

СДЕЛАНО
В РОССИИ



25 лет
с вами

ВАЛМАКС

ДИЗАЙН И ПРОИЗВОДСТВО ЛИЦЕВОЙ МЕБЕЛЬНОЙ ФУРНИТУРЫ

наши партнёры:



ВАЛМАКС
ДИЗАЙН И ПРОИЗВОДСТВО ЛУЧШЕЙ КОСМЕТИЧЕСКОЙ ТЕХНИКИ

25

лет
с вами



FB 075 000
ЛКП медная пудра
металл
стр. 8



FS 234 128
ЛКП мокко
металл
стр. 42

FS 234 096
ЛКП титан
металл
стр. 42



FM 134 096
ФП 09 черный матовый
металл
стр. 16

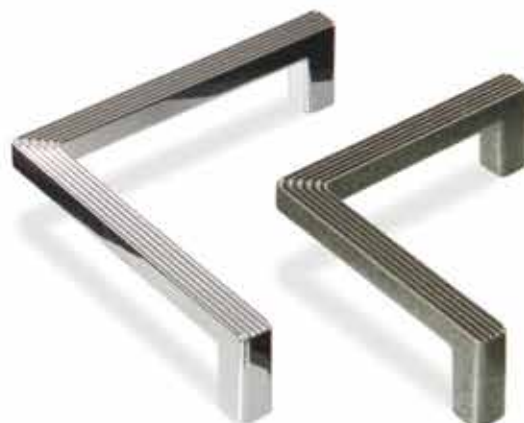

FS 235 128
ГП Сг гляцевый
металл
стр. 42

FS 235 096
ГП старое олово
металл
стр. 42



FS 237 160
ЛКП титан
металл
стр. 42

FS 237 128
ЛКП капучино
металл
стр. 42



FM 133 128
ГП Сг гляцевый
металл
стр. 16

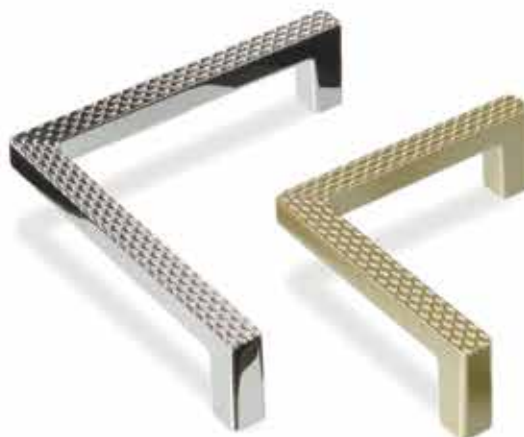

FS 236 128
ГП Сг гляцевый
металл
стр. 42

FS 236 096
ЛКП золото матовое
металл
стр. 42

СДЕЛАНО В РОССИИ

NEW
2025

НОВЫЕ МОДЕЛИ



S 241 128
ЛКП сатин светлый
пластик
стр. 71



S 242 160
ЛКП сатин светлый
пластик
стр. 71



S 243 128
ЛКП сатин светлый
пластик
стр. 71



S 244 128
ЛКП сатин светлый
пластик
стр. 71



S 245 128
ЛКП сатин светлый
пластик
стр. 71



FS 240 128
ФП 09 черный матовый
металл
стр. 42



PA 050 128 000
ФП 09 черный матовый
алюминий
стр. 47



PA 050 032 000
ФП 09 черный матовый
алюминий
стр. 47



PM 031 160
ФП 09 черный матовый
алюминий
стр. 82

2025

Исполняется
только лучшее,
и только для вас.

Дизайн фурнитуры: Оксана Андреева, Галина Антонова, Леонид Старков

Дизайн и вёрстка каталога: Оксана Андреева, Леонид Старков

Фото: Леонид Старков

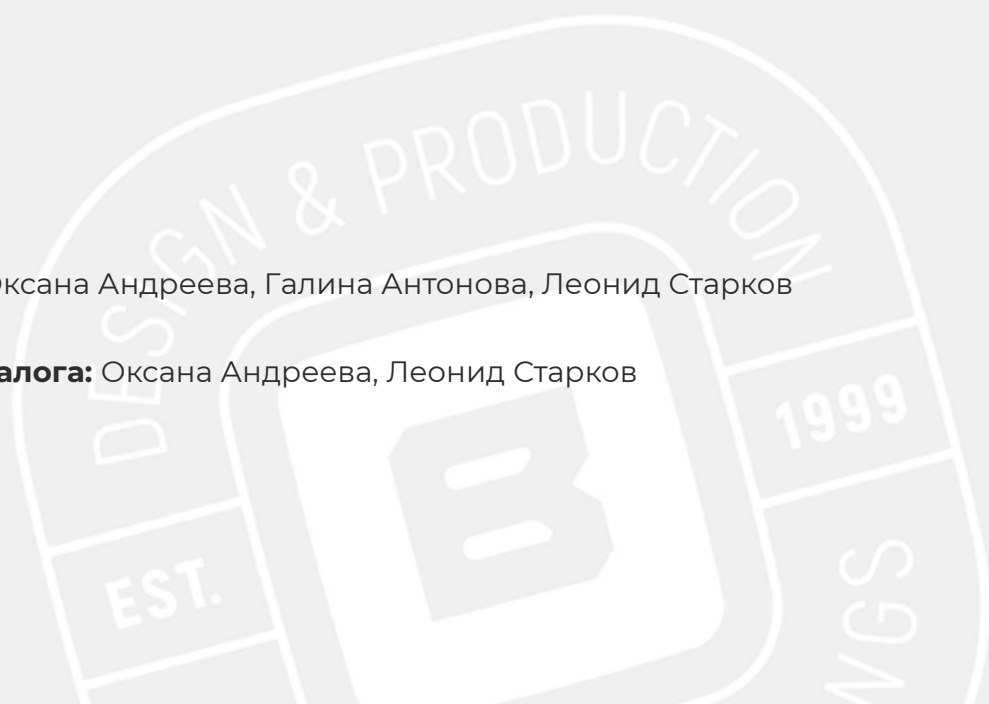

ВАЛМАКС®

ДИЗАЙН И ПРОИЗВОДСТВО ЛИЦЕВОЙ МЕБЕЛЬНОЙ ФУРНИТУРЫ

fb кнопки металл - стр. 6
fm модельные металл - стр. 11
fn ручки модели металл - стр. 19
fd, ft, at накладки, штанги, туканы металл - стр. 20
fs скобы металл - стр. 22
ps скобы металл - стр. 45
lsa скобы металл - стр. 46
pa профили металл - стр. 49
fr раковины металл - стр. 50
fk крючки металл - стр. 51
pk крючки металл - стр. 53
rl рейлинги - стр. 54
b кнопки пластик - стр. 59
m модельные пластик - стр. 61
s скобы пластик - стр. 66
k крючки пластик - стр. 74
r раковины пластик - стр. 75
t туканы пластик - стр. 76
d кабель системы пластик - стр. 77
x опоры нерегулируемые пластик - стр. 78
h опоры регулируемые пластик - стр. 81
pm профили модельные металл - стр. 84
pn профили накладные металл - стр. 85
fl профили накладные металл - стр. 86
pz профили забивные металл - стр. 87
содержание - стр. 88

fb 012 000 25x25x22

lux. гп. лкп. фп.



fb 013 000 21x21x21

lux. гп. лкп. фп.



fs 194 128
стр. 40

fb 014 000 26x26x16

lux. гп. лкп. фп.



fb 015 000 24x24x20

lux. гп. лкп. фп.



fs 052 128
стр. 26

fb 016 000 27x27x21

lux. гп. лкп. фп.



fs 051 096 стр. 25 fs 051 128 стр. 26

fb 018 000 17x17x25

lux. гп. фп.



fs 125 064 стр. 33 fs 125 128 стр. 35 fs 125 160 стр. 35 fk 011 010 стр. 51 fk 011 020 стр. 51 fd 031 000 стр. 20

fb 018 000 k 17x17x25

lux. гп. фп.



fs 125 064 k стр. 33 fs 125 128 k стр. 34 fs 125 160 k стр. 34 fk 011 010 стр. 51 fk 011 020 стр. 51 fd 031 000 k стр. 20

fb 019 000 28x28x23

lux. eml. гп. фп.



fm 087 032 стр. 16 fs 123 128 стр. 33

fb 020 000 14x17x28

lux. гп. фп.



fb 022 000 24x24x20

lux. гп. фп.



fs 133 064 стр. 35 fs 133 096 стр. 35

fb 023 000 35x30x22

lux. гп. лкп. фп.



fb 024 000 26x26x16

lux. emI. гп. лкп. кр. фп.



fb 025 000 30x30x21

lux. гп. фп.



fb 026 000 24x24x22

lux. гп. фп. вставка пластик



fb 027 000 30x30x23

lux. гп. фп. вставка пластик



fb 028 000 30x30x23

lux. гп. фп.



fb 029 000 40x37x18

lux. гп. фп.



fb 030 000 45x43x22 вставка V 001, V 002, B 002

lux. гп. фп. вставка пластик



fb 031 000 25x25x22

lux. п. фп.



fb 033 000 36x36x20

lux. гп. фп. вставка пластик



fb 035 000 24x24x22

lux. гп. лкп. фп.



fs 151 096
стр. 37

fb 036 000 37x20x21

lux. гп. лкп. фп.



fs 154 096
стр. 37

fb 037 000 160x25x28

гп. фп.



fb 039 000 30x30x22

lux. гп. фп. вставка пластик



fs 158 128
стр. 37

fb 040 000 25x25x19

lux. гп. лкп. фп.



fn 005 000
стр. 19



fn 005 032
стр. 19



fn 006 000
стр. 19



fn 007 000
стр. 19



fd 036 000
стр. 20



fd 037 000
стр. 20

fb 041 000 46x43x26

lux. гп. лкп. фп.



fn 005 000
стр. 19



fn 005 032
стр. 19



fn 006 000
стр. 19



fn 007 000
стр. 19



fd 036 000
стр. 20



fd 037 000
стр. 20

fb 042 000 46x43x24

lux. гп. лкп. фп.



fn 005 000
стр. 19



fn 005 032
стр. 19



fn 006 000
стр. 19



fn 007 000
стр. 19



fd 036 000
стр. 20



fd 037 000
стр. 20

fb 043 000 40x34x24

lux. гп. лкп. фп.



fn 005 000
стр. 19



fn 005 032
стр. 19



fn 006 000
стр. 19



fn 007 000
стр. 19



fd 036 000
стр. 20



fd 037 000
стр. 20

fb 055 000 33x33x22

lux. гп. лкп. фп.



fs 180 064
стр. 39

fs 180 096
стр. 39

fb 056 000 60x35x38

lux. гп. лкп. фп.



fb 057 000 59x35x33

lux. гп. лкп. фп.



fb 058 000 32x32x22

lux. гп. лкп. фп.



fs 188 096
стр. 39

fs 188 128
стр. 39

fb 059 000 35x35x23

lux. гп. лкп. фп.



fs 189 128
стр. 40

fb 060 000 29x29x25

lux. гп. лкп. фп.



fs 195 096
стр. 41

fs 195 128
стр. 41

fs 075 128
стр. 29

fs 078 096
стр. 29

fb 061 000 50x17x24

lux. гп. фп.



fs 190 064
стр. 40

fs 190 128
стр. 40

fb 062 000 59x35x33

lux. гп. фп.



fb 067 000* 26x26x21

lux. гп. фп.



fs 208 096
стр. 40

fs 208 128
стр. 40

fb 068 000 32x30x23

lux. гп. фп.



fs 204 128
стр. 40

fb 069 000 30x30x24

lux. гп. фп.



fs 205 096
стр. 41

fs 205 128
стр. 41

fs 205 160
стр. 41

fb 070 000 29x29x25

lux. гп. лкп. фп.



fs 195 096
стр. 41

fs 195 128
стр. 41

fs 075 128
стр. 29

fs 078 096
стр. 29

fb 071 000 15x15x28

lux. гп. фп.



fs 211 128
стр. 41

fs 211 160
стр. 42

fs 212 128
стр. 42

fs 212 160
стр. 42

fb 072 000 24x24x24

lux. гп. фп.



fs 213 096
стр. 42

fs 213 128
стр. 42

fb 073 000 30x30x26

lux. гп. фп.



fs 216 128
стр. 42

fb 075 000 42x13x32

lux. гп. фп.



fs 216 128
стр. 42

fm 016 000 32x25x23

lux. гп. лкп. фп.



fs 035 032 стр. 22 fs 035 096 стр. 22 fs 035 128 стр. 22

fm 017 000 35x25x20

lux. гп. лкп. фп.



fs 035 032 стр. 22 fs 035 096 стр. 22 fs 035 128 стр. 22

fm 018 000 47x17x23

lux. гп. лкп. фп.



fs 038 064 стр. 22 fs 038 096 стр. 23

fm 019 000 25x17x20

lux. гп. лкп. фп.



fs 037 064 стр. 22 fs 037 096 стр. 22 fs 037 128 стр. 22

fm 020 000 28x17x26

lux. гп. лкп. фп.



fm 021 000 29x20x19

lux. гп. лкп. фп.



fm 021 032 44x44x20

lux. гп. лкп. фп.



fm 022 032 50x24x22

lux. гп. лкп. фп.



fm 023 000 45x45x20

lux. гп. лкп. фп.



fm 025 000 41x26x19

lux. гп. лкп. фп.



fm 026 000 36x16x25

lux. гп. лкп. фп.



fm 027 032 44x26x19

lux. гп. лкп. фп.



fm 028 000 25x22x20

lux. гп. лкп. фп.



fm 028 032 42x34x20

lux. гп. лкп. фп.



fm 029 160 170x16x29

lux. гп. лкп. фп.



fm 031 016 40x40x25

lux. гп. лкп. цпо. фп.

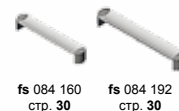

fs 084 160
стр. 30

fs 084 192
стр. 30

fm 033 016 42x12x20

lux. гп. лкп. фп.



fs 080 128
стр.30

fm 037 016 42x12x20

lux. гп. лкп. фп.



fs 080 128
стр. 30

fm 038 000 115x65x25

lux. гп. лкп. фп.



fm 039 128 149x31x27

lux. гп. лкп. фп.



fm 041 032 43x14x27

lux. гп. лкп. фп.



fm 051 064 106x40x19

lux. гп. лкп. фп.



fm 051 128 170x40x21

lux. гп. лкп. фп.



fm 053 032 93x26x25

lux. гп. лкп. фп.



fm 054 032 70x40x25

lux. гп. лкп. фп.



fm 055 032 70x70x25

lux. гп. лкп. фп.



fm 057 032 44x12x24

lux. гп. лкп. фп.



fs 087 128
стр. 40

fm 058 032 62x17x17

lux. гп. лкп. фп.



fm 059 032 40x8x40

гп. фп.



fm 060 032 60x60x22

lux. гп. лкп. фп.



fm 061 032 60x60x29

lux. гп. лкп. фп.



fm 062 032 40x45x24

lux. swr. гп. фп.

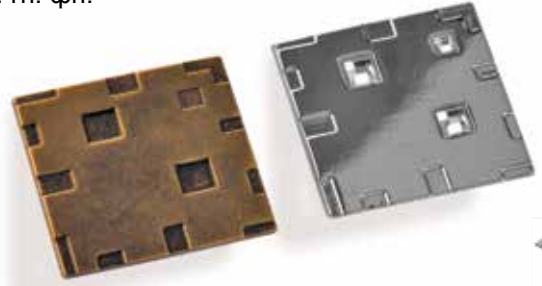

fs 112 128
стр. 32

fm 063 064 77x77x20

lux. swr. гп. фп.

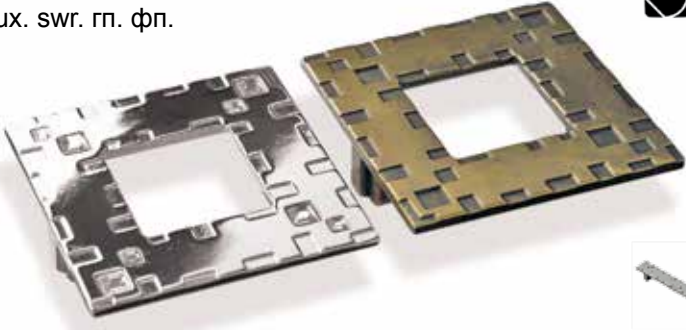

fs 112 128
стр. 32

fm 064 000 42x42x17

lux. swr. гп. фп.



fm 064 032 60x60x20

lux. swr. гп. фп.



fm 065 000 60x60x24

lux. swr. гп. фп.



fm 066 000 27x27x20

lux. swr. гп. фп.



fm 066 032 48x47x23

lux. swr. гп. фп.



fm 067 000 38x38x21

lux. гп. фп.

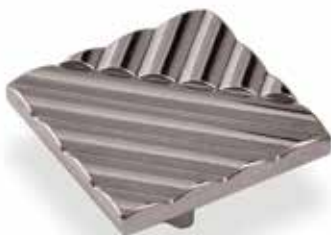

fs 113 096
стр. 32

fm 067 032 60x60x20

lux. гп. фп.



fs 113 096
стр. 32

fm 070 000 32x24x25

lux. гп. фп.



fs 116 128
стр. 32

fm 071 032 60x60x20

lux. eml. гп. фп.



fm 072 000 23x23x20

lux. swr. гп. фп.



fs 117 096 стр. 33
fk 014 010 стр. 51
fk 014 020 стр. 51

fm 073 032 52x52x23

lux. swr. eml. гп. фп.

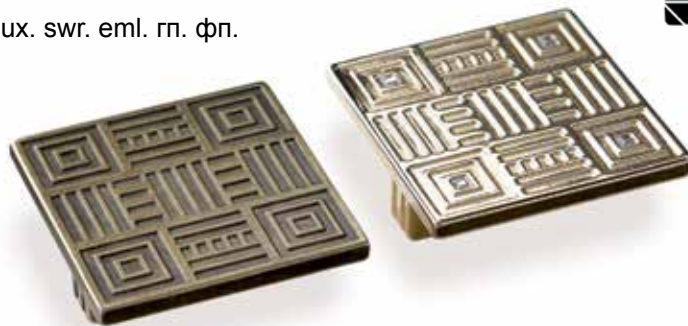

fm 074 000 57x57x23

lux. swr. eml. гп. фп.



fm 077 000 27x27x20

lux. eml. гп. фп.



fs 121 128
стр. 33

fm 078 032 76x25x23

lux. eml. гп. фп.



fs 122 128
стр. 33

fm 081 000 25x25x22

lux. eml. гп. фп.

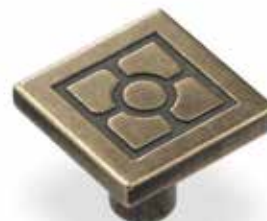

fs 124 096 стр. 33
fk 010 010 стр. 51
fk 010 020 стр. 51
fd 028 000 стр. 51

fm 081 032 47x47x22

lux. eml. гп. фп.



fs 124 096 стр. 33
fk 010 010 стр. 51
fk 010 020 стр. 51
fd 028 000 стр. 51

fm 083 032 50x14x20

lux. гп. фп.



fs 126 160 стр. 34
x 031 030 стр. 79

fm 086 032 64x25x22

lux. eml. гп. фп.

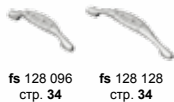

fs 128 096 стр. 34 fs 128 128 стр. 34

fm 087 032 62x22x23

lux. eml. гп. фп.

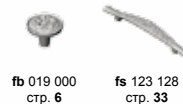

fb 019 000 стр. 6 fs 123 128 стр. 33

fm 088 064 80x28x22

lux. гп. фп.

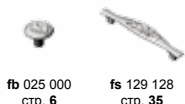

fb 025 000 стр. 6 fs 129 128 стр. 35

fm 090 064 71x71x18

lux. гп. лкп. фп.



fm 091 000 50x22x20

lux. гп. лкп. фп.



fm 092 032 68x19x22

lux. гп. фп. вставка пластик



fb 026 000 стр. 6 fs 139 128 стр. 16

fm 094 032 80x32x22

lux. гп. фп. вставка пластик



fb 033 000 стр. 7 fm 094 096 стр. 16 fs 141 096 B стр. 37

fm 094 096 150x27x22

lux. гп. фп. вставка пластик

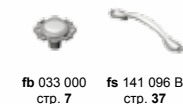

fb 033 000 стр. 7 fs 141 096 B стр. 37

fm 098 000 35x30x15

lux. гп. лкп. фп.



fm 102 000 55x55x22

lux. гп. фп.



fs 160 096 стр. 38

fm 104 000 27x27x20

lux. гп. лкп. фп.



fs 159 096 стр. 37 fs 159 128 стр. 37

fm 104 032 53x53x20

lux. гп. лкп. фп.



fs 159 096 стр. 37 fs 159 128 стр. 37

fm 105 000 40x40x20

lux. гп. фп.



fs 160 096 стр. 38

fm 116 032 47x19x22

lux. гп. лкп. фп.



fs 181 096 стр. 39

fm 117 064 97x39x20

lux. гп. лкп. фп.



fm 127 000 43x14x34

lux. гп. лкп. фп.



rl (40) 37 096-352 стр. 57

fm 128 000 34x12x29

lux. гп. лкп. фп.



rl (41) 38 096-352 стр. 57

fm 129 000 43x14x36

lux. гп. лкп. фп.



rl (42) 39 096-352 стр. 57

fm 130 000 38x13x30

lux. гп. лкп. фп.



rl (43) 40 096-352 стр. 57

fm 131 096 160x24x20

lux. гп. лкп. фп.



fm 132 064 160x24x30

lux. гп. лкп. фп.



fm 133 128 145x18x19

lux. гп. лкп. фп.



fm 134 096* 160x24x20

lux. гп. лкп. фп.



*- доступно к заказу с 01.2025

fn 001 000 53x32x19

гп.



fn 002 000 86x25x16

гп.



fn 003 000 50x30x15

гп.



fn 004 000 60x20x18

гп.



fn 005 000 46x68x10

гп.



fd 036 000
стр. 20



fd 037 000
стр. 20



fb 040 000
стр. 20

fb 041 000
стр. 20



fb 042 000
стр. 20



fb 043 000
стр. 20

fn 005 032 76x46x10

гп.



fd 036 000
стр. 20



fd 037 000
стр. 20



fb 040 000
стр. 20



fb 041 000
стр. 20



fb 042 000
стр. 20



fb 043 000
стр. 20

fn 006 000 50x48x15

гп.



fd 036 000
стр. 20



fd 037 000
стр. 20



fb 040 000
стр. 20

fb 041 000
стр. 20



fb 042 000
стр. 20



fb 043 000
стр. 20

fn 007 000 57x60x18

гп.



fd 036 000
стр. 20



fd 037 000
стр. 20



fb 040 000
стр. 20



fb 041 000
стр. 20



fb 042 000
стр. 20



fb 043 000
стр. 20

fn 008 000 41x70x9

гп.



fn 009 000 75x45x9

гп.



fd 014 000 200x13x77

lux. гп. лкп. фп.



fd 015 000 163x13x162

lux. гп. лкп. фп.



fd 028 000 186x8x154

lux. eml. гп. фп.



fm 081 000 стр. 15
fm 081 032 стр. 15
fs 124 096 стр. 33

fd 030 000 200x14x72

lux. гп. фп.



fs 127 064 стр. 35
fs 127 128 стр. 35
fs 127 160 стр. 35

fd 031 000 200x11x73

lux. гп. фп.



fb 018 000 стр. 6
fs 125 064 стр. 33
fs 125 128 стр. 35
fs 125 160 стр. 35

fd 031 000 k 200x11x73

lux. swr. гп. фп.

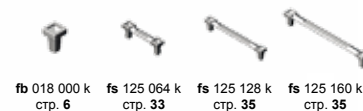

fb 018 000 k стр. 6
fs 125 064 k стр. 33
fs 125 128 k стр. 35
fs 125 160 k стр. 35

fd 036 000 60x60x18

lux. гп. лкп. фп.



fb 040 000 стр. 8
fb 041 000 стр. 8
fb 042 000 стр. 8
fb 043 000 стр. 8
fn 005 000 стр. 19
fn 005 032 стр. 19
fn 006 000 стр. 19
fn 007 000 стр. 19

fd 037 000 105x40x3

lux. гп. лкп. фп.



fb 040 000 стр. 8
fb 041 000 стр. 8
fb 042 000 стр. 8
fb 043 000 стр. 8
fn 005 000 стр. 19
fn 005 032 стр. 19
fn 006 000 стр. 19
fn 007 000 стр. 19

fd 039 032 73x15x28

lux. гп. лкп. фп.



fd 040 410 420x233x72

lux. лкп. фп.



fk 022 010 стр. 52

fd 040 820 830x233x72

lux. лкп. фп.



fda 041 000 200x13x77

lux. лкп. фп.



fd 044 000 55x55x17

lux. гп. лкп. фп.



fd 045 000 34x17x3

lux. гп. лкп. фп.



fd 046 000 132x39x14

lux. гп. лкп. фп.



fda 055 000 197x10x75

lux. лкп. фп.



fda 056 000 192x10x75

lux. лкп. фп.



ft 008 000 132x39x14

lux. гп. лкп. фп.



at 006 032 45x43x28

lux. лкп. фп.



at 007 032 42x25x25

lux. лкп. фп.



fs 024 032 85x25x21

lux. гп. лкп. фп.

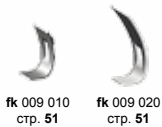

fk 009 010
стр. 51

fk 009 020
стр. 51

fs 024 064 169x25x26

lux. гп. лкп. фп.



fk 009 010
стр. 51

fk 009 020
стр. 51

fs 028 128 152x19x25

lux. гп. лкп. фп.



fs 035 032 46x25x20

lux. гп. лкп. фп.

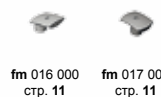

fm 016 000
стр. 11

fm 017 000
стр. 11

fs 035 096 111x25x25

lux. гп. лкп. фп.

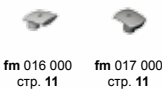

fm 016 000
стр. 11

fm 017 000
стр. 11

fs 035 128 142x25x27

lux. гп. лкп. фп.

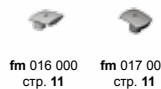

fm 016 000
стр. 11

fm 017 000
стр. 11

fs 037 064 73x17x23

lux. гп. лкп. фп.



fm 019 000
стр. 11

fs 037 096 105x17x24

lux. гп. лкп. фп.



fm 019 000
стр. 11

fs 037 128 137x18x25

lux. гп. лкп. фп.



fm 019 000
стр. 11

fs 038 064 86x19x19

lux. гп. лкп. фп.



fm 018 000
стр. 11

fs 038 096
стр. 23

fs 038 096 117x19x22

lux. гп. лкп. фп.



fm 018 000 стр. 11
fs 038 064 стр. 22

fs 039 096 107x17x24

lux. emI. гп. лкп. фп.



fs 039 128 140x17x24

lux. emI. гп. лкп. фп.



fs 039 160 172x20x26

lux. emI. гп. лкп. фп.



fs 040 096 104x18x25

lux. гп. лкп. фп.



fs 040 128 136x19x25

lux. гп. лкп. фп.



fs 040 160 168x21x27

lux. гп. лкп. фп.



fs 041 128 148x21x21

lux. гп. лкп. фп.



fs 041 160 180x21x21

lux. гп. лкп. фп.



fs 042 096 115x14x21

lux. гп. лкп. фп.



fs 042 128 148x14x24

lux. гп. лкп. фп.



fs 043 128 148x23x25

lux. emI. гп. лкп. фп.



fs 043 160 180x23x25

lux. emI. гп. лкп. фп.



fs 043 192 211x26x25

lux. emI. гп. лкп. фп.



fs 044 096 113x11x20

lux. гп. лкп. фп.



fs 044 128 145x11x20

lux. гп. лкп. фп.



fs 044 160 174x11x20

lux. гп. лкп. фп.



fs 045 032 49x10x21

lux. гп. лкп. фп.



fs 045 096 113x10x21

lux. гп. лкп. фп.



fs 045 128 145x10x21

lux. гп. лкп. фп.



fs 046 096 130x18x21

lux. гп. лкп. фп.



fs 046 128 166x20x25

lux. гп. лкп. фп.



fs 047 160 180x28x25

lux. гп. лкп. фп.



fs 047 192 212x29x26

lux. гп. лкп. фп.



fs 048 160 185x10x23

lux. гп. лкп. фп.



fs 048 192 217x10x24

lux. гп. лкп. фп.



fs 049 128 138x10x26

lux. гп. лкп. фп.



fs 049 160 170x10x26

lux. гп. лкп. фп.



fs 050 128 160x11x36

lux. гп. лкп. фп.



fs 051 096 127x15x26

lux. гп. лкп. фп.



fs 051 128 160x15x28

lux. гп. лкп. фп.



fs 052 128 145x14x25

lux. гп. лкп. фп.



fs 015 000
стр. 6

fs 053 128 160x38x31

lux. гп. лкп. фп.



fs 055 128 150x20x28

lux. гп. лкп. фп.



fs 055 160 182x21x30

lux. гп. лкп. фп.



fs 056 128 153x10x22

lux. гп. лкп. фп.



fs 056 160 185x10x23

lux. гп. лкп. фп.



fs 059 096 117x14x24

lux. гп. лкп. фп.



fs 059 128 150x14x27

lux. гп. лкп. фп.



fs 060 096 126x13x23

lux. гп. лкп. фп.



fs 060 128 160x13x24

lux. гп. лкп. фп.



fs 061 128 144x14x23

lux. гп. лкп. фп.



fs 062 128 136x16x23

lux. гп. лкп. фп.



fs 062 160 177x18x24

lux. гп. лкп. фп.



fs 063 096 121x12x23

lux. гп. лкп. фп.



fs 064 128 146x14x25

lux. гп. лкп. фп.



fs 064 160 177x17x25

lux. гп. лкп. фп.



fs 065 096 150x13x25

lux. гп. лкп. фп.



fs 065 128 177x20x27

lux. гп. лкп. фп.



fs 065 160 219x25x29

lux. гп. лкп. фп.



fs 066 096 157x10x23

lux. гп. лкп. фп.



fs 066 128 188x13x28

lux. гп. лкп. фп.



fs 066 160 222x20x30

lux. гп. лкп. фп.



fs 068 096 96x12x18

lux. dipi. гп. лкп. фп.



fs 068 128 106x12x18

lux. dipi. гп. лкп. фп.



fs 069 224 276x28x35

lux. dipi. гп. лкп. фп.



fs 070 224 276x10x35

lux. гп. лкп. фп.



fs 071 096 125x20x24

lux. dipi. гп. лкп. фп.



fs 071 128 158x20x23

lux. dipi. гп. лкп. фп.



fs 072 128 184x15x26

lux. гп. лкп. фп.



fs 073 128 160x11x21

lux. гп. лкп. фп.



fs 073 160 190x12x23

lux. гп. лкп. фп.



fs 074 128 164x11x24

lux. гп. лкп. фп.



fs 074 160 190x11x24

lux. гп. лкп. фп.



fs 075 128 155x20x24

lux. гп. лкп. фп.



fb 060 000
стр. 9

fs 076 160 178x22x26

lux. гп. лкп. фп.



fs 077 160 175x24x25

lux. emI. гп. лкп. фп.



fs 078 096 146x21x25

lux. гп. лкп. фп.



fb 060 000
стр. 9

fs 079 032 50x11x26

lux. гп. лкп. фп.



fs 079 128 145x11x28

lux. гп. лкп. фп.



fs 079 256 273x11x28

lux. гп. лкп. фп.



fs 080 128 164x13x24

lux. гп. лкп. фп.



fm 033 016
стр. 12

fm 037 016
стр. 12

fs 081 128 153x16x29

lux. гп. лкп. фп.



fs 082 128 144x8x25

lux. гп. лкп. фп.



fs 084 160 172x29x25

lux. dipi. гп. лкп. фп.



fm 031 016
стр. 12

fs 084 192 207x29x25

lux. dipi. гп. лкп. фп.



fm 031 016
стр. 12

fs 086 128 151x17x26

lux. гп. лкп. фп.



fs 087 128 163x13x24

lux. гп. лкп. фп.



fm 057 032
стр. 13

fs 088 128 146x17x22

lux. гп. лкп. фп.



fs 089 128 146x25x25

lux. гп. лкп. dipi. фп.



fs 092 032 77x11x22

lux. гп. лкп. фп.



fs 092 096 173x12x25

lux. гп. лкп. фп.



fs 094 128 150x19x28

lux. гп. лкп. фп.



fs 106 128 175x10x30

lux. гп. фп.



fs 106 160 207x10x30

lux. гп. фп.



fs 106 192 240x10x30

lux. гп. фп.



fs 107 160 194x10x28

lux. гп. фп.



fs 107 192 226x11x30

lux. гп. фп.



fs 108 096 140x8x29

lux. гп. лкп. фп.



fs 108 128 140x8x29

lux. гп. лкп. фп.



fs 108 160 172x8x29

lux. гп. лкп. фп.



fs 108 192 204x8x29

lux. гп. лкп. фп.



fs 109 160 203x17x20

lux. гп. фп.



fs 110 128 166x20x22

lux. гп. фп.



fs 111 128 154x17x22

lux. гп. фп.



fs 112 128 163x26x22

lux. гп. фп.



fm 062 032 стр. 14 fm 063 064 стр. 14

fs 113 096 132x24x21

lux. гп. фп.



fm 067 000 стр. 14 fm 067 032 стр. 14

fs 114 160 186x19x26

lux. гп. фп.



fs 116 128 138x24x25

lux. гп. фп.



fm 070 000 стр. 15

fs 117 096 130x23x23

lux. swr. гп. фп.



fm 072 000 стр. 15 fk 014 010 стр. 51 fk 014 020 стр. 51

fs 118 160 210x10x26

lux. гп. фп.



fs 120 128 232x10x23

lux. гп. фп.



fs 121 128 148x22x20

lux. eml. гп. фп.



fs 122 128 168x24x23

lux. eml. гп. фп.



fs 123 128 186x22x24

lux. eml. гп. фп.

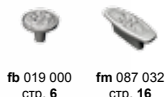

fs 124 096 152x25x23

lux. eml. гп. фп.

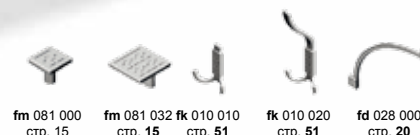

fs 125 064 80x17x25

lux. гп. фп.

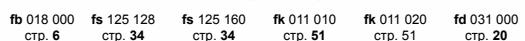

fs 125 064 k 80x17x25

lux. гп. фп.



fs 125 128 145x17x25

lux. гп. фп.



fs 125 128 k 145x17x25

lux. гп. фп.

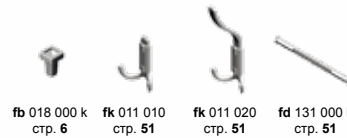

fs 125 160 177x17x25

lux. гп. фп.

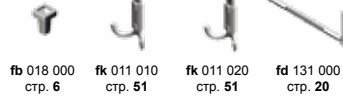

fb 018 000 стр. 6
fk 011 010 стр. 51
fk 011 020 стр. 51
fd 131 000 стр. 20

fs 125 160 k 177x17x25

lux. гп. фп.

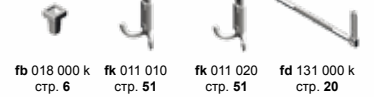

fb 018 000 k стр. 6
fk 011 010 стр. 51
fk 011 020 стр. 51
fd 131 000 k стр. 20

fs 126 160 170x14x20

lux. гп. фп.



fm 083 032 стр. 15
x 031 030 стр. 79

fs 127 064 78x14x23

lux. гп. фп.



fk 011 010 стр. 51
fk 011 020 стр. 51
fd 030 000 стр. 20

fs 127 128 142x14x26

lux. гп. фп.



fk 011 010 стр. 51
fk 011 020 стр. 51
fd 030 000 стр. 20

fs 127 160 174x16x26

lux. гп. фп.



fk 011 010 стр. 51
fk 011 020 стр. 51
fd 030 000 стр. 20

fs 128 096 120x25x22

lux. eml. гп. фп.



fm 086 032 стр. 16

fs 128 128 155x25x25

lux. eml. гп. фп.



fm 086 032 стр. 16

fs 129 128 160x27x23

lux. гп. фп.



fb 025 000 стр. 7
fm 088 064 стр. 16

fs 131 128 154x25x24

lux. гп. лкп. фп.



fs 132 064 76x22x22

lux. гп. фп.



fs 132 128 145x22x22

lux. гп. фп.



fs 133 064 124x20x22

lux. гп. фп.



fb 022 000
стр. 6

fs 133 096 145x22x22

lux. гп. фп.



fb 022 000
стр. 6

fs 134 064 80x16x20

lux. гп. фп.



fs 134 096 120x24x20

lux. гп. фп.



fs 135 064 104x14x20

lux. гп. фп.



fb 028 000
стр. 7

fs 135 096 144x17x23

lux. гп. фп.



fb 028 000
стр. 7

fs 136 192 244x6x28

lux. гп. фп.



fs 136 224 276x9x28

lux. гп. фп.



fs 137 128 170x30x24

lux. emI. гп. лкп. кр. фп.



fb 024 000
стр. 7

fs 137 160 202x30x24

lux. emI. гп. лкп. кр. фп.



fb 024 000
стр. 7

fs 138 128 138x24x27

lux. гп. фп. вставка пластик



fb 027 000
стр. 7

fs 139 128 136x20x22

lux. гп. фп.



fb 026 000
стр. 7



fm 092 032
стр. 16

fs 140 064 93x20x20

lux. гп. фп.



fs 140 096 120x21x22

lux. гп. фп.



fs 140 128 161x30x25

lux. гп. фп.



fs 141 096 160x24x25

lux. гп. фп.



fs 141 096 B 160x24x25

lux. гп. фп. вставка пластик



fb 033 000
стр. 7

fm 094 032
стр. 16

fm 094 096
стр. 16

fs 142 096 114x20x21

lux. swr. гп. фп.



fb 031 000
стр. 7

fs 143 128 V 001, V 002 142x30x26

lux. гп. фп. вставка пластик



V 001

V 002



fb 030 000
стр. 7

fs 144 096 139x27x27

lux. гп. лкп. фп.



fs 151 096 114x18x25

lux. гп. лкп. фп.



fb 035 000
стр. 8

fs 154 096 104x20x19

lux. гп. лкп. фп.



fb 036 000
стр. 8

fs 157 096 119x24x26

lux. гп. лкп. фп.



fs 158 128 170x21x22

lux. гп. фп. вставка пластик



fb 039 000
стр. 8

fs 159 096 120x15x20

lux. гп. лкп. фп.



fm 104 000
стр. 17



fm 104 032
стр. 17

fs 159 128 142x15x20

lux. гп. лкп. фп.



fm 104 000
стр. 17



fm 104 032
стр. 17

fs 160 096 142x37x21

lux. гп. фп.



fm 105 000
стр. 17



fm 102 000
стр. 16

fs 161 160 174x12x23

lux. гп. фп.



fs 162 128 143x15x21

lux. гп. лкп. фп.



fs 163 160 170x27x22

lux. гп. фп.



fs 173 160 170x24x26

lux. гп. лкп. фп.



fs 174 192 224x9x27

lux. гп. лкп. фп.



fs 175 160 180x23x25

lux. гп. лкп. фп.



fs 176 096 110x9x23

lux. гп. лкп. фп.



fs 177 096 106x11x27

lux. гп. лкп. фп.



fs 178 096 138x17x22

lux. гп. лкп. фп.



fs 180 064 110x24x27

lux. гп. лкп. фп.



fb 055 000
стр. 8

fs 180 096 163x34x28

lux. гп. лкп. фп.



fb 055 000
стр. 8

fs 181 096 152x30x20

lux. гп. лкп. фп.



fm 116 000
стр. 17

fs 182 192 205x26x25

lux. гп. лкп. фп.



fs 184 128 137x9x24

lux. гп. лкп. фп.



fs 184 160 170x9x24

lux. гп. лкп. фп.



fs 184 192 200x9x24

lux. гп. лкп. фп.



fs 186 096 110x18x20

lux. гп. лкп. фп.



fs 188 096 124x20x22

lux. гп. лкп. фп.



fb 058 000
стр. 9

fs 188 128 166x27x26

lux. гп. лкп. фп.



fb 058 000
стр. 9

fs 189 128 153x26x25

lux. гп. лкп. фп.



fb 059 000
стр. 9

fs 190 096 107x18x23

lux. гп. фп.



fb 061 000
стр. 9



fs 190 128 140x20x24

lux. гп. фп.



fb 061 000
стр. 9

fs 192 160 191x29x8

lux. гп. фп.



fs 192 160 D 191x8x8

lux. гп. фп.



fs 192 064 D 95x8x8

lux. гп. фп.



fs 193 096 154x24x20

lux. гп. фп.



fs 193 128 186x24x20

lux. гп. фп.



fs 193 160 219x24x22

lux. гп. фп.



fs 194 128 160x18x24

lux. гп. фп.



fb 013 000
стр. 6

fs 195 096 123x15x21

lux. гп. фп.



fb 060 000
стр. 9

fs 195 128 156x15x21

lux. гп. фп.



fb 060 000
стр. 9

fs 203 128 150x25x30

lux. гп. лкп. фп.



fs 204 128 150x29x22

lux. гп. фп.



fb 068 000
стр. 9

fs 205 096 127x17x25

lux. гп. фп.



fb 069 000
стр. 9

fs 205 128 160x17x25

lux. гп. фп.



fb 069 000
стр. 9

fs 205 160 191x17x25

lux. гп. фп.



fb 069 000
стр. 9

fs 208 096 127x22x22

lux. гп. фп.



fb 067 000
стр. 9

fs 208 128 160x22x26

lux. гп. фп.



fb 067 000
стр. 9

fs 211 128 141x9x29

lux. гп. фп.



fb 071 000
стр. 10

fs 211 160 173x9x29

lux. гп. фп.



fb 071 000
стр. 10

fs 212 128 137x12x27

lux. гп. фп.



fb 071 000
стр. 10

fs 212 160 170x12x27

lux. гп. фп.



fb 071 000
стр. 10

fs 213 096 132x22x27

lux. гп. фп.



fb 072 000
стр. 10

fs 213 128 164x22x27

lux. гп. фп.



fb 072 000
стр. 10

fs 214 128 147x17x27

lux. гп. фп.



fs 215 128 150x12x28

lux. гп. фп.



fs 216 128 132x22x27

lux. гп. фп.



fb 073 000
стр. 10

fs 217 064 74x50x28

lux. гп. фп.



fs 217 096 105x67x28

lux. гп. фп.



fs 218 096 108x64x28

lux. гп. фп.



fs 225 160 170x13x33

lux. гп. фп.



fb 075 000
стр. 10

fs 226 128 158x12x26

lux. гп. фп.



fs 226 160 190x12x26

lux. гп. фп.



fs 227 128 158x12x26

lux. гп. фп.

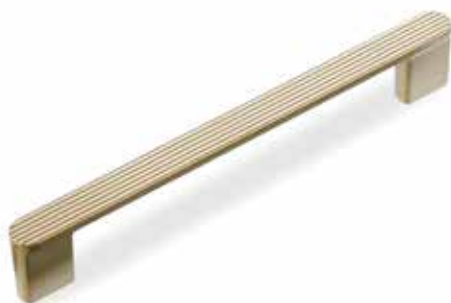

fs 227 160 190x12x26

lux. гп. фп.



fs 228 128 158x12x26

lux. гп. фп.



fs 228 160 190x12x26

lux. гп. фп.



fs 229 096 105x9x28

lux. гп. фп.



fs 230 192 224x9x28

lux. гп. фп.



fs 231 160 190x12x28

lux. гп. фп.



fs 232 160 190x12x28

lux. гп. фп.



fs 233 160 190x12x28

lux. гп. фп.



fs 234 096 108x59x26

lux. гп. фп.



fs 234 128 140x75x26

lux. гп. фп.



fs 235 096 108x59x26

lux. гп. фп.



fs 235 128 140x75x26

lux. гп. фп.



fs 236 096 108x59x26

lux. гп. фп.



fs 236 128 140x75x26

lux. гп. фп.



fs 237 128 888x88x88

lux. гп. фп.



fs 238 160 190x12x28

lux. гп. фп.



fs 240 128* 140x54x24

lux. гп. фп.



*- доступно к заказу с 01.2025

ps 221 128 010 137x10x26

lux. лкп. фп.



pk 026 010 010
стр. 53

pk 026 020 010
стр. 53

ps 221 128 020 137x20x26

lux. лкп. фп.



pk 026 010 020
стр. 53

pk 026 020 020
стр. 53

ps 221 192 010 200x10x26

lux. лкп. фп.



pk 026 010 010
стр. 53

pk 026 020 010
стр. 53

ps 221 192 020 200x20x26

lux. лкп. фп.



pk 026 010 020
стр. 53

pk 026 020 020
стр. 53

ps 222 128 010 137x10x24

lux. лкп. фп.



pk 026 010 010
стр. 53

pk 026 020 010
стр. 53

ps 222 128 020 137x20x24

lux. лкп. фп.



pk 026 010 020
стр. 53

pk 026 020 020
стр. 53

ps 222 160 010 168x10x26

lux. лкп. фп.



pk 026 010 010
стр. 53

pk 026 020 010
стр. 53

ps 222 160 020 168x20x26

lux. лкп. фп.



pk 026 010 020
стр. 53

pk 026 020 020
стр. 53

Isa (034) 01 01 096...416 116x22x33

lux. лкп. фп

**Isa (034) 01 02 096...416 180x19x33**

lux. лкп. фп

**Isa (036) 01 01 096...416 176x18x32**

lux. лкп. фп

**Isa (036) 01 02 096...416 176x15x32**

lux. лкп. фп

**Isa (037) 01 01 096...416 180x18x32**

lux. лкп. фп

**Isa (039) 01 01 096...416 174x18x32**

lux. лкп. фп

**Isa (039) 02 00 160 210x8x32**

lux. лкп. фп

**Isa (039) 02 00 224 278x8x30**

lux. лкп. фп

**Isa (039) 02 00 288 340x8x30**

lux. лкп. фп

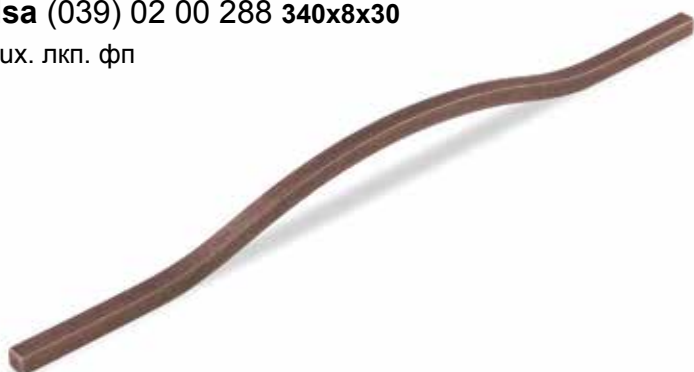
**Isa (039) 04 00 160 176x8x33**

lux. лкп. фп



Isa (039) 05 00 160 176x8x33

lux. лкп. фп

**Isa (039) 04 00 224 240x8x33**

lux. лкп. фп

**Isa (039) 06 00 160 176x8x33**

lux. лкп. фп

**Isa (039) 05 00 224 240x8x33**

lux. лкп. фп

**Isa (039) 07 00 160 176x8x33**

lux. лкп. фп

**Isa (039) 06 00 224 240x8x33**

lux. лкп. фп

**Isa (039) 07 00 224 240x8x33**

lux. лкп. фп

**Isa (041) 01 00 128...480 135x24x30**

lux. лкп. фп

**Isa (041) 03 00 128...480 135x24x30**

lux. лкп. фп

**Isa (042) 01 00 128...480 135x24x30**

lux. лкп. фп



Isa (043) 01 00 128...480 135x16x27

lux. лкп. фп



Isa (044) 128...480 0 001 01

137x40x9

lux. лкп. фп



Isa (044) 160...480 0 001 02

176x30x9

lux. лкп. фп



pa (039) 032 010 50x10x28

lux. лкп. фп



pk 026 010 010
стр. 53

pk 026 020 010
стр. 53

pa (039) 032 020 50x20x28

lux. лкп. фп



pk 026 010 020
стр. 53

pk 026 020 020
стр. 53

pa (039) 064 010 91x10x31

lux. лкп. фп



pk 026 010 010
стр. 53

pk 026 020 010
стр. 53

pa (039) 064 020 91x20x31

lux. лкп. фп



pk 026 010 020
стр. 53

pk 026 020 020
стр. 53

pa (039) 128 010 166x10x31

lux. лкп. фп



pk 026 010 010
стр. 53

pk 026 020 010
стр. 53

pa (039) 128 020 166x20x31

lux. лкп. фп



pk 026 010 020
стр. 53

pk 026 020 020
стр. 53

pa (050) 032 010 40x10x29

lux. лкп. фп



pa (050) 128 010 136x10x29

lux. лкп. фп



fr 006 032 53x48x9

lux. гп. лкп. фп.



fr 006 128 146x48x9

lux. гп. лкп. фп.



fr 007 032 53x48x15

lux. гп. лкп. фп.



fr 007 128 147x48x15

lux. гп. лкп. фп.



fr 009 096x1024

lux. гп. лкп. фп.



fr 011 128 198x37x26

lux. гп. лкп. фп.



fr 012 160 200x24x16

lux. гп. лкп. фп.



fm 117 064 97x39x20

lux. гп. лкп. фп.



fk 008 010 52x16x67

lux. гп. лкп. фп.



fk 008 020 72x15x121

lux. гп. лкп. фп.



fk 009 010 76x27x52

lux. гп. лкп. фп.



fs 024 032
стр. 22



fs 024 064
стр. 22

fk 009 020 52x30x127

lux. гп. лкп. фп.



fs 024 032
стр. 22



fs 024 064
стр. 22

fk 010 010 30x70x85

lux. eml. гп. фп.



fm 081 000
стр. 15



fm 081 032
стр. 15



fs 124 096
стр. 33

fk 010 020 65x70x180

lux. eml. гп. фп.



fk 011 010 30x70x85

lux. гп. фп.



fb 018 000 k
стр. 6



fs 125 064 k
стр. 33



fs 125 128 k
стр. 34



fs 125 160 k
стр. 34

fk 011 020 65x70x180

lux. гп. фп.



fk 014 010 30x70x85

lux. гп. фп.



fm 072 000
стр. 15



fs 117 096
стр. 33

fk 014 020 65x70x180

lux. гп. фп.



fk 015 010 27x69x68

lux. гп. лкп. кр. фп.



fk 015 020 44x69x147

lux. гп. лкп. кр. фп.



fk 017 010 42x43x21

lux. лкп. фп.



fk 018 010 32x22x19

lux. лкп. фп.



fk 019 010 44x32x19

lux. лкп. фп.



fk 021 010 32x23x11

lux. лкп. фп.



fk 022 010 30x40x10

lux. лкп. фп.



fd 040 410
стр. 20

fd 040 820
стр. 20

fk 023 010 30x70x85

lux. фп.



fk 023 020 65x70x180

lux. фп.



pk 026 010 010 77x10x40

lux. лкп. фп.



pa 039 032 010 стр. 49 ps 222 128 010 стр. 45 ps 221 128 010 стр. 45

pk 026 020 010 130x10x65

lux. лкп. фп.



pa 039 128 010 стр. 49 ps 222 160 010 стр. 45 ps 221 192 010 стр. 45

pk 026 010 020 77x20x40

lux. лкп. фп.



pa 039 032 010 стр. 49 ps 222 128 020 стр. 45 ps 221 128 020 стр. 45

pk 026 020 020 130x20x65

lux. лкп. фп.



pa 039 128 010 стр. 49 ps 222 160 020 стр. 45 ps 221 192 020 стр. 45

rl (001) 01 02 096...480

lux. diPi. лкп. вк.



rl (001) 01 03 096...480

lux. diPi. лкп. вк.



rl (001) 01 04 096...480

lux. diPi. лкп. вк.



rl (001) 01 05 096...480

lux. diPi. лкп. вк.



rl (001) 01 06 096...480

lux. diPi. лкп. вк.



rl (001) 02 02 096...480

lux. diPi. лкп. вк.



rl (001) 02 03 096...480

lux. diPi. лкп. вк.



rl (001) 02 04 096...480

lux. diPi. лкп. вк.



rl (001) 02 05 096...480

lux. diPi. лкп. вк.



rl (001) 03 02 096...480

lux. diPi. лкп. вк.



rl (001) 03 03 096...480

lux. diPi. лкп. вк.



rl (001) 03 04 096...480

lux. diPi. лкп. вк.



rlb (001) 03 04 096...480

lux. diPi. лкп. вк.



rl (001) 03 05 096...480

lux. diPi. лкп. вк.



rl (004) 14 00 096...480

lux. лкп. вк.



rl (002) 06 00 096...480

lux. лкп.



rl (017) 21 00 096...480

lux. diPi. лкп. вк.



rl (017) 22 00 096...480

lux. diPi. лкп. вк.



rl (028) 24 00 096...480

lux. diPi. лкп. вк.



rl (029) 25 00 096...480

lux. diPi. лкп. вк.



rl (005) 10 00 096...480

lux. лкп. гп. фп.



rl (005) 12 00 096...480

lux. лкп. гп. фп.



rl (005) 13 00 096...480

lux. лкп. гп. фп.



rl (005) 18 00 096...480

lux. лкп. гп. фп.



rl (006) 10 00 096...480

lux. лкп. гп. фп.



rl (006) 12 00 096...480

lux. лкп. гп. фп.



rl (006) 13 00 096...480

lux. лкп. гп. фп.



rl (006) 18 00 096...480

lux. лкп. гп. фп.



rl (007) 15 00 096...480

lux. лкп. гп. фп.



rl (007) 20 00 096...480

lux. лкп. гп. фп.



rl (001) 04 00 096...480

lux. лкп. фп.



rl (001) 05 00 096...480

lux. лкп. фп.



rl (002) 09 00 096...480

lux. лкп. фп.



rl (003) 08 00 096...480

lux. лкп. фп.

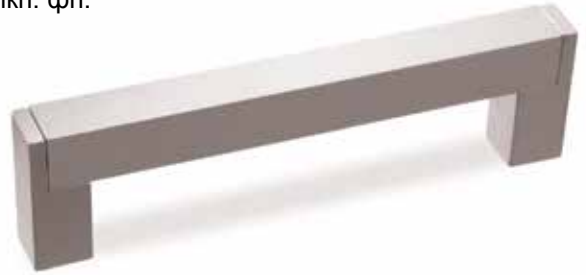

rl (040) 37 00 096...320x14x33

lux. лкп. фп.



fm 127 000
стр. 19

rl (041) 38 00 096...320x12x29

lux. лкп. фп.



fm 128 000
стр. 19

rl (042) 39 00 096...320x13x36

lux. лкп. фп.



fm 129 000
стр. 19

rl (043) 40 00 096...320x13x30

lux. лкп. фп.



fm 130 000
стр. 19

rl (044) 00 00 096...480

lux. лкп.



rl (045) 00 00 096...480

lux. лкп.



rl (046) 00 00 096...480

lux. лкп.



rl (047) 00 00 096...480

lux. лкп. фп.



rl (048) 00 00 096...320

lux. лкп. фп.



b 001 000 35x35x26

lux. цпл. лкп. вк.



b 003 000 34x34x28

lux. dipi. цпл. лкп. вк.



b 004 000 34x34x28

lux. dipi. цпл. лкп. вк.



b 005 000 17x17x27

lux. цпл. лкп. вк.



b 006 000 40x23x23

lux. цпл. лкп. вк. гт.



b 007 000 37x28x27

lux. цпл. лкп. вк. гт.



b 010 000 50x50x23

lux. dipi. цпл. лкп. вк.



b 034 000 34x34x22

lux. лкп. кр.



s 145 128
стр. 71

b 048 000 40x40x20

lux. цпл. лкп. вк. гт.



b 050 000 35x35x20

lux. цпл. лкп. вк. гт.



b 051 000 43x43x20

lux. цпл. лкп. вк. гт.



b 052 000 43x43x20

lux. цпл. лкп. вк. гт.



b 053 000 40x48x20

lux. цпл. лкп. вк. гт.



b 054 000 23x23x20

lux. цпл. лкп. вк. гт.



b 074 000 23x23x20

lux. цпл. лкп. вк. гт.



m 001 016 36x20x21

lux. dipi. лкп. вк.



m 002 032 стр. 61 m 002 064 стр. 61 s 023 128 стр. 68

m 001 016 В 36x20x21

lux. dipi. лкп. вк.



m 002 032 стр. 61 m 002 064 стр. 62 s 023 128 стр. 68

m 002 032 67x29x20

lux. dipi. лкп. вк.



m 001 016 стр. 61 s 023 128 стр. 68

m 002 032 В 67x29x20

lux. dipi. лкп. вк.



m 001 016 стр. 61 s 023 128 стр. 68

m 002 064 99x28x21

lux. dipi. лкп. вк.



m 001 016 стр. 61 s 023 128 стр. 68

m 002 064 В 99x28x21

lux. dipi. лкп. вк.



m 001 016 стр. 61 s 023 128 стр. 68

m 004 000 20x20x30

lux. dipi. лкп. вк.



s 029 096 стр. 68 s 030 128 стр. 69 k 006 010 стр. 74 k 006 020 стр. 74 k 007 000 стр. 74

m 005 000 37x16x21

lux. лкп. вк.



m 006 000 34x23x21

lux. dipi. лкп. вк.



s 031 096 стр. 69 s 031 128 стр. 69

m 007 032 43x20x27

lux. dipi. лкп. вк.



s 022 096 стр. 668 s 022 128 стр. 68

m 008 064 84x25x21

lux. dip1. лкп.



m 008 064 B 84x25x21

lux. dip1. лкп.



m 008 128 144x25x21

lux. dip1. лкп.



m 008 128 B 144x25x21

lux. dip1. лкп.



m 009 000 30x30x24

lux. dip1. лкп. вк.



m 009 000 B 30x30x24

lux. dip1. лкп. вк.



m 010 000 30x16x24

lux. dip1. лкп. вк.



m 011 000 39x33x26

lux. dip1. лкп. вк.



s 025 128 стр. 68 s 025 160 стр. 68

m 012 032 48x19x19

lux. dip1. лкп. вк.



m 012 032 B 48x19x19

lux. dip1. лкп. вк.

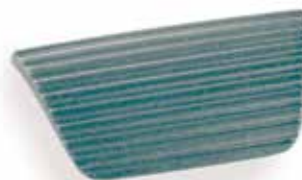

m 012 064 80x19x19

lux. dipi. лкп. вк.



m 012 064 B 80x19x19

lux. dipi. лкп. вк.



m 013 000 30x11x21

lux. dipi. цпл. лкп.



s 033 032
стр. 69

s 033 096
стр. 69

s 033 128
стр. 69

m 015 016 36x16x21

lux. лкп.

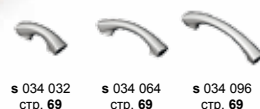

s 034 032
стр. 69

s 034 064
стр. 69

s 034 096
стр. 69

m 030 032 69x29x37

dipi. лкп.



m 032 000 29x29x28

lux. dipi. лкп.



m 035 032 55x55x21

lux. dipi. лкп. гт.



h 024 054
стр. 82

m 036 032 71x41x20

lux. dipi. лкп. гт.



h 024 054
стр. 82

m 040 256 258x17x29

lux. dipi. лкп.



m 043 032 51x15x23

lux. цпл. лкп.



s 083 096
стр. 70

s 083 128
стр. 70

s 083 160
стр. 70

m 044 032 67x21x23

lux. лкп. гт.



m 048 032 73x73x26

lux. лкп. вк.



m 049 032 79x79x24

lux. лкп. вк.



m 050 032 77x38x22

lux. лкп. вк.



m 056 032 72x72x27

lux. лкп. вк.



m 093 032 44x43x24

lux. лкп. вк.



m 108 128 156x30x20

lux. лкп. кр.



m 109 064 98x98x23

lux. лкп. dip1.



m 114 128/096/064 197x40x22

lux. лкп. dip1.



m 115 032 70x70x23

lux. лкп. dip1.



m 118 064 81x49x29

lux. лкп. dip1.



S 002 064 120x10x24

lux. цпл. лкп. вк.

**S 004 096 136x10x32**

lux. dip1. цпл. лкп. вк.

**S 005 096 142x10x30**

lux. лкп. вк. гт.

**S 005 128 174x10x30**

lux. лкп. вк. гт.

**S 006 064 93x14x30**

lux. лкп. вк. гт.

**S 006 096 125x14x30**

lux. лкп. вк. гт.

**S 009 096 150x16x23**

lux. лкп. вк. гт.

**S 011 096 158x10x28**

lux. цпл. лкп. вк.

**S 011 128 200x10x30**

lux. цпл. лкп. вк.

**S 012 128 218x13x22**

lux. лкп.



S 012 160 250x13x32

lux. лкп. вк.

**S 013 032 111x13x34**

lux. dipi. лкп.

**S 014 096 140x18x35**

lux. dipi. лкп. вк.

**S 015 128 142x15x29**

lux. лкп. вк.

**S 017 128 145x16x30**

lux. цпл. лкп. вк.

**S 018 128 146x29x29**

lux. цпл. лкп. вк.

**S 019 128 129x23x27**

lux. dipi. цпл. лкп. вк.

**S 019 160 171x23x27**

lux. dipi. цпл. лкп. вк.

**S 020 096 130x11x26**

lux. цпл. лкп. вк.

**S 021 096 114x10x27**

lux. лкп. вк. гт.



s 021 128 146x10x27

lux. лкп. вк. гт.



s 022 096 112x22x25

lux. dipi. лкп. вк.



m 007 032
стр. 61

s 022 128 171x26x26

lux. dipi. лкп. вк.



m 007 032
стр. 61

s 023 128 148x28x26

lux. dipi. лкп. вк.



m 001 016 стр. 61
m 002 032 стр. 61
m 002 064 стр. 61

s 023 128 B 148x28x26

lux. dipi. цпл. лкп. вк. гт.



m 001 016 B стр. 61
m 002 032 B стр. 61
m 002 064 B стр. 61

s 025 128 150x18x26

lux. цпл. лкп. вк.



m 010 000
стр. 62

s 025 160 182x16x29

lux. цпл. лкп. вк.



m 010 000
стр. 62

s 028 096 120x17x23

lux. лкп.



s 028 128 152x19x25

lux. лкп.



s 029 096 146x23x34

lux. dipi. лкп. вк.



m 004 000 стр. 69
s 030 128 стр. 69
k 006 010 стр. 74
k 006 020 стр. 74
k 007 000 стр. 74

s 030 128 196x20x30

lux. dipi. лкп. вк.

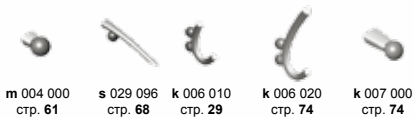

m 004 000
стр. 61

s 029 096
стр. 68

k 006 010
стр. 29

k 006 020
стр. 74

k 007 000
стр. 74

s 031 096 123x18x25

lux. dipi. лкп. вк.



m 006 000
стр. 61

s 031 128 155x21x27

lux. dipi. лкп. вк.



m 006 000
стр. 61

s 032 096 130x14x23

lux. цпл. лкп. вк.



s 033 032 55x11x21

lux. dipi. цпл. лкп.



m 013 000
стр. 63

s 033 096 119x11x21

lux. dipi. цпл. лкп.



m 013 000
стр. 63

s 033 128 151x11x21

lux. dipi. цпл. лкп.



m 013 000
стр. 63

s 034 032 52x16x19

lux. dipi. лкп.



m 015 016
стр. 63

s 034 064 88x16x24

lux. dipi. лкп.



m 015 016
стр. 63

s 034 096 115x17x28

lux. dipi. лкп.



m 015 016
стр. 63

s 058 128 136x18x30

lux. лкп. вк. гт.



s 067 096 132x18x23

lux. лкп. вк. гт.



s 067 128 166x18x24

lux. лкп. вк. гт.



s 083 096 114x16x26

lux. dip1. цпл. лкп.



m 043 032
стр. 63

s 083 128 147x16x28

lux. dip1. цпл. лкп.



m 043 032
стр. 63

s 083 160 181x18x30

lux. dip1. цпл. лкп.



m 043 032
стр. 63

s 090 032 52x9x22

lux. dip1. лкп.



s 090 096 115x9x28

lux. dip1. лкп.



s 090 128 147x10x28

lux. dip1. лкп.



s 095 096 123x15x28

lux. dip1. цпл. лкп. вк.



s 096 096 139x17x28

lux. лкп. вк. гт.



s 098 096 120x13x27

lux. цпл. лкп. вк.



s 099 160 180x12x22

lux. dip1. лкп.



s 100 160 180x13x21

lux. dip1. лкп. гт.



s 101 128 152x18x25

lux. лкп. гт.



s 102 128 129x21x33

lux. цпл. лкп. вк. гт.



s 103 160 177x22x28

lux. лкп. dip1.



s 145 128 165x32x25

lux. лкп. кр.



s 146 128 146x13x20

lux. лкп. кр.



s 148 096 109x31x20

lux. лкп. кр.



s 148 128 141x31x20

lux. лкп. кр.



s 149 128 170x16x24

lux. лкп. кр.



s 150 128 139x11x25

lux. лкп. кр.



s 153 096 161x17x23

lux. лкп. кр.



s 155 096 106x13x27

lux. цпл. лкп. вк.



s 156 096 250x25x25

lux. лкп. кр.



s 165 128 153x24x24

lux. лкп. вк.



s 167 096 113x10x21

lux. цпл. лкп.



s 167 128 145x10x21

lux. цпл. лкп.



s 170 160 200x13x25

lux. лкп. вк.



s 171 160 221x24x32

lux. лкп. вк.

**s 202 160 170x26x24**

lux. лкп. вк.

**s 223 128 153x30x22**

lux. лкп. вк. dip1.

**s 224 160 167x18x31**

lux. лкп. вк.

**s 241 128* 143x18x25**

lux. лкп. вк.

**s 242 128* 180x15x26**

lux. лкп. вк.

**s 243 128* 138x18x30**

lux. лкп. вк. dip1.

**s 244 128* 137x41x26**

lux. лкп. вк.

**s 245 128* 163x22x28**

lux. лкп. вк. dip1.



*- доступно к заказу с 01.2025

s 246 160* 166x27x20

lux. лкп. вк. dip1.



к 003 010 70x19x60

lux. dipi. цпл. лкп. вк.



к 003 020 150x19x60

lux. dipi. цпл. лкп. вк.



к 004 010 70x12x80

lux. dipi. цпл. лкп.



к 004 020 135x12x87

lux. dipi. цпл. лкп.



к 005 010 90x27x80

lux. dipi. цпл. лкп.



к 005 020 140x27x80

lux. dipi. цпл. лкп.



к 006 010 86x15x75

lux. dipi. лкп. вк.



м 004 000 стр. 61
с 029 096 стр. 68
с 030 128 стр. 69

к 006 020 154x17x76

lux. dipi. лкп. вк.



м 004 000 стр. 61
с 029 096 стр. 68
с 030 128 стр. 69

к 007 000 20x20x45

lux. dipi. лкп. вк.



м 004 000 стр. 61
с 029 096 стр. 68
с 030 128 стр. 69

к 016 016 47x10x20

lux. dipi. лкп. вк.



r 001 000 120x36x13

lux. dipi. цпл. лкп.



r 002 000 44x44x15

lux. dipi. лкп. вк.



r 003 000 42x42x15

lux. dipi. цпл. лкп. вк.



r 004 000 83x35x15

lux. dipi. цпл. лкп. вк.



t 001 000-16 74x20x32

lux. лкп.



t 002 000-16 72x35x31

lux. лкп.



t 004 000-16 72x29x32

lux. лкп.



t 005 000-22-25 110x35x65

lux. лкп.



d 001 000 117x30x27

lux. лкп.



d 009 000 11x11x4

прозрачная



d 043 100...280
44x44x100...280

lux. лкп.



d 048 000 190x150x33

lux. лкп. цпл



x 001 006 51x16x6

цпл.



x 002 030 60x60x30

lux. цпл. лкп.



x 006 100 100x60x100

lux. лкп.



x 007 022 65x21x22

lux. лкп. dipi.



x 008 022 75x22x22

lux. лкп.



x 015 036 120x55x36

lux. цпл. лкп.



x 016 030 62x62x30

lux. цпл. лкп.



x 017 100 58x58x100

lux. dipi. лкп.



x 018 055 60x46x55

lux. dipi. лкп.



x 018 110 114x88x110

lux. dipi. лкп.



x 019 110 114x114x110

lux. лкп. dipi.



x 020 100 125x125x100

lux. лкп. dipi.



x 029 030 96x96x30

lux. лкп.



x 031 030 100x100x30

lux. лкп.



fm 083 032 стр. 15
fs 126 160 стр. 34

x 032 160 124x124x160

lux. лкп.



x 033 090 90x90x90

lux. лкп.



x 038 120 109x66x120

lux. dipi. лкп.



x 039 120 96x60x120

lux. dipi. лкп.



x 040 130 80x80x130

lux. лкп.



x 041 100 110x155x100

lux. dipi. лкп.



x 042 100...300 95x70x100...300

lux. лкп. фп.



x 044 060 60x60x60

lux. dipi. лкп.



h 003 115 108x78x125

lux. лкп.



высота регулировки 10 мм

h 004 075...170 89x89x075...170

lux. лкп. высота регулировки 10 мм



75 мм 100 мм 120 мм 150 мм 170 мм

h 005 090...185 89x89x90...185

lux. лкп. высота регулировки 10 мм



90 мм 115 мм 135 мм 165 мм 185 мм

h 006 115 45x45x125

lux. dipi. лкп.



высота регулировки 10 мм

h 012 030 60x60x35

lux. лкп.



высота регулировки 10 мм

h 013 040 50x50x40

lux. dipi. лкп.



высота регулировки 10 мм

h 014 030 49x49x35

lux. лкп.



высота регулировки 10 мм

h 015 060...140 57x57x60...140

lux. лкп.
высота регулировки 20 мм



60 мм 100 мм 140 мм

h 016 018 59x59x18

lux. лкп.



высота регулировки 10 мм

h 017 060...140 60x60x60...140

lux. лкп.
высота регулировки 20 мм



60 мм 100 мм 140 мм

h 018 030 73x73x30

lux. лкп.



высота
регулировки 10 мм

h 019 020 90x55x20

lux. лкп.



высота
регулировки 5 мм

h 020 030 60x60x35

lux. лкп.



высота
регулировки 10 мм

h 021 023 70x70x28

lux. лкп.



высота
регулировки 10 мм

h 023 045 59x59x45

lux. лкп.



высота
регулировки 5 мм
60 мм 100 мм

h 024 054 79x79x54

lux. dipi. лкп. гт.

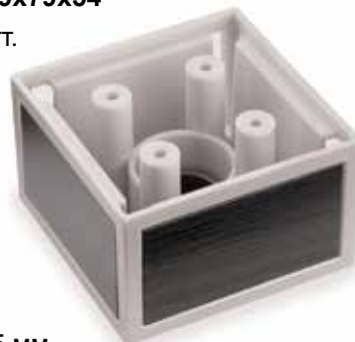

высота
регулировки 5 мм



m 035 032 стр. 63
m 036 032 стр. 63

h 025 060...100 40x40x60...100

lux. лкп. вк.

высота регулировки 5 мм



h 026 045 65x65x45

lux. dipi. лкп.



высота
регулировки 5 мм

h 027 050 73x48x50

lux. лкп.



высота
регулировки 5 мм

h 028 018 59x59x18

lux. лкп.



высота
регулировки 5 мм

h 030 060 57x57x80

lux. лкп.



высота
регулировки 20 мм

h 032 060...160

60x60x60-160

lux. лкп.



высота
регулировки 10 мм

h 033 060...160
86x86x60...160

lux. лкп.



высота
регулировки 10 мм

h 034 020 55x55x20

lux. лкп.



высота
регулировки 5 мм

h 035 060...160
86x86x60...160

lux. лкп.



высота
регулировки 10 мм

h 036 060...160
50x50x060...160

lux. лкп.



высота
регулировки 20 мм

h 041 110
110x155x110

lux. лкп. dipi.



высота
регулировки 10 мм

h 042 300 95x70x300

lux. лкп. фп.



высота
регулировки 10 мм

pm (12) 00 00 032...1056 46...1070x8x24

лх. лкп. фп.



pm (13) 00 00 032...1056 46...1070x16x17

лх. лкп. фп.



pm (21) 00 00 032...1056 46...1070x19x17

лх. лкп. фп.



pm (22) 00 00 032...1056 46...1070x17x18

лх. лкп. фп.



pm (23) 00 00 032...1056 46...1070x12x16

лх. лкп. фп.



pm (29) 00 00 032...1056 46...1070x12x22

цпл, гт.

материал: пластик



pm (31) 00 00 032...1056 46...1070x33x20

лх. лкп. фп.



pn (11) 01 00 096...896
146...896x10x20

lux. лкп. фп.



pn (11) 03 00 032...896
046...896x10x20

lux. лкп. фп.



pn (14) 01 00 096...896
146...896x3x10

lux. лкп. фп.



pn (14) 02 00 096...896
146...896x3x10

lux. лкп. фп.



pn (14) 03 00 032...896
046...896x3x10

lux. лкп. фп.



pn (15) 01 00 096...896
146...896x8x10

lux. лкп. фп.



pn (15) 02 00 096...896
146...896x8x10

lux. лкп. фп.



pn (15) 03 00 032...896
046...896x8x10

lux. лкп. фп.



pn (15) 04 00 096...896
146...896x8x10

lux. лкп. фп.



pn (16) 02 00 096...896
146...896x15x27

lux. лкп. фп.



pn (16) 03 00 032...896
046...896x15x27

lux. лкп. фп.



pn (17) 03 16 096..800
140...900x18x50

lux. лкп. фп.

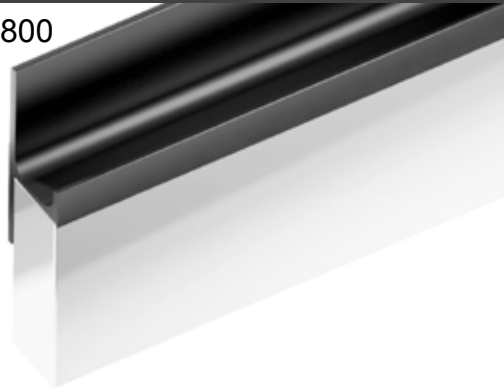

pn (18) 03 00 096..896
146...996x19x52

lux. лкп. фп.

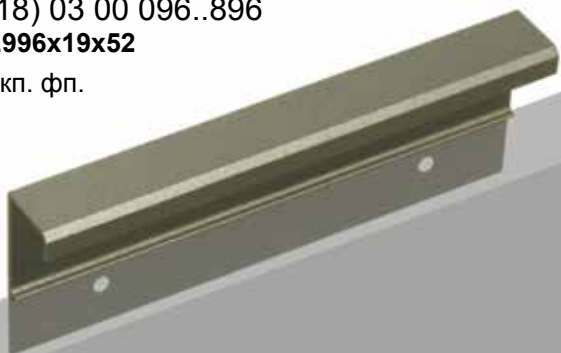

pn (25) 03 00 032..1152
60...1180x25x15

lux. лкп. фп.



pn (26) 03 00 032..1152
60...1180x40x15

lux. лкп. фп.

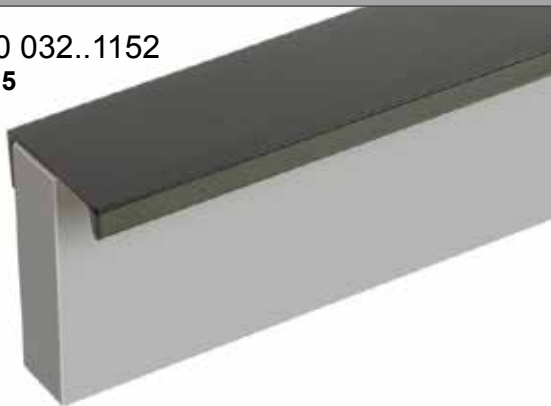

pz (18) 02 00 146...896
146...896x15x27

lux. лкп. фп.



pz (18) 03 00 146...896
146...896x15x27

lux. лкп. фп.



pz (19) 01 00 146...896
146...896x8x10

lux. лкп. фп.



pz (19) 03 00 146...896
146...896x8x10

lux. лкп. фп.



pz (20) 01 00 146...896
46...896x3x15

lux. лкп. фп.



pz (20) 02 00 146...896
146...896x3x15

lux. лкп. фп.



pz (20) 03 00 146...896
146...896x3x15

lux. лкп. фп.



Схема установки забивных профилей

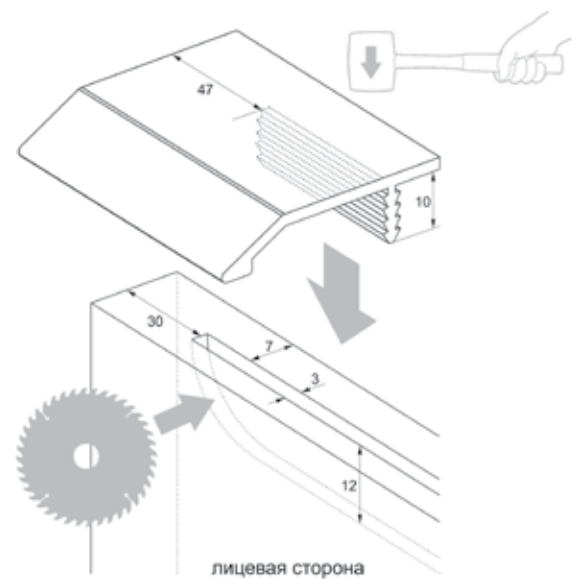

Предметный указатель

Металл**FB**

FB 012.000 стр.6
 FB 013.000 стр.6
 FB 014.000 стр.6
 FB 015.000 стр.6
 FB 016.000 стр.6
 FB 018.000 стр.6
 FB 019.000 стр.6
 FB 020.000 стр.6
 FB 022.000 стр.6
 FB 023.000 стр.7
 FB 024.000 стр.7
 FB 025.000 стр.7
 FB 026.000 стр.7
 FB 027.000 стр.7
 FB 028.000 стр.7
 FB 029.000 стр.7
 FB 030.000 стр.7
 FB 031.000 стр.7
 FB 033.000 стр.7
 FB 035.000 стр.8
 FB 036.000 стр.8
 FB 037.000 стр.8
 FB 039.000 стр.8
 FB 040.000 стр.8
 FB 041.000 стр.8
 FB 042.000 стр.8
 FB 043.000 стр.8
 FB 055.000 стр.8
 FB 056.000 стр.8
 FB 057.000 стр.9
 FB 058.000 стр.9
 FB 059.000 стр.9
 FB 060.000 стр.9
 FB 061.000 стр.9
 FB 062.000 стр.9
 FB 067.000 стр.9
 FB 068.000 стр.9
 FB 069.000 стр.9
 FB 070.000 стр.9
 FB 071.000 стр.10
 FB 072.000 стр.10
 FB 073.000 стр.10
 FB 075.000 стр.10

FM

FM 016.000 стр.11
 FM 017.000 стр.11
 FM 018.000 стр.11
 FM 019.000 стр.11
 FM 020.000 стр.11
 FM 021.000 стр.11
 FM 021.032 стр.11
 FM 022.032 стр.11
 FM 023.000 стр.11
 FM 025.000 стр.11
 FM 026.000 стр.12
 FM 027.032 стр.12
 FM 028.000 стр.12
 FM 028.032 стр.12
 FM 029.160 стр.12
 FM 031.016 стр.12
 FM 033.016 стр.12
 FM 037.016 стр.12
 FM 038.000 стр.12
 FM 039.128 стр.12
 FM 041.032 стр.13
 FM 051.064 стр.13
 FM 051.128 стр.13
 FM 053.032 стр.13
 FM 054.032 стр.13
 FM 055.032 стр.13
 FM 057.032 стр.13
 FM 058.032 стр.13
 FM 059.032 стр.13
 FM 060.032 стр.13
 FM 061.032 стр.14
 FM 062.032 стр.14
 FM 063.064 стр.14
 FM 064.000 стр.14
 FM 064.032 стр.14
 FM 065.000 стр.14
 FM 066.000 стр.14

FM 066.032 стр.14
 FM 067.000 стр.14
 FM 067.032 стр.14
 FM 070.000 стр.14
 FM 071.032 стр.15
 FM 072.000 стр.15
 FM 073.032 стр.15
 FM 074.000 стр.15
 FM 077.000 стр.15
 FM 078.032 стр.15
 FM 081.000 стр.15
 FM 081.032 стр.15
 FM 083.032 стр.15
 FM 086.032 стр.16
 FM 087.032 стр.16
 FM 088.064 стр.16
 FM 090.064 стр.16
 FM 091.000 стр.16
 FM 092.032 стр.16
 FM 094.032 стр.16
 FM 094.096 стр.16
 FM 098.000 стр.16
 FM 102.000 стр.16
 FM 104.000 стр.17
 FM 104.032 стр.17
 FM 105.000 стр.17
 FM 116.032 стр.17
 FM 117.064 стр.17
 FM 127.000 стр.17
 FM 128.000 стр.17
 FM 129.000 стр.17
 FM 130.000 стр.17
 FM 131.096 стр.17
 FM 132.064 стр.18
 FM 133.128 стр.18
 FM 134.096 стр.18

FN

FN 001.000 стр.19
 FN 002.000 стр.19
 FN 003.000 стр.19
 FN 004.000 стр.19
 FN 005.000 стр.19
 FN 005.032 стр.19
 FN 006.000 стр.19
 FN 007.000 стр.19
 FN 008.000 стр.19
 FN 009.000 стр.19

FD

FD 014.000 стр.20
 FD 015.000 стр.20
 FD 028.000 стр.20
 FD 030.000 стр.20
 FD 031.000 стр.20
 FD 036.000 стр.20
 FD 037.081 стр.20
 FD 039.032 стр.20
 FD 040.000 стр.20
 FD 044.000 стр.21
 FD 045.000 стр.21
 FD 046.000 стр.21

FDA

FDA 041.000 стр.21
 FDA 055.000 стр.21
 FDA 056.000 стр.21

FT

FT 008.000 стр.21

AT

AT 006.032 стр.21
 AT 007.032 стр.21

FS

FS 024.032 стр.22
 FS 024.064 стр.22
 FS 028.128 стр.22
 FS 035.032 стр.22
 FS 035.096 стр.22
 FS 035.128 стр.22
 FS 037.064 стр.22
 FS 037.096 стр.22
 FS 037.128 стр.22

FS 038.064 стр.22
 FS 038.096 стр.23
 FS 039.096 стр.23
 FS 039.128 стр.23
 FS 039.160 стр.23
 FS 040.096 стр.23
 FS 040.128 стр.23
 FS 040.160 стр.23
 FS 041.128 стр.23
 FS 041.160 стр.23
 FS 042.096 стр.23
 FS 042.128 стр.24
 FS 043.128 стр.24
 FS 043.160 стр.24
 FS 043.192 стр.24
 FS 044.096 стр.24
 FS 044.128 стр.24
 FS 044.160 стр.24
 FS 045.032 стр.24
 FS 045.096 стр.24
 FS 045.128 стр.24
 FS 046.096 стр.25
 FS 046.128 стр.25
 FS 047.160 стр.25
 FS 047.192 стр.25
 FS 048.160 стр.25
 FS 048.192 стр.25
 FS 049.128 стр.25
 FS 049.160 стр.25
 FS 050.128 стр.25
 FS 051.096 стр.25
 FS 051.128 стр.26
 FS 052.128 стр.26
 FS 053.128 стр.26
 FS 055.128 стр.26
 FS 055.160 стр.26
 FS 056.128 стр.26
 FS 056.160 стр.26
 FS 059.096 стр.26
 FS 059.128 стр.26
 FS 060.096 стр.26
 FS 060.128 стр.27
 FS 061.128 стр.27
 FS 062.128 стр.27
 FS 062.160 стр.27
 FS 063.096 стр.27
 FS 064.128 стр.27
 FS 064.160 стр.27
 FS 065.096 стр.27
 FS 065.128 стр.27
 FS 065.160 стр.27
 FS 066.096 стр.28
 FS 066.128 стр.28
 FS 066.160 стр.28
 FS 068.096 стр.28
 FS 068.128 стр.28
 FS 069.224 стр.28
 FS 070.224 стр.28
 FS 071.096 стр.28
 FS 071.128 стр.28
 FS 072.128 стр.28
 FS 073.128 стр.29
 FS 073.160 стр.29
 FS 074.128 стр.29
 FS 074.160 стр.29
 FS 075.128 стр.29
 FS 076.160 стр.29
 FS 077.160 стр.29
 FS 078.096 стр.29
 FS 079.032 стр.29
 FS 079.128 стр.29
 FS 079.256 стр.30
 FS 080.128 стр.30
 FS 081.128 стр.30
 FS 082.128 стр.30
 FS 084.160 стр.30
 FS 084.192 стр.30
 FS 086.128 стр.30
 FS 087.128 стр.30
 FS 088.128 стр.30
 FS 089.128 стр.30
 FS 092.032 стр.31
 FS 092.096 стр.31
 FS 094.128 стр.31
 FS 106.128 стр.31

FS 106.160 стр.31
 FS 106.192 стр.31
 FS 107.160 стр.31
 FS 107.192 стр.31
 FS 108.096 стр.31
 FS 108.128 стр.31
 FS 108.160 стр.32
 FS 108.192 стр.32
 FS 109.160 стр.32
 FS 110.128 стр.32
 FS 111.128 стр.32
 FS 112.128 стр.32
 FS 113.096 стр.32
 FS 114.160 стр.32
 FS 115.096 стр.32
 FS 116.128 стр.32
 FS 117.096 стр.33
 FS 118.160 стр.33
 FS 119.096 стр.33
 FS 120.128 стр.33
 FS 121.128 стр.33
 FS 122.128 стр.33
 FS 123.128 стр.33
 FS 124.096 стр.33
 FS 125.064 стр.33
 FS 125.064K стр.33
 FS 125.128 стр.34
 FS 125.128K стр.34
 FS 125.160 стр.34
 FS 125.160K стр.34
 FS 126.160 стр.34
 FS 127.064 стр.34
 FS 127.128 стр.34
 FS 127.160 стр.34
 FS 128.096 стр.34
 FS 128.128 стр.34
 FS 129.128 стр.35
 FS 131.128 стр.35
 FS 132.064 стр.35
 FS 132.128 стр.35
 FS 133.064 стр.35
 FS 133.096 стр.35
 FS 134.064 стр.35
 FS 134.096 стр.35
 FS 135.064 стр.35
 FS 135.096 стр.35
 FS 136.192 стр.36
 FS 136.224 стр.36
 FS 137.128 стр.36
 FS 137.160 стр.36
 FS 138.128 стр.36
 FS 139.128 стр.36
 FS 140.064 стр.36
 FS 140.096 стр.36
 FS 140.128 стр.36
 FS 141.096 стр.36
 FS 141.096B стр.37
 FS 142.096 стр.37
 FS 143.128 стр.37
 FS 144.096 стр.37
 FS 151.096 стр.37
 FS 154.096 стр.37
 FS 157.096 стр.37
 FS 158.128 стр.37
 FS 159.096 стр.37
 FS 159.128 стр.37
 FS 160.096 стр.38
 FS 161.160 стр.38
 FS 162.128 стр.38
 FS 163.160 стр.38
 FS 173.160 стр.38
 FS 174.192 стр.38
 FS 175.160 стр.38
 FS 176.096 стр.38
 FS 177.096 стр.38
 FS 178.096 стр.38
 FS 180.064 стр.39
 FS 180.096 стр.39
 FS 181.096 стр.39
 FS 182.192 стр.39
 FS 184.128 стр.39
 FS 184.160 стр.39
 FS 184.192 стр.39
 FS 186.096 стр.39
 FS 188.096 стр.39

FS 188.128 стр.39
 FS 189.128 стр.40
 FS 190.096 стр.40
 FS 190.128 стр.40
 FS 192.064D стр.40
 FS 192.160 стр.40
 FS 192.160D стр.40
 FS 193.096 стр.40
 FS 193.128 стр.40
 FS 193.160 стр.40
 FS 194.128 стр.40
 FS 195.096 стр.41
 FS 195.128 стр.41
 FS 203.128 стр.41
 FS 204.128 стр.41
 FS 205.096 стр.41
 FS 205.128 стр.41
 FS 205.160 стр.41
 FS 208.096 стр.41
 FS 208.128 стр.41
 FS 211.128 стр.41
 FS 211.160 стр.42
 FS 212.128 стр.42
 FS 212.160 стр.42
 FS 213.096 стр.42
 FS 213.128 стр.42
 FS 214.128 стр.42
 FS 215.128 стр.42
 FS 216.128 стр.42
 FS 217.064 стр.42
 FS 217.096 стр.42
 FS 218.096 стр.43
 FS 225.160 стр.43
 FS 226.128 стр.43
 FS 226.160 стр.43
 FS 227.128 стр.43
 FS 227.160 стр.43
 FS 228.128 стр.43
 FS 228.160 стр.43
 FS 229.096 стр.43
 FS 230.192 стр.43
 FS 231.160 стр.43
 FS 232.160 стр.44
 FS 233.160 стр.44
 FS 234.096 стр.44
 FS 234.128 стр.44
 FS 235.096 стр.44
 FS 235.128 стр.44
 FS 236.096 стр.44
 FS 236.128 стр.44
 FS 237.128 стр.44
 FS 237.160 стр.44
 FS 240.128 стр.44

PS

PS 221.128.010 стр.45
 PS 221.128.020 стр.45
 PS 221.192.010 стр.45
 PS 221.192.020 стр.45
 PS 222.128.010 стр.45
 PS 222.128.020 стр.45
 PS 222.160.010 стр.45
 PS 222.160.020 стр.45

LSA

LSA (034).01.01 стр.46
 LSA (034).01.02 стр.46
 LSA (036).01.01 стр.46
 LSA (036).01.02 стр.46
 LSA (037).01.01 стр.46
 LSA (039).01.01 стр.46
 LSA (039).02.00 стр.46
 LSA (039).02.04 стр.44
 LSA (039).05.00 стр.47
 LSA (039).04.00 стр.47
 LSA (039).06.00 стр.47
 LSA (039).07.00 стр.47
 LSA (039).06.00 стр.47
 LSA (041).01.00 стр.47
 LSA (041).03.00 стр.47
 LSA (042).01.00 стр.47
 LSA (043).01.00 стр.48
 LSA (044).01.01 стр.48
 LSA (044).01.02 стр.48

PA

PA 039.032.010 стр.49
 PA 039.032.020 стр.49
 PA 039.064.010 стр.49
 PA 039.064.020 стр.49
 PA 039.128.010 стр.49
 PA 039.128.020 стр.49
 PA 050.032.010 стр.49
 PA 050.128.010 стр.49

FR

FR 006.032 стр.50
 FR 006.128 стр.50
 FR 007.032 стр.50
 FR 007.128 стр.50
 FR 009.096 стр.50
 FR 011.128 стр.50
 FR 012.160 стр.50
 FM 117.064 стр.50

FK

FK 008.010 стр.51
 FK 008.020 стр.51
 FK 009.010 стр.51
 FK 009.020 стр.51
 FK 010.010 стр.51
 FK 010.020 стр.51
 FK 011.010 стр.51
 FK 011.020 стр.51
 FK 014.010 стр.51
 FK 014.020 стр.51
 FK 015.010 стр.52
 FK 015.020 стр.52
 FK 017.010 стр.52
 FK 018.010 стр.52
 FK 019.010 стр.52
 FK 021.010 стр.52
 FK 022.010 стр.52
 FK 023.010 стр.52
 FK 023.020 стр.52

PK

PK 026.010.010 стр.53
 PK 026.010.020 стр.53
 PK 026.020.010 стр.53
 PK 026.020.020 стр.53

RL

RL (001).01.02 стр.54
 RL (001).01.03 стр.54
 RL (001).01.04 стр.54
 RL (001).01.05 стр.54
 RL (001).01.06 стр.54
 RL (001).02.02 стр.54

RL (001).02.03 стр.54
 RL (001).02.04 стр.54
 RL (001).02.05 стр.54
 RL (001).03.02 стр.54
 RL (001).03.03 стр.55
 RL (001).03.04 стр.55
 RLb(001).03.04 стр.55
 RL (001).03.05 стр.55
 RL (004).14.00 стр.55
 RL (017).21.00 стр.55
 RL (017).22.00 стр.55
 RL (028).24.00 стр.55
 RL (029).25.00 стр.55
 RL (002).06.00 стр.55
 RL (005).10.00 стр.56
 RL (005).12.00 стр.56
 RL (005).13.00 стр.56
 RL (005).18.00 стр.56
 RL (006).10.00 стр.56
 RL (006).12.00 стр.56
 RL (006).13.00 стр.56
 RL (006).18.00 стр.56
 RL (007).15.00 стр.56
 RL (007).20.00 стр.56
 RL (001).04.00 стр.57
 RL (001).05.00 стр.57
 RL (002).09.00 стр.57
 RL (003).08.00 стр.57
 RL (040).37.00 стр.57
 RL (041).38.00 стр.57
 RL (042).39.00 стр.57
 RL (043).40.00 стр.57
 RL (040).00.00 стр.57
 RL (045).00.00 стр.57
 RL (046).00.00 стр.58
 RL (047).00.00 стр.58
 RL (048).00.00 стр.58

Пластик**В**

В 001.000 стр.59
 В 003.000 стр.59
 В 004.000 стр.59
 В 005.000 стр.59
 В 006.000 стр.59
 В 007.000 стр.59
 В 010.000 стр.59
 В 034.000 стр.59
 В 048.000 стр.59
 В 050.000 стр.60
 В 051.000 стр.60
 В 052.000 стр.60
 В 053.000 стр.60
 В 054.000 стр.60
 В 074.000 стр.60

М

М 001.016 стр.61
 М 001.016В стр.61
 М 001.032 стр.61
 М 001.032В стр.61
 М 002.064 стр.61
 М 002.064В стр.61
 М 004.000 стр.61
 М 005.000 стр.61
 М 007.032 стр.61
 М 008.064 стр.62
 М 008.064В стр.62
 М 008.128 стр.62
 М 008.128В стр.62
 М 009.000 стр.62
 М 009.000В стр.62
 М 010.000 стр.62
 М 011.000 стр.62
 М 012.032 стр.62
 М 012.032В стр.62
 М 012.064 стр.63
 М 012.064В стр.63
 М 013.000 стр.63
 М 015.016 стр.63
 М 030.032 стр.63
 М 032.000 стр.63
 М 035.032 стр.63

М 036.032 стр.63
 М 040.256 стр.63
 М 043.032 стр.63
 М 044.032 стр.64
 М 048.032 стр.64
 М 049.032 стр.64
 М 050.032 стр.64
 М 056.032 стр.64
 М 093.032 стр.64
 М 108.128 стр.64
 М 109.064 стр.64
 М 114.128 стр.64
 М 115.032 стр.64
 М 118.064 стр.65

С

С 002.064 стр.66
 С 004.096 стр.66
 С 005.096 стр.66
 С 005.128 стр.66
 С 006.064 стр.66
 С 006.096 стр.66
 С 009.096 стр.66
 С 011.096 стр.66
 С 011.128 стр.66
 С 012.128 стр.66
 С 012.160 стр.67
 С 014.096 стр.67
 С 015.128 стр.67
 С 017.128 стр.67
 С 018.128 стр.67
 С 019.128 стр.67
 С 019.160 стр.67
 С 020.064 стр.67
 С 020.096 стр.67
 С 021.096 стр.67
 С 021.128 стр.68
 С 022.096 стр.68
 С 022.128 стр.68
 С 023.128В стр.68
 С 025.128 стр.68
 С 025.128 стр.68
 С 025.160 стр.68
 С 028.096 стр.68
 С 028.128 стр.68
 С 029.096 стр.68
 С 030.128 стр.69
 С 031.096 стр.69
 С 031.128 стр.69
 С 032.096 стр.69
 С 033.032 стр.69
 С 033.096 стр.69
 С 033.128 стр.69
 С 034.032 стр.69
 С 034.064 стр.69
 С 034.096 стр.69
 С 058.128 стр.70
 С 067.096 стр.70
 С 067.128 стр.70
 С 083.096 стр.70
 С 083.128 стр.70
 С 083.160 стр.70
 С 090.032 стр.70
 С 090.096 стр.70
 С 090.128 стр.70
 С 095.096 стр.70
 С 096.096 стр.71
 С 098.096 стр.71
 С 099.160 стр.71
 С 100.160 стр.71
 С 101.128 стр.71
 С 102.128 стр.71
 С 103.160 стр.71
 С 145.128 стр.71
 С 146.128 стр.71
 С 148.096 стр.71
 С 148.128 стр.72
 С 149.128 стр.72
 С 150.128 стр.72
 С 153.096 стр.72
 С 155.096 стр.72
 С 156.096 стр.72
 С 165.128 стр.72
 С 167.096 стр.72
 С 167.128 стр.72

С 170.160 стр.72
 С 171.160 стр.73
 С 202.160 стр.73
 С 223.128 стр.73
 С 224.160 стр.73
 С 241.128 стр.73
 С 242.160 стр.73
 С 243.128 стр.73
 С 244.128 стр.73
 С 245.128 стр.73
 С 246.160 стр.73

К

К 003.010 стр.74
 К 003.020 стр.74
 К 004.010 стр.74
 К 004.020 стр.74
 К 005.010 стр.74
 К 005.020 стр.74
 К 006.010 стр.74
 К 006.020 стр.74
 К 007.000 стр.74
 К 016.016 стр.74

Р

Р 001.000 стр.75
 Р 002.000 стр.75
 Р 003.000 стр.75
 Р 004.000 стр.75

Т

Т 001.000 стр.76
 Т 002.000 стр.76
 Т 004.000 стр.76
 Т 005.000 стр.76

Д

Д 001.000 стр.77
 Д 009.000 стр.77
 Д 043.100 стр.77
 Д 048.000 стр.77

Х

Х 001.006 стр.78
 Х 002.030 стр.78
 Х 006.100 стр.78
 Х 007.022 стр.78
 Х 008.022 стр.78
 Х 015.036 стр.78
 Х 016.030 стр.78
 Х 017.100 стр.78
 Х 018.055 стр.78
 Х 018.110 стр.78
 Х 019.110 стр.79
 Х 020.100 стр.79
 Х 029.030 стр.79
 Х 031.030 стр.79
 Х 032.160 стр.79
 Х 033.090 стр.79
 Х 038.120 стр.79
 Х 039.120 стр.79
 Х 040.130 стр.79
 Х 041.100 стр.79
 Х 042.100 стр.80
 Х 044.060 стр.80

Н

Н 003.115 стр.81
 Н 004.075 стр.81
 Н 005.090 стр.81
 Н 006.115 стр.81
 Н 012.030 стр.81
 Н 013.040 стр.81
 Н 014.030 стр.81
 Н 015.060 стр.81
 Н 016.018 стр.81
 Н 017.060 стр.81
 Н 018.030 стр.82
 Н 019.020 стр.82
 Н 020.030 стр.82
 Н 021.023 стр.82
 Н 023.045 стр.82
 Н 024.054 стр.82
 Н 025.060 стр.82
 Н 026.045 стр.82

Н 027.050 стр.82
 Н 028.018 стр.82
 Н 030.060 стр.83
 Н 032.060 стр.83
 Н 033.060 стр.83
 Н 034.020 стр.83
 Н 035.060 стр.83
 Н 036.060 стр.83
 Н 041.110 стр.83
 Н 042.300 стр.83

Профили**PM**

PM (012).00.00 стр.84
 PM (013).00.00 стр.84
 PM (021).00.00 стр.84
 PM (022).00.00 стр.84
 PM (023).00.00 стр.84
 PM (029).00.00 стр.84
 PM (031).00.00 стр.84





PN

PN (011).01.00 стр.85
 PN (011).03.00 стр.85
 PN (014).01.00 стр.85
 PN (014).02.00 стр.85
 PN (014).03.00 стр.85
 PN (015).01.00 стр.85
 PN (015).02.00 стр.85
 PN (015).03.00 стр.85
 PN (015).04.00 стр.85
 PN (016).02.00 стр.85
 PN (016).03.00 стр.86
 PN (017).03.16 стр.86
 PN (018).03.00 стр.86
 PN (025).03.00 стр.86
 PN (026).03.00 стр.86































































































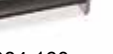
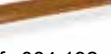
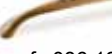

















PZ

PZ (018).02.00 стр.87
 PZ (018).03.00 стр.87
 PZ (019).01.00 стр.87
 PZ (019).02.00 стр.87
 PZ (019).03.00 стр.87
 PZ (020).01.00 стр.87
 PZ (020).02.00 стр.87
 PZ (020).03.00 стр.87



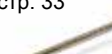
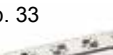
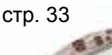
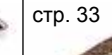



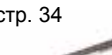















































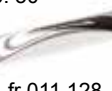







Обзор продукции

стр. 6  fb 012 000	стр. 6  fb 013 000	стр. 6  fb 014 000	стр. 6  fb 015 000	стр. 6  fb 016 000	стр. 6  fb 018 000	стр. 6  fb 018 000 k	стр. 6  fb 019 000
стр. 6  fb 020 000	стр. 6  fb 022 000	стр. 7  fb 023 000	стр. 7  fb 024 000	стр. 7  fb 025 000	стр. 7  fb 026 000	стр. 7  fb 027 000	стр. 7  fb 028 000
стр. 7  fb 029 000	стр. 7  fb 030 000 v	стр. 7  fb 031 000	стр. 7  fb 033 000	стр. 8  fb 035 000	стр. 8  fb 036 000	стр. 8  fb 037 000	стр. 8  fb 039 000
стр. 8  fb 040 000	стр. 8  fb 041 000	стр. 8  fb 042 000	стр. 8  fb 043 000	стр. 8  fb 055 000	стр. 8  fb 056 000	стр. 9  fb 057 000	стр. 9  fb 058 000
стр. 9  fb 059 000	стр. 9  fb 060 000	стр. 9  fb 061 000	стр. 9  fb 062 000	стр. 9  fb 067 000	стр. 9  fb 068 000	стр. 9  fb 069 000	стр. 9  fb 070 000
стр. 10  fb 071 000	стр. 10  fb 072 000	стр. 10  fb 073 000	стр. 10  fb 075 000				
стр. 11  fm 016 000	стр. 11  fm 017 000	стр. 11  fm 018 000	стр. 11  fm 019 000	стр. 11  fm 020 000	стр. 11  fm 021 000	стр. 11  fm 021 032	стр. 11  fm 022 032
стр. 11  fm 023 000	стр. 11  fm 025 000	стр. 12  fm 026 000	стр. 12  fm 027 032	стр. 12  fm 028 000	стр. 12  fm 028 032	стр. 12  fm 029 160	стр. 12  fm 031 016
стр. 12  fm 033 016	стр. 12  fm 037 016	стр. 12  fm 038 000	стр. 12  fm 039 128	стр. 13  fm 041 032	стр. 13  fm 051 064	стр. 13  fm 051 128	стр. 13  fm 053 032
стр. 13  fm 054 032	стр. 13  fm 055 032	стр. 13  fm 057 032	стр. 13  fm 058 032	стр. 13  fm 059 032	стр. 13  fm 060 032	стр. 14  fm 061 032	стр. 14  fm 062 032
стр. 14  fm 063 064	стр. 14  fm 064 000	стр. 14  fm 064 032	стр. 14  fm 065 000	стр. 14  fm 066 000	стр. 14  fm 066 032	стр. 14  fm 067 000	стр. 14  fm 067 032
стр. 15  fm 070 000	стр. 15  fm 071 032	стр. 15  fm 072 000	стр. 15  fm 073 032	стр. 15  fm 074 000	стр. 15  fm 077 000	стр. 15  fm 078 032	стр. 15  fm 081 000
стр. 15  fm 081 032	стр. 15  fm 083 032	стр. 16  fm 086 032	стр. 16  fm 087 032	стр. 16  fm 088 064	стр. 16  fm 090 064	стр. 16  fm 091 000	стр. 16  fm 092 032



































Обзор продукции

стр. 22  fs 024 032	стр. 22  fs 024 064	стр. 22  fs 028 128	стр. 22  fs 035 032	стр. 22  fs 035 096	стр. 22  fs 035 128	стр. 22  fs 037 064	стр. 22  fs 037 096
стр. 22  fs 037 128	стр. 22  fs 038 064	стр. 23  fs 038 096	стр. 23  fs 039 096	стр. 23  fs 039 128	стр. 23  fs 039 160	стр. 23  fs 040 096	стр. 23  fs 040 128
стр. 23  fs 040 160	стр. 23  fs 041 128	стр. 23  fs 041 160	стр. 23  fs 042 096	стр. 24  fs 042 128	стр. 24  fs 043 128	стр. 24  fs 043 160	стр. 24  fs 043 192
стр. 24  fs 044 096	стр. 24  fs 044 128	стр. 24  fs 044 160	стр. 24  fs 045 032	стр. 24  fs 045 096	стр. 24  fs 045 128	стр. 25  fs 046 096	стр. 25  fs 046 128
стр. 25  fs 047 160	стр. 25  fs 047 192	стр. 25  fs 048 160	стр. 25  fs 048 192	стр. 25  fs 049 128	стр. 25  fs 049 160	стр. 25  fs 050 128	стр. 25  fs 051 096
стр. 26  fs 051 128	стр. 26  fs 052 128	стр. 26  fs 053 128	стр. 26  fs 055 128	стр. 26  fs 055 160	стр. 26  fs 056 128	стр. 26  fs 056 160	стр. 26  fs 059 096
стр. 26  fs 059 128	стр. 26  fs 060 096	стр. 27  fs 060 128	стр. 27  fs 061 128	стр. 27  fs 062 128	стр. 27  fs 062 160	стр. 27  fs 063 096	стр. 27  fs 064 128
стр. 27  fs 064 160	стр. 27  fs 065 096	стр. 27  fs 065 128	стр. 27  fs 065 160	стр. 28  fs 066 096	стр. 28  fs 066 128	стр. 28  fs 066 160	стр. 28  fs 068 096
стр. 28  fs 068 128	стр. 28  fs 069 224	стр. 28  fs 070 224	стр. 28  fs 071 096	стр. 28  fs 071 128	стр. 28  fs 072 128	стр. 29  fs 073 128	стр. 29  fs 073 160
стр. 29  fs 074 128	стр. 29  fs 074 160	стр. 29  fs 075 128	стр. 29  fs 076 160	стр. 29  fs 077 160	стр. 29  fs 078 096	стр. 29  fs 079 032	стр. 29  fs 079 128
стр. 30  fs 079 256	стр. 30  fs 080 128	стр. 30  fs 081 128	стр. 30  fs 082 128	стр. 30  fs 084 160	стр. 30  fs 084 192	стр. 30  fs 086 128	стр. 30  fs 087 128
стр. 30  fs 088 128	стр. 30  fs 089 128	стр. 31  fs 092 032	стр. 31  fs 092 096	стр. 31  fs 094 128	стр. 31  fs 106 128	стр. 31  fs 106 160	стр. 31  fs 106 192
стр. 31  fs 107 160	стр. 31  fs 107 192	стр. 31  fs 108 096	стр. 32  fs 108 128	стр. 32  fs 108 160	стр. 32  fs 108 192	стр. 32  fs 109 160	стр. 32  fs 110 128
стр. 32  fs 111 128	стр. 32  fs 112 128	стр. 32  fs 113 096	стр. 32  fs 114 160	стр. 32  fs 116 128	стр. 33  fs 117 096	стр. 33  fs 118 160	стр. 33  fs 120 128
стр. 33  fs 121 128	стр. 33  fs 122 128	стр. 33  fs 123 128	стр. 33  fs 124 096	стр. 33  fs 125 064	стр. 33  fs 125 064 k	стр. 34  fs 125 128	стр. 34  fs 125 128 k



























































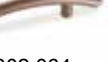
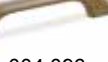





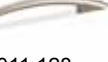
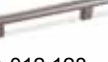
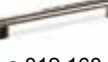

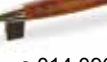

Обзор продукции

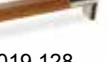
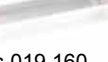
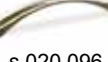
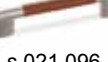
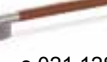
стр. 45  ps 221 128 10	стр. 45  ps 221 128 20	стр. 45  ps 221 192 10	стр. 45  ps 221 192 20	стр. 45  ps 222 128 10	стр. 45  ps 222 128 20	стр. 45  ps 222 160 10	стр. 45  ps 222 160 20
стр. 46  lsa 034 01 01	стр. 46  lsa 034 01 02	стр. 46  lsa 036 01 01	стр. 46  lsa 036 01 02	стр. 46  lsa 037 01 01	стр. 46  lsa 039 01 01	стр. 46  lsa 039 02 00 160	стр. 46  lsa 039 02 00 224
стр. 46  lsa 039 02 00 288	стр. 46  lsa 039 04 00 160	стр. 47  lsa 039 05 00 160	стр. 47  lsa 039 04 00 224	стр. 47  lsa 039 06 00 160	стр. 47  lsa 039 05 00	стр. 47  lsa 039 07 00 160	стр. 47  lsa 039 06 00 224
стр. 47  lsa 039 07 00 224	стр. 47  lsa 041 01 00	стр. 47  lsa 041 03 00	стр. 47  lsa 042 01 00	стр. 48  lsa 043 01 00	стр. 48  lsa 044 001 01	стр. 48  lsa 044 001 02	
стр. 49  pa 039 032 010	стр. 49  pa 039 032 020	стр. 49  pa 039 064 010	стр. 49  pa 039 064 020	стр. 49  pa 039 128 010	стр. 49  pa 039 128 020	стр. 49  pa 050 032 010	стр. 49  pa 050 128 010
стр. 50  fr 006 032	стр. 50  fr 006 128	стр. 50  fr 007 032	стр. 50  fr 007 128	стр. 50  fr 009 000	стр. 50  fr 011 128	стр. 50  fr 012 160	
стр. 51  fk 008 010	стр. 51  fk 008 020	стр. 51  fk 009 010	стр. 51  fk 009 020	стр. 51  fk 010 010	стр. 51  fk 010 020	стр. 51  fk 011 010	стр. 51  fk 011 020
стр. 51  fk 014 010	стр. 51  fk 014 020	стр. 52  fk 015 010	стр. 52  fk 015 020	стр. 52  fk 017 010	стр. 52  fk 018 010	стр. 52  fk 019 010	стр. 52  fk 021 010



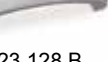
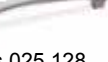
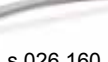
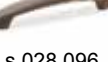
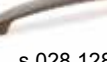























































Обзор продукции

стр. 52  fk 022 010	стр. 52  fk 023 010	стр. 52  fk 023 020					
стр. 53  pk 026 010 010	стр. 53  pk 026 020 010	стр. 53  pk 026 010 020	стр. 53  pk 026 020 020				
стр. 54  rl (001) 01 02	стр. 54  rl (001) 01 03	стр. 54  rl (001) 01 04	стр. 54  rl (001) 01 05	стр. 54  rl (001) 01 06	стр. 54  rl (001) 02 02	стр. 54  rl (001) 02 03	стр. 54  rl (001) 02 04
стр. 54  rl (001) 02 05	стр. 54  rl (001) 03 02	стр. 55  rl (001) 03 03	стр. 55  rl (001) 03 04	стр. 55  rlb (001) 03 04	стр. 55  rl (001) 03 05	стр. 55  rl (004) 14 00	стр. 55  rl (002) 06 00
стр. 55  rl (017) 21 00	стр. 55  rl (017) 22 00	стр. 55  rl (028) 24 00	стр. 55  rl (029) 25 00	стр. 56  rl (005) 10 00	стр. 56  rl (005) 12 00	стр. 56  rl (005) 13 00	стр. 56  rl (005) 18 00
стр. 56  rl (006) 10 00	стр. 56  rl (006) 12 00	стр. 56  rl (006) 13 00	стр. 56  rl (006) 18 00	стр. 56  rl (007) 18 00	стр. 56  rl (007) 20 00	стр. 57  rl (001) 04 00	стр. 57  rl (001) 05 00
стр. 57  rl (002) 09 00	стр. 57  rl (003) 08 00	стр. 57  rl (040) 37 00	стр. 57  rl (041) 38 00	стр. 57  rl (042) 39 00	стр. 57  rl (043) 40 00	стр. 57  rl (044) 00 00	стр. 57  rl (045) 00 00
стр. 58  rl (046) 00 00	стр. 58  rl (047) 00 00	стр. 58  rl (048) 00 00					
стр. 59  b 001 000	стр. 59  b 003 000	стр. 59  b 004 000	стр. 59  b 005 000	стр. 59  b 006 000	стр. 59  b 007 000	стр. 59  b 010 000	стр. 59  b 034 000

Обзор продукции

стр. 59  b 048 000	стр. 60  b 050 000	стр. 60  b 051 000	стр. 60  b 052 000	стр. 60  b 053 000	стр. 60  b 054 000	стр. 60  b 074 000	
стр. 61  m 001 016	стр. 61  m 001 016 B	стр. 61  m 002 032	стр. 61  m 002 032 B	стр. 61  m 002 064	стр. 61  m 002 064 B	стр. 61  m 004 000	стр. 61  m 005 000
стр. 61  m 006 000	стр. 61  m 007 032	стр. 62  m 008 064	стр. 62  m 008 064 B	стр. 62  m 008 128	стр. 62  m 008 128 B	стр. 62  m 009 000	стр. 62  m 009 000 B
стр. 62  m 010 000	стр. 62  m 011 000	стр. 62  m 012 032	стр. 62  m 012 032 B	стр. 63  m 012 064	стр. 63  m 012 064 B	стр. 63  m 013 000	стр. 63  m 015 016
стр. 63  m 030 032	стр. 63  m 032 000	стр. 63  m 035 032	стр. 63  m 036 032	стр. 63  m 040 256	стр. 63  m 043 032	стр. 64  m 044 032	стр. 64  m 048 032
стр. 64  m 049 032	стр. 64  m 050 032	стр. 64  m 056 032	стр. 64  m 093 032	стр. 64  m 108 128	стр. 64  m 109 064	стр. 64  m 114 128	стр. 64  m 115 032
стр. 65  m 118 064							
стр. 66  s 002 064	стр. 66  s 004 096	стр. 66  s 005 096	стр. 66  s 005 128	стр. 66  s 006 064	стр. 66  s 006 096	стр. 66  s 009 096	стр. 66  s 011 096
стр. 66  s 011 128	стр. 66  s 012 128	стр. 67  s 012 160	стр. 67  s 013 032	стр. 67  s 014 096	стр. 67  s 015 128	стр. 67  s 017 128	стр. 67  s 018 128
стр. 67  s 019 128	стр. 67  s 019 160	стр. 67  s 020 096	стр. 67  s 021 096	стр. 68  s 021 128	стр. 68  s 022 096	стр. 68  s 022 128	стр. 68  s 023 128
стр. 68  s 023 128 B	стр. 68  s 025 128	стр. 68  s 026 160	стр. 68  s 028 096	стр. 68  s 028 128	стр. 68  s 029 096	стр. 69  s 030 128	стр. 69  s 031 096

Обзор продукции

стр. 76  t 001 000-16	стр. 76  t 002 000-16	стр. 76  t 004 000-16	стр. 76  t 005 000-22-25				
стр. 77  d 001 000	стр. 77  d 009 000	стр. 77  d 043 100...280	стр. 77  d 048 000				
стр. 78  x 001 006	стр. 78  x 002 030	стр. 78  x 006 100	стр. 78  x 007 022	стр. 78  x 008 022	стр. 78  x 015 036	стр. 78  x 016 030	стр. 78  x 017 100
стр. 78  x 018 055	стр. 78  x 018 110	стр. 79  x 019 110	стр. 79  x 020 030	стр. 79  x 029 030	стр. 79  x 031 030	стр. 79  x 032 160	стр. 79  x 033 090
стр. 79  x 038 120	стр. 79  x 039 120	стр. 79  x 040 130	стр. 79  x 041 100	стр. 80  x 042 100...300	стр. 80  x 044 060		
стр. 81  h 003 115	стр. 81  h 004 075...170	стр. 81  h 005 090...185	стр. 81  h 006 115	стр. 81  h 012 030	стр. 81  h 013 040	стр. 81  h 014 030	стр. 81  h 015 060...140
стр. 81  h 014 030	стр. 81  h 017 060...140	стр. 82  h 018 030	стр. 82  h 019 020	стр. 82  h 020 030	стр. 82  h 021 023	стр. 82  h 023 045	стр. 82  h 024 054
стр. 82  h 025 060...100	стр. 82  h 026 045	стр. 82  h 027 050	стр. 82  h 028 018	стр. 83  h 030 060	стр. 83  h 032 060...200	стр. 83  h 033 060...200	стр. 83  h 034 020
стр. 83  h 035 060...200	стр. 83  h 036 060...160	стр. 83  h 041 110	стр. 83  h 042 300				

Примеры установки: опоры нерегулируемые x 007 022, x 008 022

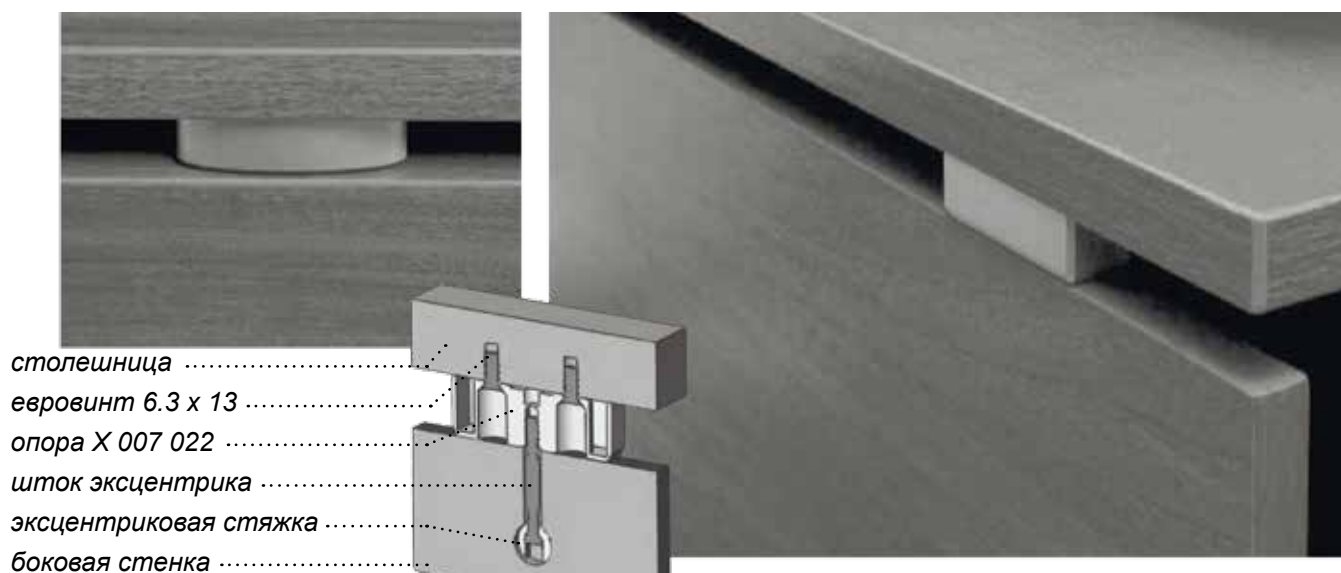

Примеры установки: штанги угловые



Примеры установки профилей



pn (015) 03 00

pz (019) 03 00

pn (019) 01 00



pn (022) 00 00



pn (013) 00 00



pn (023) 00 00



pn (021) 00 00

Стандартные покрытия

ГП - гальваническое покрытие



ФП - фактурно-полимерное

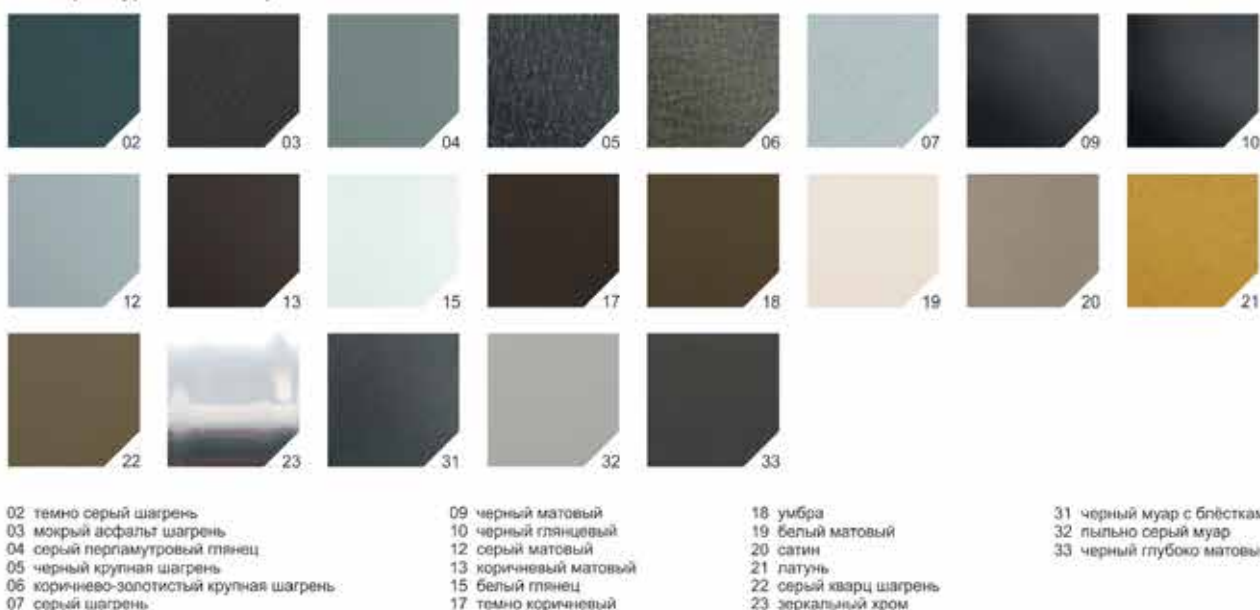

ЛКп2К - лакокрасочное 2х-компонентное покрытие

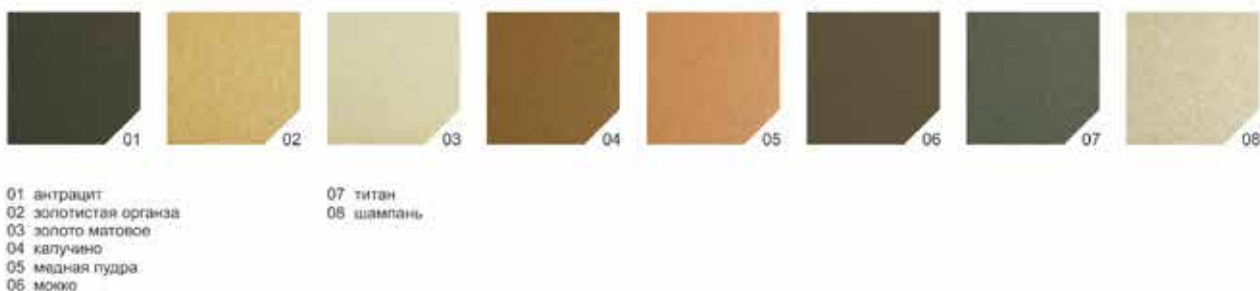

ЛКп - лакокрасочное покрытие



Стандартные покрытия

DiPi - цифровое покрытие



- | | | | | | |
|-----------------|-------------------|-----------------------------|-----------------------------------|----------------------|-----------------------|
| 01 бук | 07 граб | 13 дуб золотой | 19 дуб темный | 25 мерано коричневый | 31 ясень шимо светлый |
| 02 бук белый | 08 граб темный | 14 дуб небраска натуральный | 20 дуб чарльстон темно-коричневый | 26 ольха | 32 ясень шимо темный |
| 03 бук танго | 09 дрейфгауд | 15 дуб серый | 21 ель | 27 ольха светлая | |
| 04 венге | 10 дуб | 16 дуб сокайский | 22 клен | 28 орех | |
| 05 вишня | 11 дуб выделенный | 17 дуб сонома | 23 корень | 29 слива валлис | |
| 06 вишня темная | 12 дуб гладстоун | 18 дуб табачный | 24 махагон | 30 сосна пасадана | |

EML - цветная эмаль



- | | | |
|--------------------|------------------------|-------------------|
| 01 smoke 9004 | 07 бриз T212 | 13 оранжевый 2003 |
| 02 рубин T402 | 08 синий C375 | 14 красный 3063 |
| 03 бесцветный 801 | 09 черный 395 | 15 сиреневый C429 |
| 04 кардинал 363210 | 10 слоновая кость 9002 | 16 желтый C393 |
| 05 210 фуксия | 11 9001 фарфор | 17 лавандовый |
| 06 бруно T475 | 12 зеленый 6010 | 18 оливковый |

ГТ - горячее тиснение (накатка)

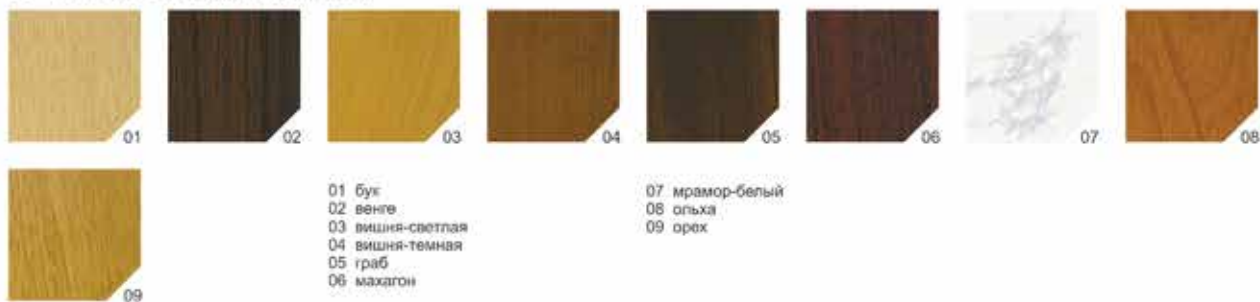

- | | |
|------------------|-----------------|
| 01 бук | 07 мрамор-белый |
| 02 венге | 08 ольха |
| 03 вишня-светлая | 09 орех |
| 04 вишня-темная | |
| 05 граб | |
| 06 махагон | |

BK - вакуумное напыление



- | |
|--------------|
| 01 Au |
| 02 Ni |
| 03 Ni черный |

LUX - цвета RAL и NCS



- | |
|--------------------------|
| 01 цвета по каталогу NCS |
| 02 цвета по каталогу RAL |

Стандартные покрытия

ЦПл - цвет пластика

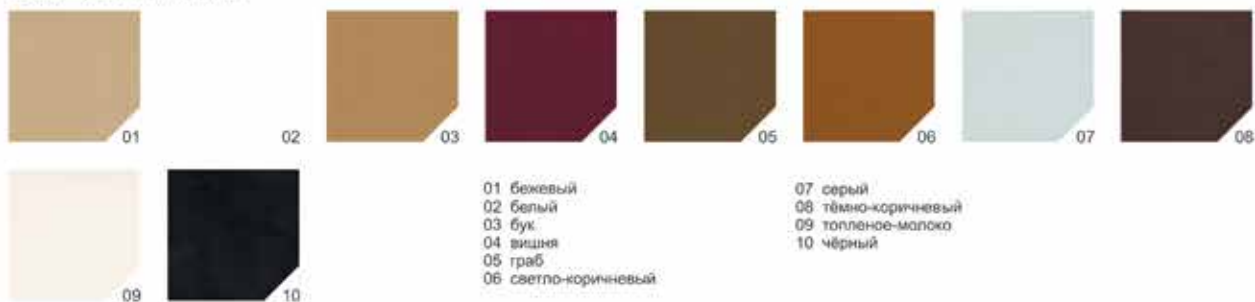

КРОМКА



ЦПо - цвет поликарбоната

**ВНИМАНИЕ!**

В данном каталоге все изделия показаны только в одном покрытии. При заказе существуют минимальные партии изготовления. Реальные цвета покрытий могут отличаться от представленных в каталоге на фотографиях. Наша компания постоянно расширяет ассортимент выпускаемой продукции, осваиваются новые материалы и технологии нанесения покрытий. Все новинки, можно увидеть на наших сайтах.

РАТ - патина



Патинирование и эмали





СКЛАДСКАЯ ПРОГРАММА

Компания Валмакс представляет новую складскую программу. Мы выбрали для вас наиболее востребованные покупателями позиции и создали по ним товарный запас. Это позволит вам получить лучший ассортимент в самый короткий срок. Для вашего удобства программа поддержана каталогами и стендами. Вся складская программа это 2 напольных стенда, либо 6 настенных стендов.



6 шт.

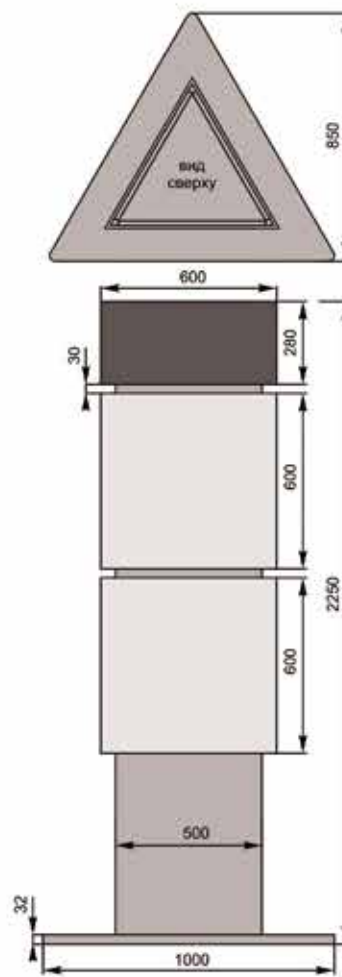

2 шт.

ПРЕДСТАВИТЕЛИ

- г. Абакан, Мебелькомплект, ИП Теплякова Е. Ю., ул. Тувинская, 17, тел.: +7(3902) 28-51-71, +7(908) 326-24-00, www.mebelkom.com
- г. Абакан, М профиль, ул. Заводская, д. 7, тел.: +7-923-371-07-77, hotline@mprof19.ru, www.mprof19.ru
- г. Анапа, Сделай Сам, ул. Толстого д.111В, тел.: +7(988)347-02-08, sdelajsam2019@mail.ru.
- г. Армавир, ООО ПКФ «ЮМАКом», ул. Гоголя, 100, тел.: +7(928) 436-63-60, furnitura.armavir@mail.ru, www.yumacom.ru
- г. Армавир, ИП Сливкин Дмитрий Игоревич, Проезд Весенний, д.225, 8 (928) 437-80-09, slivkin_dmitriy@mail.ru
- г. Архангельск, ИП Сажина Е. Ю., пр. Обводный канал, 5, магазин «Мебельная фурнитура», тел.: +7(8182) 66-15-00, fura29@mail.ru, www.vdm29.ru
- г. Астрахань, База «ДСП-Центр», 1-й проезд Рождественского б, тел.: +7(909) 376-91-47, astrlaminat@yandex.ru, www.furor9.ru
- г. Астрахань, Империя Кипарис, ул. Рождественского, 25, тел.: +7(960)863-75-75, kiparis30ik@mail.ru, www.kiparis30.ru.
- г. Ачинск, Мебелькомплект, ИП Теплякова Е. Ю., Южная Промзона, кв. 2, стр. 4Д, корп. 2, тел.: +7(950) 999-00-90, www.mebelkom.com
- г. Барнаул, Группа компаний «Комплект-Мебель», ул.Власихинская, 208, тел.: +7(962) 808-00-21, +7(3852) 99-15-09, office@kmebel.com, www.komplektmebel.ru
- г. Белгород, ИП Липичев Роман Викторович, ул. Мирная, 10, скп. 19, тел.: +7(4722) 22-78-10, +7(910) 920-01-92, liparbel@yandex.ru
- г. Белгород, ООО «Центр КДМ», пер. 5-й Заводской, 42, тел.: +7(4722) 40-29-19, bel3@kdm.ru, www.kdm.ru
- г. Белореченск, ООО «Славия», ул. Кирова, 2Б, тел.: +7(901) 490-49-87, belorechensk@slaviya.org, www.slaviya.org
- г. Бийск, Группа компаний «Комплект-Мебель», ул. Иртышская, 1, тел.: +7(3854)55-58-60, +7(906) 942-40-20, komplekt.bijsk@mail.ru
- г. Бийск, Дизайн, ИП Васильева М. А., ул. Трофимова, 46, тел.: +7(3854) 35-17-60, 32-40-88, zakup3@dizag.ru
- г. Брянск, ООО «Центр КДМ», ул. Вокзальная, 122, тел.: +7(4832) 59-06-61, m6-bsk@kdm.ru, www.kdm.ru
- г. Владивосток, ООО «Фурнитура ДВ», ул. Завойко, 4а, тел.: +7-423-239-24-88, +7-423-275-04-94, +7-423-250-40-30, vlad.rif@mail.ru, www.furndv.ru
- г. Владикавказ, ООО «Аристо-Владикавказ», ул. Куйбышева, 100, тел.: +7(8672) 53-81-41, aristo-kavkaz@mail.ru, www.aristo-vladikavkaz.ru
- г. Владимир, ООО «Центр КДМ», ул. Мостостроевская, 2, тел.: +7(4922) 49-43-99, m1-vmr@kdm.ru, www.kdm.ru
- г. Волгоград, ИП Саакян Александр Бадалович - Центр мебельной фурнитуры, Дзержинский район, проезд Аптечный 5, +7(8442) 22 26 32, motkor_m@mail.ru
- г. Волгоград, ИП Саакян Александр Бадалович - Центр мебельной фурнитуры, Дзержинский район, Бульвар 30 лет Победы д. 31, +7(8442) 48 28 18 motkor_m@mail.ru
- г. Волгоград, ИП Саакян Артавандр Бадалович - Центр мебельной фурнитуры, Красноармейский район, ул. Столетова д. 32а, +7(8442) 59 38 28 lori.saakyan@yandex.ru
- г. Волгоград, магазин «ВДМ-Комплект», ул. Неждановой, 4к, тел.: +7(961) 076-70-37, vdm-komplekt@yandex.ru, www.vdm34.ru
- г. Волгоград, магазин «ВДМ Комплект», ул. Менделеева, 93, тел.: +7(961) 076-74-38, dom-moy@mail.ru, www.vdm34.ru
- г. Волгоград, магазин «ВДМ Комплект», ш. Авиаторов, 8, тел.: +7(961) 076-74-06, fur-samarskiy@yandex.ru, www.vdm34.ru
- г. Волгоград, магазин «ВДМ Комплект», ул. Бахтурова, 12, тел.: +7(961) 076-76-43, z.modul2014@yandex.ru, www.vdm34.ru
- г. Волгоград, магазин «ВДМ Комплект», ул. Революционная, 2а, тел.: +7(961) 076-81-52, boyard89@yandex.ru, www.vdm34.ru
- г. Волгоград, магазин «Вся мебель», ул. Николая Отрады, 44, тел.: +7(961)091-10-95, 8 (8442) 70-95-61, lira-v@yandex.ru, www.vdm34.ru
- г. Волгоград, ООО «Центр КДМ», ул. Революционная, 2а, тел.: +7(8442) 78-02-14, m1-vlg1@kdm.ru, www.kdm.ru
- г. Волгоград, ООО «Центр КДМ», ул. Гаражная, 8, тел.: +7(8442) 78-02-17, vgar@kdm.ru, www.kdm.ru
- г. Волгоград, ООО «Центр КДМ», ул. Дегтярева, 13, тел.: +7(8442) 78-02-15, man2-vg2@kdm.ru, www.kdm.ru
- г. Волгодонск, ООО «Центр КДМ», ул. 2-я Заводская, 21, тел.: +7(8639) 23-02-51, men1-vld@kdm.ru, www.kdm.ru
- г. Волжск, Квистор, ул. 107 бригады 10а, тел.: 8(84371) 3-77-00, krutoroom-v@mail.ru, www.krutoroom.ru
- г. Волжский, магазин «Интерьер», ул. Набережная, 77, тел.: 8(961)091-10-94, 8(8443) 27-33-07, interjer2009@yandex.ru, www.vdm34.ru
- г. Волжский, магазин «Мебель от производителя», ул. Александрова, 54, тел.: 8(961)091-11-08, 8(8443) 53-94-06, mf-54@yandex.ru, www.vdm34.ru
- г. Волжский, База «УПТК», Индустриальный пр-д, тел: 8(8443) 25-46-73, 8(961)091-11-28, furnitaurptk.magazin@yandex.ru, www.vdm34.ru
- г. Волжский, Оптовая продажа ФУРОР, 2-й Базовый пр-д, 5, тел.: 8(961)091-10-75, 8(8442)34-31-66, ops108@yandex.ru, www.vdm34.ru
- г. Воронеж, ООО «Центр КДМ», ул. Солнечная, 25, тел.: +7(473) 204-57-25, s25_sl@kdm.ru, www.kdm.ru
- г. Воронеж, ООО «Центр КДМ», ул. Солнечная, 8а, тел.: +7(473) 204-57-28, s8a-man4@kdm.ru, www.kdm.ru
- г. Воронеж, ООО «Центр КДМ», Ленинский пр., 215, тел.: +7(473) 204-57-15, kdm-vrn-len@kdm.ru, www.kdm.ru
- г. Воронеж, "Сова" ИП Шатохина Е.Ю., ул.Солнечная 31, корпус 2, 1 этаж, тел.: +7(903)858-69-22, +7(903)858-37-13, +7(905)050-51-41, sovatk@yandex.ru
- г. Воронеж, "АКВА" ИП Ключев В.А., ул.Машиностроителей 3Б, 8(473)261-05-47, akvavm@yandex.ru, akvavm.com
- г. Екатеринбург, ООО «МЕБЕЛЬНАЯ ФУРНИТУРА», ул. Чернышевского, 86, корп. 5, тел.: +7(343) 243-59-80, sas-m@domiumf.ru, sale@domiumf.ru, www.domiumf.ru
- г. Екатеринбург, Фиера, АО «Фиера Трейдинг», Березовский, ул. Кольцевая, 4И, тел.:+7(343) 345-05-15, ekaterinburg@fiera.ru, www.fierashop.ru
- г. Екатеринбург, ООО «Альтиссимо», ул. Малышева, 145А, тел.: +7(912) 245-97-00, www.altissimo.ru
- г. Екатеринбург, ГК Древис, Берёзовский, ЦОФ пос, 5, тел.: 8 (912) 628-55-73, mail@dreviz.ru, www.dreviz.ru
- г. Екатеринбург, ООО "Партнер", ул. Дагестанская, д. 47/2, 7 (343) 272-08-80, ekb@grouppartner.ru, www.grouppartner.ru
- г. Екатеринбург, ООО «СИНХРО-С», ул. Малышева, 145А, тел.: +7(343) 374-32-78, 3743278@mail.ru, www.synchro-s.ru
- г. Екатеринбург, ООО «Уралплит», ул. Чернышевского, 106, тел.: +7(343) 216-16-20, ekb@uralplit.ru, www.uralplit.ru
- г. Зеленодольск, республика Татарстан, ООО «КВАЛИТОР», ул. Королева, 26, 8(84371) 3-77-00, krutoroom.ru
- г. Златоуст, ООО "Треугольник", ул. Шоссейная, 1Б, 7(351) 367-14-67, zlatmeb@mail.ru
- г. Ижевск, ООО «Уралплит», пер. Инвентарный, 8, тел.: +7(3412) 31-07-77, izhevsk@uralplit.ru, www.uralplit.ru
- г. Ижевск, Фиера, ул. Гольянский пос., 1, тел.: +7(3412) 65-08-75, izhevsk@fiera.ru, www.fierashop.ru
- г. Ижевск, ООО «УФК», ул. Воткинское ш., 186, тел.: +7(3412) 97-10-55, snab@ufk-izhevsk.ru
- г. Ижевск, ООО «УФК», ул. Пойма, 16, тел.: +7(3412) 97-10-55, snab@ufk-izhevsk.ru
- г. Ижевск, ООО «УФК», ул. 9 Января, 177, тел.: +7(3412) 97-10-55, snab@ufk-izhevsk.ru
- г. Ижевск, ООО «УФК», ул. Телегина, 30, тел.: +7(3412) 97-10-55, snab@ufk-izhevsk.ru
- г. Ижевск, ООО "Центр КДМ", ул. Новоажимова, 27, тел.: 8 (341) 232-56-09, 8(909)061-59-50, m1-izh@kdm.ru, www.kdm.ru
- г. Иркутск, СибЛам Иркутск, ул. Челябинская, 26/4, тел. 8-(3952)-703-102, laminat_38@mail.ru, www.siblam.ru
- г. Йошкар-Ола, «Мебельщик», ул.Красноармейская, д.8, 8 (902) 358-88-10, mf12.ru@yandex.ru, www.meb-fur.ru
- г. Йошкар-Ола, Фиера, ул. Луначарского, 93, тел.: +7(8362) 49-71-72, yoshkar-ola@fiera.ru, www.fierashop.ru
- г. Йошкар-Ола, ЦМФ/ИП Зорина М.В., пр-д Какшан, 20, тел.: +7(8362) 74-20-80, c-m-f_12@mail.ru, www.cmf21.ru

- г. Казань, ООО «КВАЛИСТОР», ул. Дубравная, 43а, тел.: +7(843) 200-10-23, qualistore@mail.ru, www.qualistore.ru
- г. Казань, ООО «КВАЛИСТОР», ул. Аделя Кутуя, 116/5, тел.: 7 (843) 2001023 , 200-10-23@mail.ru, www.qualistore.ru
- г. Казань, ООО «КВАЛИСТОР», ул. Голубятникова, 11а, тел.: +7(843) 249-57-56, 2495756@mail.ru, www.qualistore.ru
- г. Казань, ООО «Уралплит», ул. Тэцевская, 32/2, тел.: +7(843) 233-47-07, kazan@uralplit.ru, www.uralplit.ru
- г. Казань, Фиера, ул. Адоратского, 63А, тел.: +7(843) 202-34-34, kazan@fiера.ru, www.fierashop.ru
- г. Казань, ООО «Центр КДМ», ул. Техническая, 41А, тел.: +7(843) 567-14-18, m1-klg@kdmс.ru, www.kdm.ru
- г. Казань, Модерн стайл, ул. Техническая, 27, тел.: +7(843) 212-28-22, kazan@modern-st.ru, www.modern-st.ru
- г. Калининград, Торговый центр Балтламинат, Советский пр., 125, тел.: +7(4012) 77-70-01, sale@ballaminat.ru, www.ballaminat.ru
- г. Калининград, ООО Проймпорт, Советский пр-кт, дом № 125, строение А, оф.34, тел.: 8(4012) 31-23-80, 8(4012) 31-23-87, m167@proimport39.ru, www.ballaminat.ru
- г. Калуга, ООО «Центр КДМ», ул. Тарутинская, 2, корп. 1, тел.: +7(4842) 92-24-27, m1-kaz@kdmс.ru, www.kdm.ru
- г. Киров, ООО «Центр КДМ», ул. Щорса, дом 105к3, тел.: 8 (332) 20-59-04, 8(961)566-59-82, dir-kir@kdmс.ru, m1-kir@kdmс.ru, m2-kir@kdmс.ru m3-kir@kdmс.ru m4-kir@kdmс.ru m5-kir@kdmс.ru, www.kdm.ru
- г. Киров, Фиера, ул. Ивана Попова, 71, тел.: +7(8332) 99-87-13, kirov@fiера.ru, www.fierashop.ru
- г. Киров, ООО «Платтэ», ул. Базовая, 8, пом. 3, тел.: +7(8332) 41-27-15, 41-27-25, platte@plattekirov.ru, www.plattekirov.ru
- г. Киров, Модерн стайл, ул. Весенняя, 60, тел.: +7(8332) 21-10-60, kirov@modern-st.ru, www.modern-st.ru
- г. Костанай, ТОО «F-Line», ул. Дулатова, 166, т.: 54-62-42, +7(775) 522-20-50
- г. Краснодар, ООО «Основа», пер. Гаражный, 12, тел.: +7(861)201-88-01, вн. 2310, makarenko.tatyana@osnova-k.ru, www.osnova-k.ru
- г. Краснодар, ООО «Багет-Сервис», ул. Тополиная, 29, тел.: +7(861) 257-06-86, baget_nikiforova@mail.ru, www.baget-k.com
- г. Краснодар, ООО «Фасад-Мебель», ул. Новороссийская, 172, тел.: +7(961) 502-61-57, baget_nikiforova@mail.ru, www.baget-k.com
- г. Краснодар, ООО «Багет-Сервис», ул. Вишнякова, 3, тел.: +7(962) 860-34-43, baget_nikiforova@mail.ru, www.baget-k.com
- г. Краснодар, ООО МФ «Элана», ул. Тополиная, 29, тел.: +7(861) 257-06-86, kom@mebel-elana.ru, www.mebel-elana.ru
- г. Краснодар, ООО «Славия», ул. Тихорецкая, 6, тел.: +7(901) 007-16-17, магазин фурнитуры, +7(901) 007-16-16, офис/отдел оптовых продаж, +7(901) 490-48-94 офис/отдел закупок, info@slaviya.org, Instagram: slaviyakrasnodar, www.slaviya.org
- г. Краснодар, ООО «Славия», ул. им. Героя Хабибуллина, 6, тел.: 8(901) 007-16-11, info@slaviya.org, Instagram: slaviyakrasnodar, www.slaviya.org
- г. Краснодар, ООО ПКФ «ЮМАком», ул. Новороссийская, 172/1, тел.: 8 800 2000 172, +7(861) 239-71-11, 239-69-00, 239-79-04, 233-91-85, furnitura@yumacom.ru, www.yumacom.ru
- г. Красноярск, ИП Теплякова Е. Ю., пр. Красноярский рабочий, 27/92, тел.: +7(391) 266-87-13, www.mebelkom.com
- г. Красноярск, ИП Теплякова Е. Ю., пр. Красноярский рабочий, 160/46, тел.: +7(391) 266-87-13, www.mebelkom.com
- г. Красноярск, ИП Теплякова Е. Ю., ул. Ак. Киренского, 89, тел.: +7(391) 266-87-13, www.mebelkom.com
- г. Красноярск, ИП Теплякова Е. Ю., ул. Молокова, 39, тел.: +7(391) 219-27-14, www.mebelkom.com
- г. Кузнецк, Мир Мебельной фурнитуры, ул. Пензенская, 132, тел.: +7(8415)73-20-56, 72-72-85, 45-89-41, +7(927) 386-59-00, olenkah@bk.ru
- г. Курган, Фиера, пр. Машиностроителей, 23/12, тел.: +7(3522) 26-55-45, kurgan@fiера.ru, www.fierashop.ru
- г. Курган, Ариста, ул. Омская, 179б, корп. 4, тел.: +7(3522) 55-50-01, ip_aristov@mail.ru, www.arista45.ru
- г. Курск, «БАЗА МебельщикЪ», Малиновая ул., 96а, bazamebelshik@mail.ru, +7(4712)740-550, 740-222, +7(910)740-04-12, www.mebel-kursk.ru
- г. Курск, ГК Дреviz, ул. 50 лет Октября д. 128/1, 8(4712) 73-22-40 / 41, mail@dreviz.ru, www.dreviz.ru
- г. Курск, ИП Серебровский Вадим Владимирович, ул. Гунатовская, д.32, тел: 8 (4712) 26-99-88, zakaz@svgun.ru, www.svgun.ru
- г. Курск, «Мебельная фурнитура «СКИФ» (ИП Шатохин В.В.), ул. 1-я Кожевенная, 31, тел.: 8(910)315-22-63, 8(4712)31-12-52, scha8.s@yandex.ru
- г. Липецк, ООО «Центр КДМ», Универсальный пр-д, 10, тел.: +7(4742) 52-26-46, lip4@kdmс.ru, www.kdm.ru
- г. Магнитогорск, Фиера, ул. Полевая, 2, стр. 2, тел.: +7(3519) 49-02-92, magnitogorsk@fiера.ru, www.fierashop.ru
- г. Магнитогорск, Торговая Сеть «Мебельщик», офис, ул. Ворошилова, 8, тел.: +7(3519) 31-17-11, +7(912) 794-14-59, elena@mebelshik74.ru, www.mebelshik74.ru
- г. Магнитогорск, Торговая Сеть «Мебельщик», ул. Советская, 160, ТЦ «СтройДвор №2», пав. 205-206, тел.: +7(912) 400-01-81, +7(912) 300-43-80, elena@mebelshik74.ru, www.mebelshik74.ru
- г. Магнитогорск, Осно, ул. Чаадаева, 24, тел.: +7(3519) 39-03-48, osnomag@yandex.ru, www.osnomag.ru
- г. Магнитогорск, Мебельный формат, ул.Красноармейская, 45Б, +7(951) 23-65-533, m.formatzakaz174@gmail.com
- г. Магнитогорск, Мебельный формат, пр-т Карла Маркса, 126, +7(922) 75-909-15, m.formatzakaz174@gmail.com
- г. Магнитогорск, ул. Просёлочная, 30, +7(922) 759-09-15, dekor.malkov@yandex.ru
- г. Магнитогорск, «Лавка Мастера», ул.Пионерская, 23,тел. 8(35-19)33-00-36, furnimag@mail.ru, лавкамастера74.pdf
- г. Махачкала, Дизайн Сервис, ул. Хаджалмахинская, 1, тел.: +7(967)400-91-18, www.italica.group
- г. Миасс, ООО «Треугольник», ул. Объездная дорога, 1/4, ул. Лихачева, 31, тел.: +7(3513) 26-11-11, miassmebel@mail.ru, www.mebel-vstroika.ru
- г. Миасс, Мебель-комплект, Элеваторный переулоч, 1д, projektmebel@mail.ru, www.mebkomplekt.ru
- г. Миасс, Интернет-магазин Valmaks-Shop, Тургоякское шоссе 13, 8(902)899-53-15, magazin@valmaks-shop.ru, www.valmaks-shop.ru
- г. Москва, ГК Дреviz, Мытищи, ул. Силикатная д.36, тел.: 8 (495) 266-65-49, sales@dreviz.ru, sales2@dreviz.ru, sales3@dreviz.ru, www.dreviz.ru
- г. Москва, ГК Дреviz, Горки Ленинские (Домодедово), Инновационный проезд (Технопарк промзона), д.8а ворота 7 и 8., тел.: 8 (495) 266-65-49, sales4@dreviz.ru, sales5@dreviz.ru, www.dreviz.ru
- г. Москва, Фиера, Реутов, ул. Фабричная, 7, оф. 402, тел.: +7(495) 134-32-13, moscow@fiера.ru, www.fierashop.ru
- г. Москва, Фиера, МКАД, 71-й километр (внешняя сторона), стр. 16, ст. метро Планерная/Митино, ТЦ «Кухни Парк», 3 этаж, рядом с лифтом, тел.: +7(495) 134-32-13, moscow@fiера.ru, www.fierashop.ru
- г. Москва, ТД «СЕРВЕР», ул. Дубинская, 81, тел.: +7(495) 510-15-10, EkolesSpb@yandex.ru, www.tdserver.ru
- г. Москва, ООО «СЛОРОС», Мытищинский р-н, дер. Грибки, 64А, тел.: +7(499) 322-83-10, vitaliy.dmitriev@sloros.ru, info@sloros.ru, www.sloros.ru
- г. Москва, ИП Морозов, ул. Бакунинская, д. 74-76 к.1, тел.: +7(800) 222-56-75, sales@tdmmsk.ru, www.tdmmsk.ru
- г. Москва, ООО «Центр КДМ», Кавказский б-р, 54, стр.1 тел.: +7(499) 350-90-64, m2-msk@kdmс.ru, www.kdm.ru
- г. Набережные Челны, ООО «Уралплит», Казанский пр., 218, тел.: +7(8552) 20-49-79, n.chelni@uralplit.ru, www.uralplit.ru
- г. Набережные Челны, Фиера, Казанский пр. (М7), 220, тел.: +7(8552) 20-46-46, chelny@fiера.ru, www.fierashop.ru
- г. Набережные Челны, Мекомтат, пр. Казанский, 220, тел.: +7(8552) 25-34-53 многоканальный, mekomtat@yandex.ru, www.mekomtat.ru
- г. Набережные Челны, Модерн стайл, пр. Казанский, 226, тел.: +7(855) 291-04-05, chelny@modern-st.ru, chelny3@modern-st.ru, www.modern-st.ru
- г. Нальчик, Мебельный двор, ул. 1-й Промышленный проезд, д. 59, тел.: +7(964)047-30-30, mebdvor-07@mail.ru
- г. Нижний Новгород, ГК Дреviz, ул. Коновалова, 15, тел.: +7(831) 262-12-20, mail@dreviz.ru, www.dreviz.ru

- г. Нижний Новгород, ГК Дрезвиз, ул. Кашенко, 4Б, тел.: +7(831) 262-12-21, mail@dreviz.ru, www.dreviz.ru
- г. Нижний Новгород, ООО «Квартал», ул. Ватутина, 11, оф. 325, тел.: +7(831) 295-71-53, 8(920)-253-81-71
meb_comp@nn.vconnect.ru
- г. Нижний Тагил, Фиера, Свердловское ш., 31Г, тел.: +7(3435) 96-36-95, tagil@fiera.ru, www.fierashop.ru
- г. Новороссийск, ООО ПКФ «ЮМАКом», с. Гайдук, ул. Новороссийское ш., 24, тел.: +7(8617) 26-90-22, факс 26-90-24,
+7(988) 341-89-78, 8 929 823-75-99, yumasom-nvr@mail.ru, www.yumasom.ru
- г. Новосибирск, ООО «Уралплит», Толмачевское ш., 47а, корп. 2, тел.: +7(383) 209-59-59, nsk@uralplit.ru, www.uralplit.ru
- г. Новосибирск, ООО Торговый Дом "Мебельная Фабрика СИБИРЬ", ул. Бетонная д.6, 8-383-325-09-00, sales@mfsibir.ru,
www.mfsibir.ru
- г.Новосибирск, ООО "Компания Джокер", ул. Сибиряков-Гвардейцев, 51/3, этаж 1, тел:+7(383) 335-73-77, info@joker-nsk.ru,
www.joker-nsk.ru
- г Новосибирск, ООО "Базисхром" ТД "Пласетас", Ул. Мира 54а корп.2, Тел.:+7(383)328-38-51, +7(383)328-38-52, admin@plasetas.ru,
мойки54.рф
- г. Омск, Альфа Грей, ул. 36-я Северная, 5/2А, тел. 8 906 919-39-12, 8 960 988-08-43, alfagray@mail.ru, www.alfa-gray.ru
- г. Омск, ООО «Уралплит», ул. 10 лет Октября, 186, корп. 1, +7(3812) 57-29-71, omsk@uralplit.ru, www.uralplit.ru
- г. Омск, Мебельсам, ИП Коваленко М. В., ул. 7-я Северная, 109, тел.: +7(3812) 79-04-53, mail@mebelsam.com.ru,
www.mebelsam.biz
- г. Омск, ИП Гриднев Д.А., ул. 13-я Северная, 157А, корп. 3, тел.: +7(3812)40-79-51, 40-79-52, +7(903) 926-67-20, agora2000@bk.ru
- г. Оренбург, ТД Урал Декор, ул. Юркина, 9А, тел.: +7(3532) 30-73-33, baza-stroi@yandex.ru, www.ural-dekor.ru
- г. Оренбург, ТД Урал Декор, ул. Туркестанская, 68, тел.: +7(3532) 30-63-33, baza-stroi@yandex.ru, www.ural-dekor.ru
- г. Оренбург, Фиера, пр. Братьев Коростелевых, 2, тел.: +7(3532) 94-98-20, orenburg@fiera.ru, www.fierashop.ru
- г. Оренбург, Модерн стайл, ул. Юркина, 11а, тел.: +7(3532) 66-36-96, orenburg-mf@modern-st.ru, orenburg-shkaf@modern-st.ru,
www.modern-st.ru,
- ст-ца Отрядная, Краснодарский край, "ALG", ООО АЛГ-МК, ул. Братская, 79, тел: +7(988)355-53-73, +7(995)182-22-23,
+7(918)310-22-44, alg-stoleshnicu@mail.ru, gayvoronskaya.alg-mk@mail.ru,
- г. Пенза, Фиера, ул. Коммунистическая, 32Б, тел.: +7(8412) 26-27-09, penza@fiera.ru, www.fierashop.ru
- г. Пенза, ЦМК ИЗМАЙЛОВСКИЙ, ул. Чаадаева, 64А, тел.: +7(8412) 57-23-52, cmk@cmk-penza.ru, www.cmk-penza.ru
- г. Пенза, ЦМК ИЗМАЙЛОВСКИЙ, ул. Перспективная, 14А, тел.: +7(8412) 64-34-05, ros3@cmk-penza.ru, cmk-penza.ru
- г. Пермь, ГК Дрезвиз, ул. Промышленная 149, тел:+7(909) 110 4632, e.chernyavskaya@dreviz.ru, www.dreviz.ru
- г. Пермь, Фиера, ш. Космонавтов, 304и/6, тел.: +7(342)255-38-88, perm@fiera.ru, www.fierashop.ru
- г. Пермь, Компания «РОНДО» (ООО «Центр Мебельного Снабжения»), ул. Фоминская, 49, тел.: +7(800)300-19-00,
info@rondo-perm.ru, www.rondo-perm.ru
- г. Петрозаводск, Центр мебельной фурнитуры «МЕБЕЛЭНД», ул. Судостроительная, 31, тел.: +7(8142) 44-58-00,
info@mebelend.com, www.mebelend.com
- г. Пятигорск, ООО ПКФ «ЮМАКом», с. Винсады, Лермонтовское ш., 10а, тел.: +7(87961) 6-27-77, +7(928) 371-95-39,
+7(938) 306-86-85, yumasom@megalog.ru, www.yumasom.ru
- г. Петропавловск-Камчатский, Лесплитснаб, ИП Дмитриенко Е.С., пр. Циолковского, д.10/1 2 этаж, + 7-924-58-61-11,
annika-pk@mail.ru
- г. Ростов-на-Дону, ООО «Торговый Дом «Интерьер», ул. Щербакова, д. 100/31, тел.: 8(928)226-18-52; 8(863)254-46-85,
zakaz@i-td.org, www.i-td.org
- г. Ростов-на-Дону, ИП Маянцев А. А., ул. Щербакова, 107/29, тел.: +7(863) 309-05-29, zamik05161@gmail.com,
www.mebelshik-rostov.ru
- г. Ростов-на-Дону, ООО «Центр КДМ», ул. Днепропетровская, 50д, +7(863) 303-65-17, rostov1@kdmс.ru, www.kdm.ru
- г. Ростов-на-Дону, ООО «Центр КДМ», ул. Нансена, 85, тел.: +7(863) 303-65-18, m8-ros2@kdmс.ru, www.kdm.ru
- г. Рязань, Группа компаний «Мебельщик», ул. Мервинская, 31, тел.: +7 (4912) 35-02-58 www.mebelshik.su
- г. Рязань, ООО «Центр КДМ», ул. Высоковольтная, 50а, тел.: +7(4912) 46-65-36, m1-rzn@kdmс.ru, www.kdm.ru
- г. Самара, ИП Саакян Александр Бадалович - Центр мебельной фурнитуры, ул. Антонова-Овсеенко 53А,
тел/факс: +7(846) 279-01-64 viber / icq / WhatsApp +7(987) 907-30-25, mfk_saakyan@mail.ru, mfk63.ru
- г. Самара, Фиера, пр. Кирова, 156, тел.: +7(846) 300-22-11, samara@fiera.ru, www.fierashop.ru
- г. Самара, Модерн стайл, ул. 22 Партсъезда, 7а, бизнес-центр «Спутник», тел.: +7(846) 302-77-33, samara-ts@modern-st.ru,
www.modern-st.ru
- г. Самара, ООО «Центр КДМ», ул. XXII Партсъезда, 7а, тел.: +7(846) 206-05-16, sam2@kdmс.ru, www.kdm.ru
- г. Санкт-Петербург, ООО «ВДМ», ул. Якорная, 15, лит. Б, тел.: +7(812) 372-66-07, market@amix.spb.ru, www.amix-tk.ru
- г. Санкт-Петербург, ИП Погосян/ООО «НПС-Мебель», п. Саперный, Петрозаводское шоссе, дом 57, корпус 1,
тел.: +7(812) 462-82-82, 462-82-12, 915-82-76, sp@462828.ru
- г. Санкт-Петербург, ТД «СЕРВЕР», пос. Шушары, ул. Пушкинская, д.27, к.4, тел.: +7 (812) 380-65-00, +7 (812) 380-65-06,
EkolesSpb@yandex.ru, www.tdserver.ru
- г. Саратов, Фиера, ул. Орджоникидзе, 11, корп. 2, тел.: +7(8452) 49-62-61, saratov@fiera.ru, www.fierashop.ru
- г. Саратов, Фиера, 4-ая линия В.О, д. 57 лит. А, тел.: +7(8452) 49-62-61, saratov@fiera.ru, www.fierashop.ru
- г. Саратов, Модерн стайл, ул. Симбирская, 154, корп. 2, тел.: +7(8452) 33-84-40, saratov@modern-st.ru, www.modern-st.ru
- г. Саратов, ИП Исаев Т. С. (магазин «Специалист»), ул. Чернышевского, 1, тел.: +7(8452) 72-91-35, 72-03-12,
specialist.sar@gmail.com
- г. Саратов, ИП Исаев Т. С. (магазин «Специалист»), ул. Ульяновская, 6/12, тел.: +7(8452) 22-11-60, 73-59-22,
specialist.sar@gmail.com
- г. Саратов, ИП Исаев Т. С. (магазин «Специалист»), ул. Шехурдина, 36, тел.: +7(8452) 69-52-81, 65-10-68, specialist.sar@gmail.com
- г. Саратов, ООО «Кудесник», ул. Танкистов, 60, тел.: +7(8452) 72-67-44, mf.kudesnik@yandex.ru, www.kudesnik64.ru
- г. Саратов, ООО «Центр КДМ», ул. им.Бирюзова С.С., зд. 27, стр.2 (БЦ Гудвин бывшая ул.Осипова, 1, корп.5,
тел.: +7(452) 30-94-33, m1-sar@kdmс.ru, www.kdm.ru
- г. Северодвинск, Салон ДМ, ул. Новая, 1А, тел.: +7(911) 659-00-69, +7(911) 556-91-19, salon-dm@list.ru
- г. Симферополь, ООО "Южный Мост", ул. Лебедева, 69, тел.: +7(978) 077-17-27, 8(978) 077-12-07, borodina@pelikan-crimea.ru ,
www.pelikan-crimea.ru
- г. Симферополь, ООО "Южный Мост", ул. Бородина, 6, тел.: +7(978) 077-29-29, baza@pelikan-crimea.ru, www.pelikan-crimea.ru
- г. Симферополь, ООО "Южный Мост", ул. Крылова, 164, тел.: +7(978)077-28-28, pelikan_russ@pelikan-crimea.ru,
www.pelikan-crimea.ru
- г. Симферополь, ООО "Южный Мост", ул. Москалева, 11, тел.: +7(978) 077-12-12, moskalyova@pelikan-crimea.ru,
www.pelikan-crimea.ru
- г. Смоленск, ООО «Центр КДМ», пер. Тульский, 9, тел.: +7(4812) 29-47-10, m2-smk@kdmс.ru, www.kdm.ru

г. Сочи, КомплектСервисМебель, ул. Гагарина, 72 д, тел.: +7(800) 200-06-04, sales_g72@ksm-group.ru, www.ksm-group.ru
 г. Ставрополь, ООО «СБК», с. Верхнерусское, ул. Подгорная, 7Б, тел.: +7(8652) 23-06-06, zakupka@sbkinfo.ru, sbkinfo.ru
 г. Ставрополь, ООО «СБК», ул. Тухачевского, 7Б, тел.: +7(8652) 50-06-07, shop.stav@sbkinfo.ru, www.sbkinfo.ru
 г. Ставрополь, Мебельная компания СБК, ул. 45 параллель 38, тел.: 8(8652)-23-06-06, salon1@sbkmebel.com, www.sbkmebel.com
 г. Ставрополь, ООО ПКФ «ЮМАком», Старомарьевское ш., 18Б, тел.: 8 (8652) 43-78-77, office@yuma-com.ru, www.yumacom.ru
 г. Старлитамак, Модерн стайл, ул. Халтурина, 182а, оф. 201, тел.: +7(3473) 21-90-01, 21-90-02, str1@modern-st.ru, www.modern-st.ru
 г. Сургут, Фиера, ул. Профсоюзов, 51/2, тел.: +7(3462) 94-95-87, surgut@fiera.ru, www.fierashop.ru
 г. Сыктывкар, Фиера, местечко Дырнос, 10, тел.: +7(8212) 23-92-69, syktyvkar@fiera.ru, www.fierashop.ru
 г. Сыктывкар, ООО «Все для мебели», магазин Алграф, Покровский б-р, 11, тел.: +7(8212) 40-07-89, algraf.ru
 г. Сыктывкар, ООО «Все для мебели», магазин Алграф, ул. Первая Промышленная, 19, тел.: +7(8212) 40-07-89, algraf.ru
 г. Сыктывкар, ООО «Все для мебели», магазин Алграф, ул. Первая Промышленная, 19, тел.: +7(8212) 40-07-89, algraf.ru
 г. Тверь, ООО «Центр КДМ», б-р Цанова, д. 6 (3 этаж), тел.: +7(4822) 63-32-93, m1-tvr@kdmc.ru, www.kdm.ru
 г. Тихорецк, ООО «Славия», ул. Гоголя, 4, тел.: +7(901) 490-49-86, tihoreck@slaviya.org, Instagram: slaviya_tihoreck, www.slaviya.org
 г. Тольятти, Фиера, Южное ш., 30, тел.: +7(8482) 65-17-19, tolyatti@fiera.ru, www.fierashop.ru
 г. Тольятти, Модерн стайл, ул. Коммунальная, 27, тел.: +7(8482)68-68-04, tol@modern-st.ru, www.modern-st.ru
 г. Тольятти, ООО «Центр КДМ», пр. Коммунальная, 36в, тел.: +7(8482) 94-08-77, m1-tilt@kdmc.ru, www.kdm.ru
 г. Тольятти, ООО "МЕБЕЛЬСТРОЙ" ул. Борковская, 53, тел.: +7(8482) 70-66-77, tilt@mebel-stroy.ru
 г. Тольятти, ООО "МЕБЕЛЬСТРОЙ" ул. Ларина, 141, тел.: +7(8482) 69-54-54, tilt@mebel-stroy.ru
 г. Томск, Европейская фурнитура, пер. Лесной, 7, тел.: +7(3822) 55-66-81, info@europeanfittings.ru, www.europeanfittings.ru
 г. Томск, Европейская фурнитура, пр. Фрунзе, 240а, стр. 14, тел.: +7(3822) 90-36-81, info@europeanfittings.ru, www.europeanfittings.ru
 г. Томск, Томские Мебельные Фасады ООО "ТМФ", пр. Фрунзе 119Е, 8(3822) 540-150, fasad@tomskfasad.ru, www.tmf70.ru
 г. Тула, ООО «Центр КДМ», Новомосковское ш., 60, 1 этаж, тел.: +7(4872) 74-05-30, m2-tula@kdmc.ru, www.kdm.ru
 г. Тюмень, ООО «Уралплит», ул. Чекистов, 36, оф. 107, тел.: +7(3452)65-87-77, tyumen@uralplit.ru, www.uralplit.ru
 г. Тюмень, Фиера, ул. Клары Цеткин, 4, тел.: +7(3452) 65-85-85, tumen@fiera.ru, www.fierashop.ru
 г. Тюмень, Мебель ГРУПП, ул. Камчатская, 183, тел.: +7(3452) 63-88-80, info@fkmgr.ru, www.fkmgr.ru
 г. Тюмень, Квадрат, Московский тракт, 136/9, +7(3452) 666-333, sales-tyumen@spkvadrat.ru, www.spkvadrat.ru
 г. Тюмень, "MF-Тюмень", ИП Любимов Л. Л., ул. Московский тракт, 120, корп. 3, стр. 5, тел.: +7(3452) 30-26-08, 30-93-66, fsm-tyumen@yandex.ru, www.mf72.ru
 г. Тюмень, ООО «Гратис-Тюмень», ул. Аккумуляторная, 1, стр. 2, тел.: +7(3452) 43-32-37, 64-52-37, info@gratis72.ru, www.gratis72.ru
 г. Улан-Удэ, ТЕХПЛАСТ-МЕБЕЛЬ, ул. Шалыпина 2 В, тел. +7(3012)-5555-16, 555-420, 5555-46, tpl03@mail.ru, www.tehplast03.ru
 г. Ульяновск, Фиера, ул. Деева, 22А, тел.: +7(8422) 79-06-36, ulyanovsk@fiera.ru, www.fierashop.ru
 г. Ульяновск, Аванти, 42 пр-д Инженерный, 9, тел.: +7(800) 201-20-01, zakaz@avanti-opt.ru, www.avanti-opt.ru
 г. Ульяновск, Модерн стайл, пр-д Максимова, 20А, тел.: +7(8422) 31-44-31, +7(960) 372-00-76, +7(960) 372-00-77, ulyanovsk@modern-st.ru, www.modern-st.ru
 г. Ульяновск, ООО «Центр КДМ», пр-д Максимова, 22, тел.: +7(8422) 24-23-22, m1-usk@kdmc.ru, www.kdm.ru
 г. Уфа, ООО «Уралплит», ул. Базисный пр-д, 2Д, тел.: +7(347) 200-10-02, ufa@uralplit.ru, www.uralplit.ru
 г. Уфа, Фиера, ул. Луганская, 6, тел.: +7(347) 293-41-86, ufa@fiera.ru, www.fierashop.ru
 г. Уфа, Квадрат-Б, Базисный пр-д, 4, тел.: +7(347) 216-55-40, sales-ufa@spkvadrat.ru, www.spkvadrat.ru
 г. Уфа, Модерн стайл, ул. Большая Гражданская, 2д, тел.: +7(347) 200-93-53, ufa@modern-st.ru, cupeufa@modern-st.ru, www.modern-st.ru
 г. Уфа, ООО «Центр КДМ», ул. Большая Гражданская, 2, ТЦ «Арета City», тел.: +7 (347) 214-52-17, m2-ufa@kdmc.ru, www.kdm.ru
 г. Уфа, ООО «Центр КДМ», ул. Новочеркасская, 27, тел.: +7 (347) 226-27-75, m2-ufa@kdmc.ru, www.kdm.ru
 г. Хабаровск, ООО «Компания Восточная», ул. Трехгорная, 59, корп. 3, тел.: +7(4212) 76-09-15, 76-09-14, info.lamit@yandex.ru, www.vk799988.ru
 г. Хабаровск, ООО "Лемаком", ул. Зелёная, 10а, 8 (4212) 45-44-66, 8-962-503-62-25, manager@lemacom.ru, www.lemacom.ru
 г. Чебоксары, ВТС, Базовый пр-д, 4, тел.: +7(8352) 55-22-54, 55-22-50, elli@vts21.ru
 г. Чебоксары, Фиера, Марпосадское ш., 31, тел.: +7(8352) 23-74-64, cheboksary@fiera.ru, www.fierashop.ru
 г. Чебоксары, ЦМФ21, ул. Ломоносова, 2, тел.: +7(8352) 55-04-57, cmf21@mail.ru, www.cmf21.ru
 г. Чебоксары, ООО «Центр КДМ», Хозяйственный пр-д, 11, тел.: +7(8352) 28-53-05, m1-cbs@kdmc.ru, www.kdm.ru
 г. Челябинск, Фиера, пр. Ленина, 27/3, тел.: +7(351) 240-87-87, chelyabinsk@fiera.ru, www.fierashop.ru
 г. Челябинск, Квадрат, ИП Леонгардт Д.И., ул. Шарова, 77, тел.: +7(351) 734-97-98, info@spkvadrat.ru, www.spkvadrat.ru
 г. Челябинск, ООО «Центр КДМ», ул. Артиллерийская, 111, тел.: +7(351) 214-92-02, info-fgu@mail.ru, www.kdm.ru
 г. Челябинск, ООО «Уралплит», ул. Чекистов, д. 36, оф. 107, 8 (3452) 65-87-77, https://uralplit.ru/
 г. Шахты, ИП Парло О.А., пр. Чернокозова 152, тел.: 8(8636) 25-49-13, факс 25-91-22 olga_viola@mail.ru
 г. Якутск, ООО «Азуми мебель», ул. Автодорожная, 29, тел.: +7(4112) 50-09-99, вн. 515, +7(914) 238-74-68, info@azumimebel.ru
 г. Ярославль, ООО «Центр КДМ», ул. Вспольинское поле, 6, тел.: +7(4852) 69-57-45, m1-yar@kdmc.ru, www.kdm.ru

Ближнее зарубежье:

Интернет магазин: ТОО «ЕвроМаркетКомплект», www.em-c.kz, Cool центр: +7(775) 030-03-08
 г. Алматы, Жетысуйский р-он, ул. Казыбаева, 92, ТОО «ЕвроМаркетКомплект», т.: +7(701) 052-44-89, +7(701) 052-44-87, tts_emc_almaty@mail.ru
 г. Астана, ул. Жиенкулова, 8/3, ТОО «ЕвроМаркетКомплект», т.: +7(172) 43-28-81, +7(701) 534-57-78, +7(701) 538-75-84, rugacheva-dva@mail.ru, evromarket_astana@mail.ru
 г. Бишкек, ул. Матросова, 4, магазин «Dekor Profi», т.: 0312591482
 г. Брест, ул. Вычулки, д. 129/3. Помещение №1. ЧУП "Акс-мебель", т.+375(29)500-8-500,(44)500-8-500.
 г. Караганды, ул. Гастелло, 30, «Мир мебельной фурнитуры», т.: +7(778) 406-27-78
 г. Караганды, ул. Пугачева, 2, ТОО «ЕвроМаркетКомплект», т.: +7(212) 56-24-45, 56-66-85, 56-16-05, +7(701) 765-87-68, n-real-emc@mail.ru
 г. Кокшетау, ул. Островского 213А, ИП РиО-Мебель, т.: +7(701)427-42-95 Ринат, +7(701) 497-91-77 Ольга
 г. Кокшетау, ул. Сулейменова, 7А, магазин «Комфорт» ИП Кульчитская Н.С., т.: +7(162) 42-28-74, +7(776) 505-99-03
 г. Костанай, ул. Дулатова, 166, ТОО «F-Lain», т.: 54-62-42, +7(775) 522-20-50
 г. Костанай, ул. Киевская, 17А, ООО «S&W», т.: +7(142) 53-89-20
 г. Костанай, ИП Шпак Н. А., т.: +7(707)25-16-901
 г. Минск, ул. Ф. Скорины, 14-105, ООО «Интерслэуэт», т.: 375-17-385-12-92(93), 375-29-139-28-21



www.valmaks.ru
www.sagittario.ru

Произведено компанией ООО "ВАЛМАКС"
Россия, 456320, Челябинская обл.
г. Миасс, в/я 919, Тургорякское шоссе 2/9
тел.: 8 (3513) 289-996 многоканальный