

ВАЛМАКС[®]

дизайн и производство лицевой мебельной фурнитуры



2018

SAGITTARIO[®]

DESIGN STUDIO

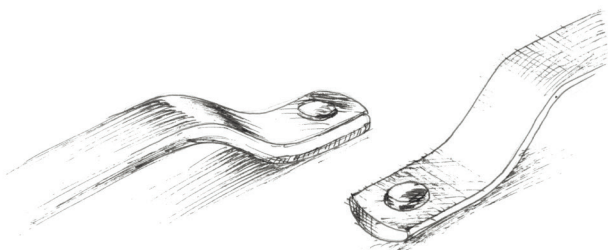
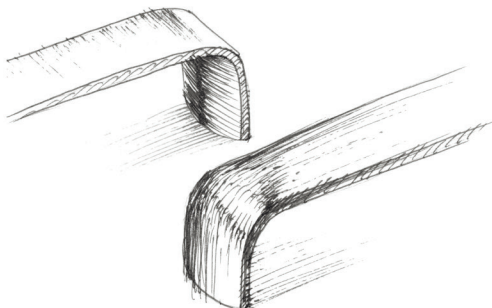
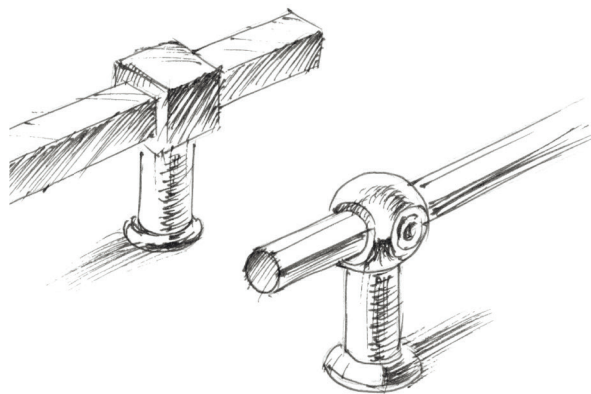
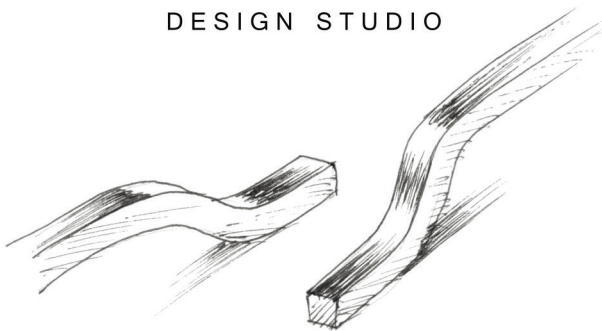

с д е л а н о в
России

Исполняется только лучшее, и только для вас.

дизайн фурнитуры:

Оксана Андреева

Галина Антонова

Наталья Еникеева

Леонид Старков

дизайн и вёрстка каталога:

Оксана Андреева

Леонид Старков

фото:

Леонид Старков



fb кнопки металл - стр. 4

fm модельные металл - стр. 5

fs скобы металл - стр. 9

fk крючки металл - стр. 15

fd штанги угловые металл - стр. 15

fb 018 000 17x17x25

lux. гп.

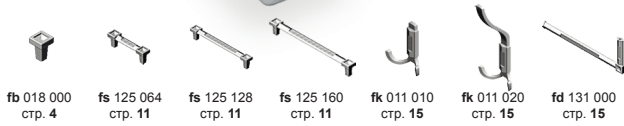

fb 018 000
стр. 4

fs 125 064
стр. 11

fs 125 128
стр. 11

fs 125 160
стр. 11

fk 011 010
стр. 15

fk 011 020
стр. 15

fd 131 000
стр. 15

fb 018 000 k 17x17x25

lux. swr. гп.



fb 018 000 k
стр. 4

fs 125 064 k
стр. 11

fs 125 128 k
стр. 11

fs 125 160 k
стр. 11

fk 011 010
стр. 15

fk 011 020
стр. 15

fd 131 000 k
стр. 15

fb 019 000 28x28x23

lux. eml. гп.



fb 019 000
стр. 4

fm 087 032
стр. 7

fs 123 128
стр. 10

fb 020 000 14x17x28

lux. гп.



fb 021 000 33x33x25

lux. гп.



fb 022 000 24x24x20

lux. гп.



fb 022 000
стр. 4

fs 133 064
стр. 12

fs 133 096
стр. 12

fb 025 000 30x30x21

lux. гп.



fb 025 000
стр. 4

fm 088 064
стр. 8

fs 129 128
стр. 12

fb 026 000 24x24x22

lux. гп. вставка пластик



fb 026 000
стр. 4

fm 092 032
стр. 8

fs 139 128
стр. 13

fb 027 000 30x30x23

lux. гп. вставка пластик



fb 027 000
стр. 4

fs 138 128
стр. 13

fb 028 000 30x30x23

lux. гп.



fb 028 000
стр. 4

fs 135 064
стр. 13

fs 135 096
стр. 13

fb 029 000 40x37x18

lux. swr. гп.



fb 030 000 45x43x22

lux. swr. гп.

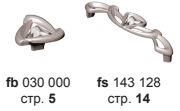

fb 030 000 стр. 5
fs 143 128 стр. 14

fb 030 000 45x43x22 вставка V 001, V 002, B 002

lux. гп. вставка пластик

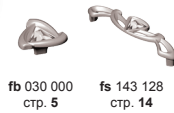

fb 030 000 стр. 5
fs 143 128 стр. 14

fb 031 000 25x25x22

lux. swr. гп.



fb 031 000 стр. 5
fs 142 096 стр. 14

fb 033 000 36x36x20

lux. гп. вставка пластик



fb 033 000 стр. 5
fm 094 032 стр. 8
fm 094 096 стр. 8
fs 141 096 стр. 14

fb 039 000 30x30x22

lux. гп. вставка пластик

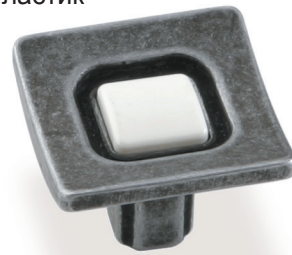

fb 039 000 стр. 5
fs 158 128 стр. 14

fb 061 000 50x17x24

lux. гп.

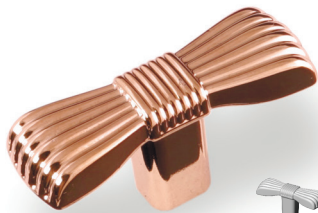

fb 061 000 стр. 5
fs 190 064 стр. 14
fs 190 128 стр. 14

fm 062 032 40x45x24

lux. swr. гп.

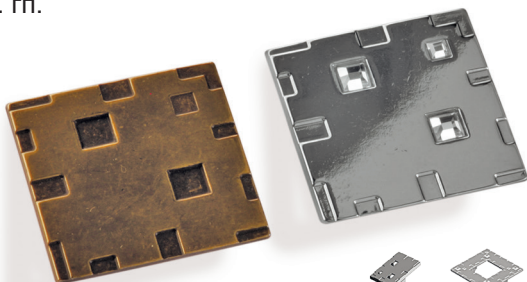

fm 062 032 стр. 5
fm 063 064 стр. 5
fs 112 128 стр. 9

fm 063 064 77x77x20

lux. swr. гп.

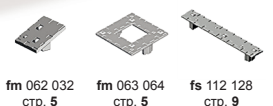
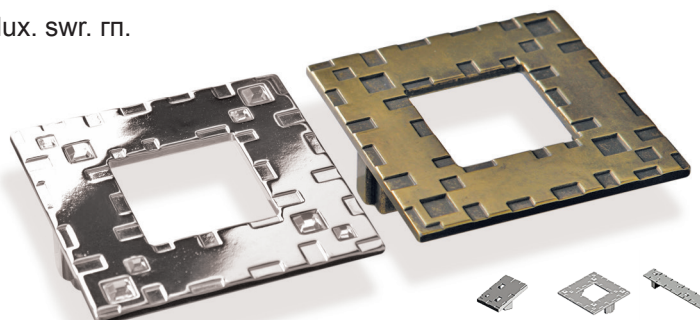

fm 062 032 стр. 5
fm 063 064 стр. 5
fs 112 128 стр. 9

fm 064 000 42x42x17

lux. eml. гп.

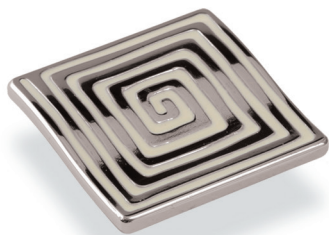

fm 064 032 77x77x20

lux. eml. гп.

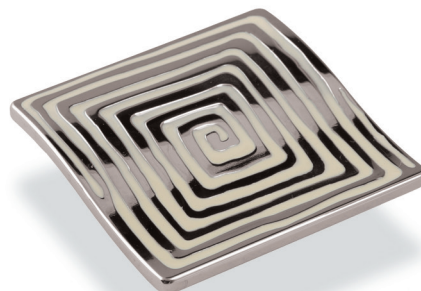

fm 065 000 60x60x24

lux. swr. гп.



fm 066 000 27x27x20

lux. swr. гп.



fm 066 032 48x47x23

lux. swr. гп.



fm 067 000 38x38x21

lux. гп.

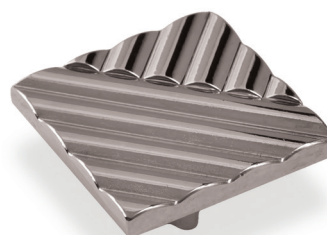

fm 067 032 60x60x20

lux. гп.

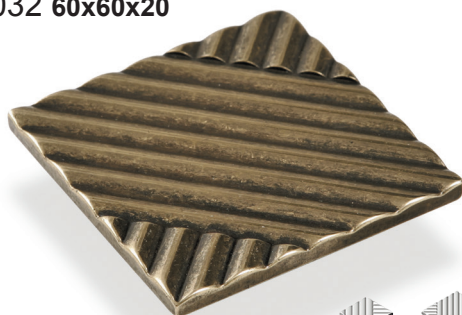

fm 070 000 32x24x25

lux. гп.



fm 071 032 60x60x20

lux. eml. гп.



fm 072 000 23x23x20

lux. swr. гп.

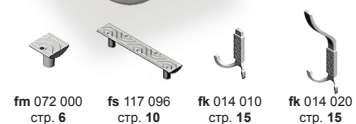

fm 073 032 52x52x23

lux. swr. eml. рп.



fm 074 000 57x57x23

lux. swr. eml. рп.



fm 077 000 27x27x20

lux. eml. рп.

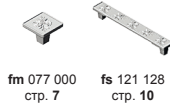

fm 077 000 стр. 7
fs 121 128 стр. 10

fm 078 032 76x25x23

lux. eml. рп.



fm 078 032 стр. 7
fs 122 128 стр. 10

fm 080 064 144x26x25

lux. eml. рп.



fm 081 000 25x25x22

lux. eml. рп.

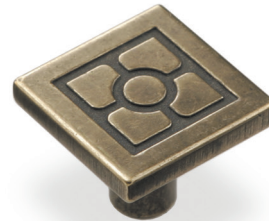

fm 081 000 стр. 7
fm 081 032 стр. 7
fs 124 096 стр. 11
fk 010 010 стр. 15
fk 010 020 стр. 15
fd 028 000 стр. 15

fm 081 032 47x47x22

lux. eml. рп.



fm 081 000 стр. 7
fm 081 032 стр. 7
fs 124 096 стр. 11
fk 010 010 стр. 15
fk 010 020 стр. 15
fd 028 000 стр. 15

fm 083 032 50x14x20

lux. рп.



fm 083 032 стр. 7
fs 126 160 стр. 11
x 031 030 стр. 58

fm 086 032 64x25x22

lux. eml. рп.



fm 086 032 стр. 7
fs 128 096 стр. 12
fs 128 128 стр. 12

fm 087 032 62x22x23

lux. eml. рп.



fb 019 000 стр. 4
fm 087 032 стр. 7
fs 123 128 стр. 10

fm 088 064 80x28x22

lux. гп.



fb 025 000 стр. 4
fm 088 064 стр. 8
fs 129 128 стр. 10

fm 092 032 68x19x22

lux. гп. вставка пластик

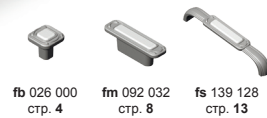

fb 026 000 стр. 4
fm 092 032 стр. 8
fs 139 128 стр. 13

fm 094 032 80x32x22

lux. гп. вставка пластик



fb 033 000 стр. 5
fm 094 032 стр. 8
fm 094 096 стр. 8
fs 141 096 стр. 14

fm 094 096 150x27x22

lux. гп. вставка пластик



fb 033 000 стр. 5
fm 094 032 стр. 8
fm 094 096 стр. 8
fs 141 096 стр. 14

fm 102 000 55x55x22

lux. гп.



fm 105 000 стр. 8
fs 102 000 стр. 8
fs 160 096 стр. 14

fm 105 000 40x40x20

lux. гп.



fm 105 000 стр. 8
fs 102 000 стр. 8
fs 160 096 стр. 14

fs 106 128 175x10x30

lux. гп.



fs 106 160 207x10x30

lux. гп.



fs 106 192 240x10x30

lux. гп.



fs 107 160 194x10x28

lux. гп.



fs 107 192 226x11x30

lux. гп.



fs 109 160 203x17x20

lux. гп.



fs 110 128 166x20x22

lux. гп.



fs 111 128 154x17x22

lux. гп.



fs 112 128 163x26x22

lux. swr. гп.

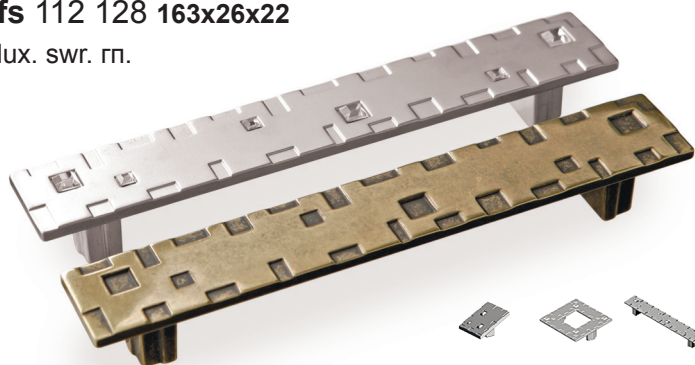

fs 113 096 132x24x21

lux. гп.

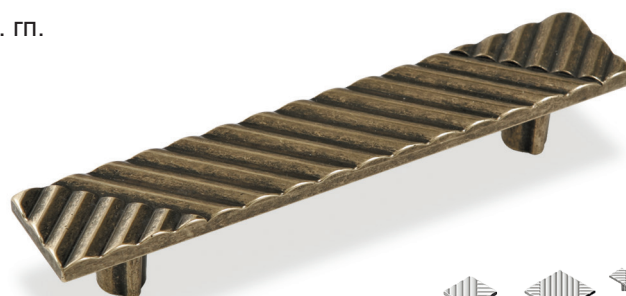

fm 062 032
стр. 5

fm 063 064
стр. 5

fs 112 128
стр. 9



fm 067 000
стр. 6

fm 067 032
стр. 6

fs 113 096
стр. 9

fs 114 160 186x19x26

lux. гп.



fs 115 096 167x26x20

lux. swr. гп.



fs 116 128 138x24x25

lux. гп.

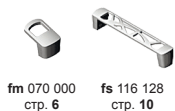

fm 070 000 стр. 6 fs 116 128 стр. 10

fs 117 096 130x23x23

lux. swr. гп.

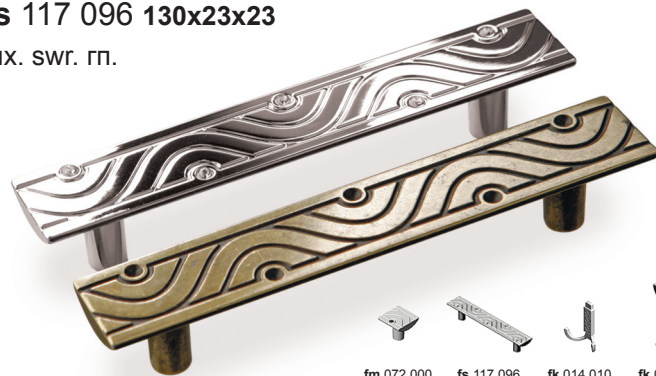

fm 072 000 стр. 6 fs 117 096 стр. 10 fk 014 010 стр. 15 fk 014 020 стр. 15

fs 118 160 210x10x26

lux. гп.



fs 119 096 150x23x23

lux. swr. гп.



fs 120 128 232x10x23

lux. гп.



fs 121 128 148x22x20

lux. eml. гп.



fm 077 000 стр. 7 fs 121 128 стр. 10

fs 122 128 168x24x23

lux. eml. гп.



fm 078 032 стр. 7 fs 122 128 стр. 10

fs 123 128 186x22x24

lux. eml. гп.



fb 019 000 стр. 4 fm 087 032 стр. 7 fs 123 128 стр. 10

fs 124 096 152x25x23

lux. eml. гп.

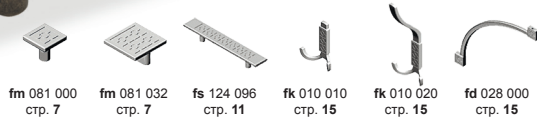
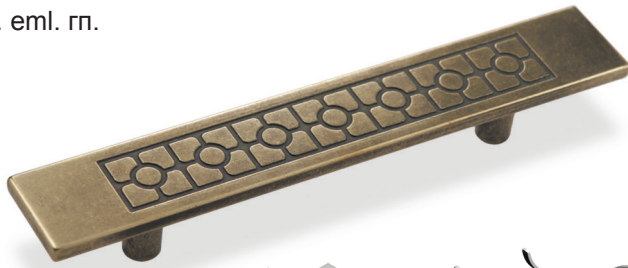

fs 125 064 80x17x25

lux. гп.



fs 125 064 k 80x17x25

lux. swr. гп.

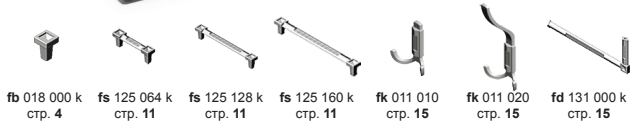

fs 125 128 145x17x25

lux. гп.

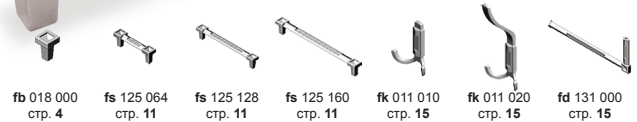
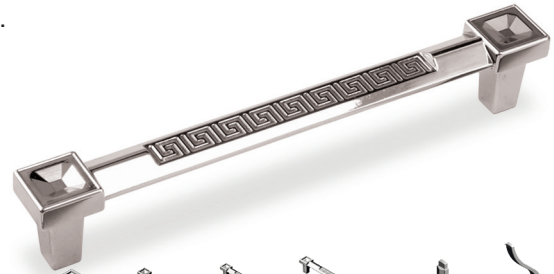

fs 125 128 k 145x17x25

lux. swr. гп.

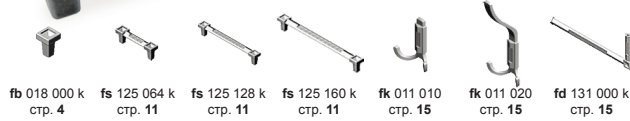

fs 125 160 177x17x25

lux. гп.

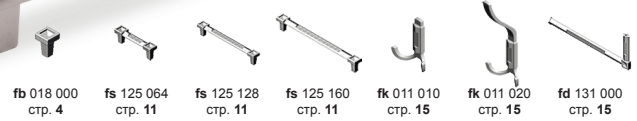

fs 125 160 k 177x17x25

lux. swr. гп.

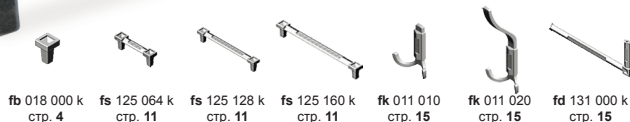

fs 126 160 170x14x20

lux. гп.



fs 127 064 78x14x23

lux. гп.



fs 127 128 142x14x26

lux. гп.

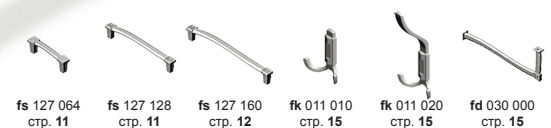

fs 127 160 174x16x26

lux. гп.



fs 128 096 120x25x22

lux. eml. гп.



fs 128 128 155x25x25

lux. eml. гп.



fs 129 128 160x27x23

lux. гп.

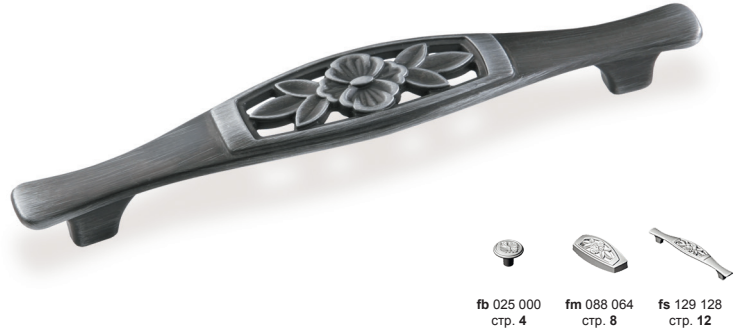

fs 132 064 76x22x22

lux. гп.



fs 132 128 145x22x22

lux. гп.



fs 133 064 124x20x22

lux. гп.

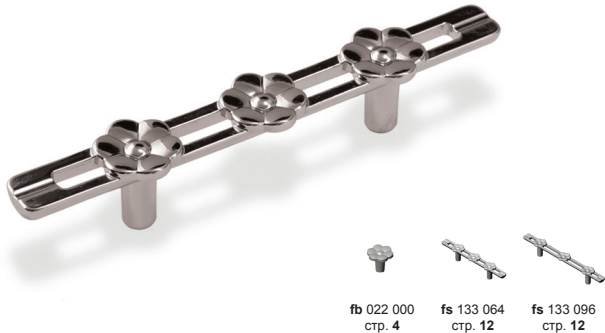

fs 133 096 145x22x22

lux. гп.



fs 134 064 80x16x20

lux. гп.



fs 134 096 120x24x20

lux. гп.



fs 135 064 104x14x20

lux. гп.



fb 028 000 стр. 4 fs 135 064 стр. 13 fs 135 096 стр. 13

fs 135 096 144x17x23

lux. гп.



fb 028 000 стр. 4 fs 135 064 стр. 13 fs 135 096 стр. 13

fs 136 192 244x6x28

lux. гп.



fs 136 224 276x9x28

lux. гп.



fs 138 128 138x24x27

lux. гп. вставка пластик



fb 027 000 стр. 4 fs 138 128 стр. 13

fs 139 128 136x20x22

lux. гп. вставка пластик



fb 026 000 стр. 4 fm 092 032 стр. 8 fs 139 128 стр. 13

fs 140 064 93x20x20

lux. гп.



fs 140 096 120x21x22

lux. гп.



fs 140 128 161x30x25

lux. гп.



fs 141 096 160x24x25

lux. гп.



fs 141 096 B 160x24x25

lux. гп. вставка пластик



fb 033 000 стр. 5
fm 094 032 стр. 8
fm 094 096 стр. 8
fs 141 096 стр. 14

fs 142 096 114x20x21

lux. swr. гп.



fb 031 000 стр. 5
fs 142 096 стр. 14

fs 143 128 142x30x26

lux. swr. гп.



fb 030 000 стр. 5
fs 143 128 стр. 14

fs 143 128 V 001, V 002 142x30x26

lux. гп. вставка пластик



V 001 V 002
fb 030 000 стр. 5
fs 143 128 стр. 14

fs 158 128 170x21x22

lux. гп. вставка пластик



fb 039 000 стр. 5
fs 158 128 стр. 14

fs 160 096 142x37x21

lux. гп.



fm 105 000 стр. 8
fs 102 000 стр. 8
fs 160 096 стр. 14

fs 161 160 174x12x23

lux. гп.



fs 163 160 170x27x22

lux. гп.

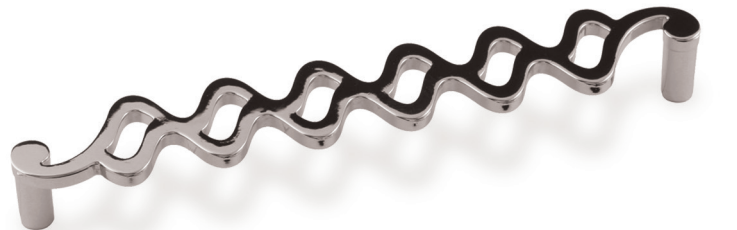

fs 190 096 107x18x23

lux. гп.

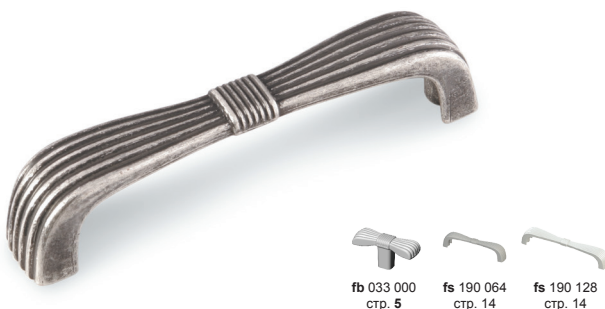

fb 033 000 стр. 5
fs 190 064 стр. 14
fs 190 128 стр. 14

fs 190 128 140x20x24

lux. гп.

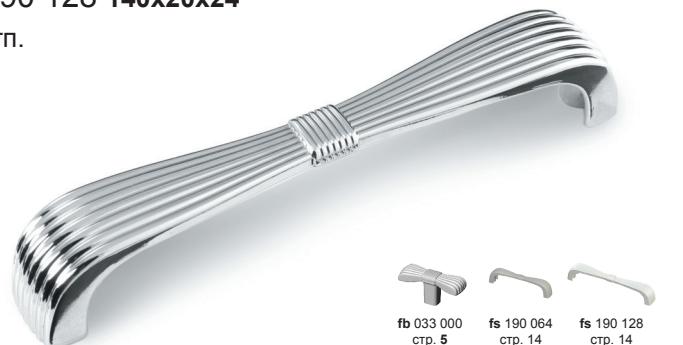

fb 033 000 стр. 5
fs 190 064 стр. 14
fs 190 128 стр. 14

fk 010 010 30x70x85

lux. eml. гп.

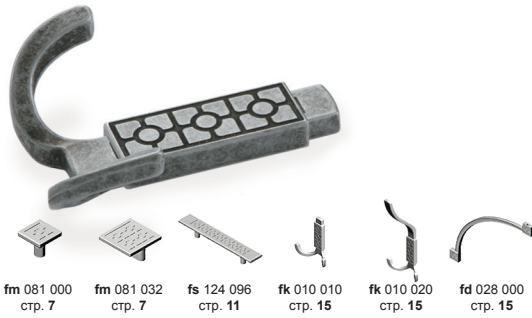

fk 010 020 65x70x180

lux. eml. гп.



fk 011 010 30x70x85

lux. гп.



fk 011 020 65x70x180

lux. гп.



fk 014 010 30x70x85

lux. swr. гп.



fk 014 020 65x70x180

lux. swr. гп.



fd штанги угловые металл

применяемые покрытия: LUX, SWR, Eml, ГП

fd 028 000 186x8x154

lux. eml. гп.

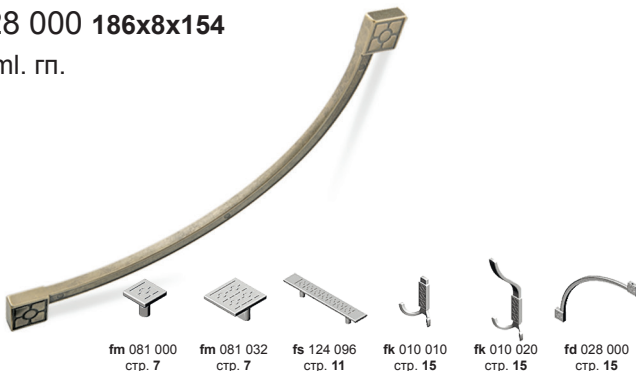

fd 030 000 200x14x72

lux. гп.



fd 031 000 200x11x73

lux. гп.

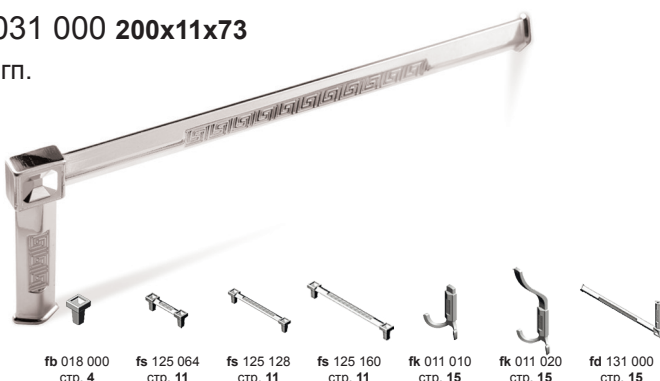

fd 031 000 k 200x11x73

lux. swr. гп.

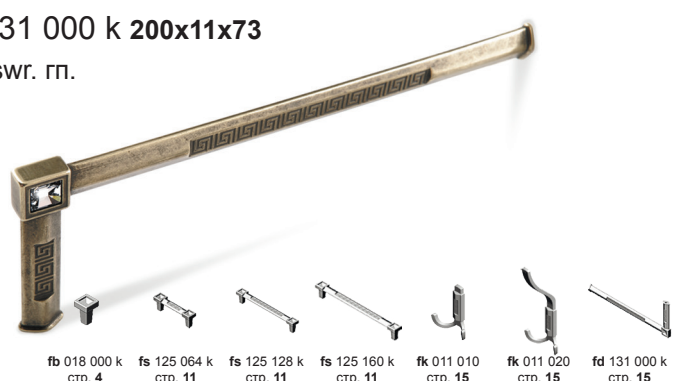



fb	кнопки металл	- стр. 17
fm	модельные металл	- стр. 19
fn	ручки модели металл	- стр. 23
fs	скобы металл	- стр. 24
fr	раковины металл	- стр. 36
fk	крючки металл	- стр. 37
fd	штанги угловые металл	- стр. 37
rl	рейлинги	- стр. 38
b	кнопки пластик	- стр. 42
m	модельные пластик	- стр. 43
s	скобы пластик	- стр. 48
k	крючки пластик	- стр. 55
r	раковины пластик	- стр. 56
t	тулканы пластик, металл	- стр. 56
d	кабель системы пластик	- стр. 57
x	опоры нерегулируемые пластик	- стр. 57
h	опоры регулируемые пластик	- стр. 59
ls	скобы металл	- стр. 62
pa	профили металл	- стр. 64
pm	профили модельные металл	- стр. 65
pn	профили накладные металл	- стр. 65
pz	профили забивные металл	- стр. 66

fb 012 000 25x25x22

lux. гп. лкп.



fb 013 000 21x21x21

lux. гп. лкп.



fb 014 000 26x26x16

lux. гп. лкп.

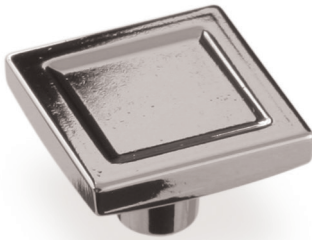

fb 015 000 24x24x20

lux. гп. лкп.

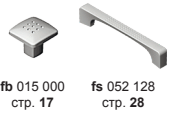

fb 015 000
стр. 17

fs 052 128
стр. 28

fb 016 000 27x27x21

lux. гп. лкп.



fb 016 000
стр. 17

fs 051 096
стр. 27

fs 051 128
стр. 28

fb 023 000 35x30x22

lux. гп. лкп.

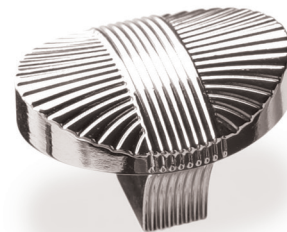

fb 024 000 26x26x16

lux. emI. гп. лкп. кр.



fb 024 000
стр. 17

fs 137 128
стр. 33

fs 137 160
стр. 33

fb 035 000 24x24x22

lux. гп. лкп.

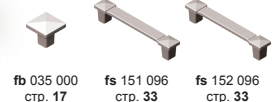
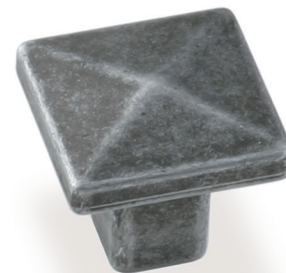

fb 035 000
стр. 17

fs 151 096
стр. 33

fs 152 096
стр. 33

fb 036 000 37x20x21

lux. гп. лкп.

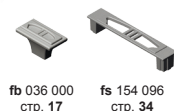

fb 036 000
стр. 17

fs 154 096
стр. 34

fb 037 000 160x25x28

гп.



fb 040 000 25x25x19

lux. гп.



fb 041 000 46x43x26

lux. гп.

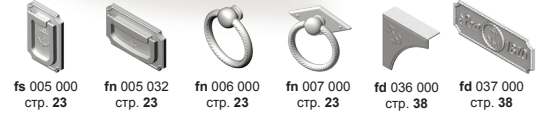

fb 042 000 46x43x24

lux. гп. лкп.



fb 043 000 40x34x24

lux. гп. лкп.



fb 055 000 33x33x22

lux. гп. лкп.



fb 056 000 60x35x38

lux. гп. лкп.



fb 057 000 59x35x33

lux. гп. лкп.



fb 058 000 32x32x22

lux. гп. лкп.



fb 059 000 35x35x23

lux. гп. лкп.

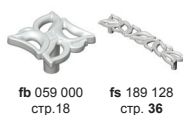

fb 060 000 29x29x25

lux. гп. лкп.



fm 016 000 32x25x23

lux. гп. лкп.



- fm 016 000
стр. 19
- fm 017 000
стр. 19
- fs 035 032
стр. 24
- fs 035 096
стр. 24
- fs 035 128
стр. 24

fm 017 000 35x25x20

lux. гп. лкп.



- fm 016 000
стр. 18
- fm 017 000
стр. 18
- fs 035 032
стр. 24
- fs 035 096
стр. 24
- fs 035 128
стр. 24

fm 018 000 47x17x23

lux. гп. лкп.



- fm 018 000
стр. 19
- fs 038 064
стр. 24
- fs 038 096
стр. 24

fm 019 000 25x17x20

lux. гп. лкп.



- fm 019 000
стр. 19
- fs 037 064
стр. 24
- fs 037 096
стр. 24
- fs 037 128
стр. 24

fm 020 000 28x17x26

lux. гп. лкп.



fm 021 000 29x20x19

lux. гп. лкп.



fm 021 032 44x44x20

lux. гп. лкп.

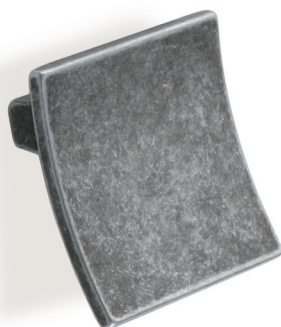

fm 022 032 50x24x22

lux. гп. лкп.

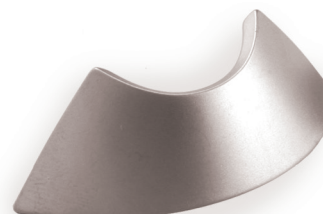

fm 023 000 45x45x20

lux. гп. лкп.

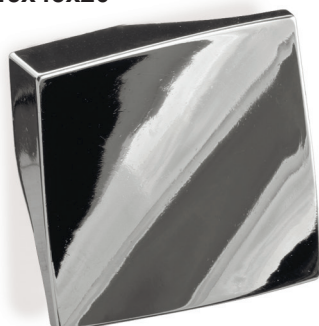

fm 025 000 41x26x19

lux. гп. лкп.



fm 026 000 36x16x25

lux. гп. лкп.



fm 027 032 44x26x19

lux. гп. лкп.

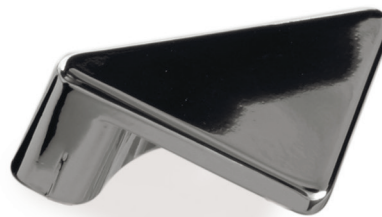

fm 028 000 25x22x20

lux. гп. лкп.



fm 028 032 42x34x20

lux. гп. лкп.



fm 029 160 170x16x29

lux. гп. лкп.



fm 031 016 40x40x25

lux. гп. лкп. цпо.

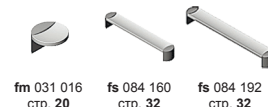

fm 031 016
стр. 20

fs 084 160
стр. 32

fs 084 192
стр. 32

fm 033 016 42x12x20

lux. гп. лкп.

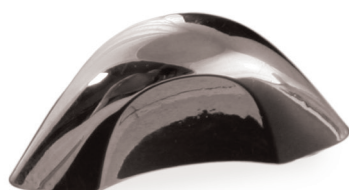

fm 033 016
стр. 19

fm 037 016
стр. 19

fs 080 128
стр.32

fm 037 016 42x12x20

lux. гп. лкп.



fm 033 016
стр. 19

fm 037 016
стр. 19

fs 080 128
стр. 32

fm 038 000 115x65x25

lux. гп. лкп.



fm 039 128 149x31x27

lux. гп. лкп.



fm 041 032 43x14x27

lux. гп. лкп.

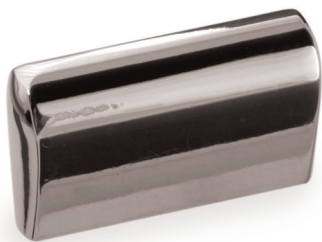

fm 051 064 106x40x19

lux. гп. лкп.



fm 051 128 170x40x21

lux. гп. лкп.



fm 053 032 93x26x25

lux. гп. лкп.

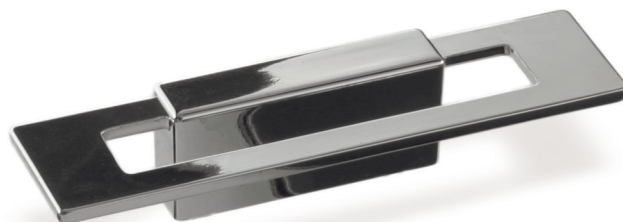

fm 054 032 70x40x25

lux. гп. лкп.

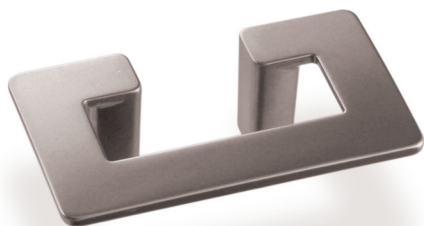

fm 055 032 70x70x25

lux. гп. лкп.



fm 057 032 44x12x24

lux. гп. лкп.



fm 057 032 стр. 21 fs 087 128 стр. 32

fm 058 032 62x17x17

lux. гп. лкп.



fm 059 032 40x8x40

гп.



fm 060 032 60x60x22

lux. гп. лкп.

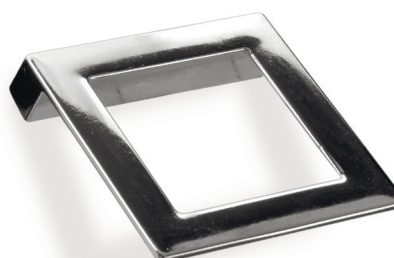

fm 061 032 60x60x29

lux. гп. лкп.

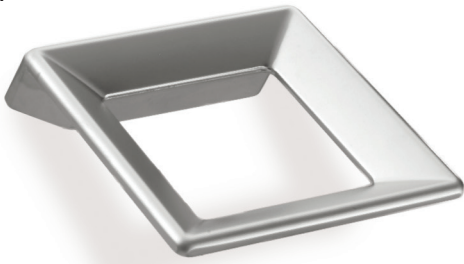

fm 090 064 71x71x18

lux. гп. лкп.



fm 091 000 50x22x20

lux. гп. лкп.

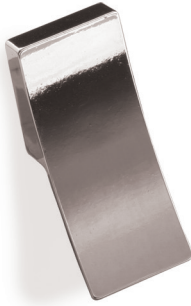

fm 098 000 35x30x15

lux. гп. лкп.



fm 104 000 27x27x20

lux. гп. лкп.

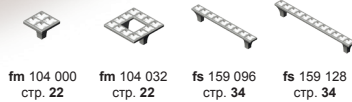
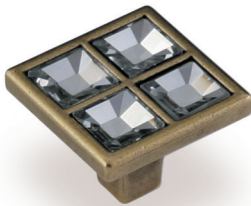

fm 104 000 стр. 22 fm 104 032 стр. 22 fs 159 096 стр. 34 fs 159 128 стр. 34

fm 104 032 53x53x20

lux. гп. лкп.

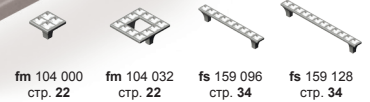
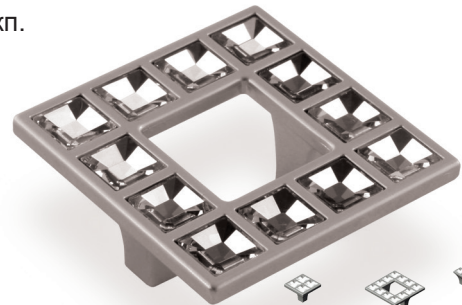

fm 104 000 стр. 22 fm 104 032 стр. 22 fs 159 096 стр. 34 fs 159 128 стр. 34

fm 116 032 47x19x22

lux. гп. лкп.



fs 181 096 стр. 35

fm 117 064 97x39x20

lux. гп. лкп.



fm 122 000 50x14x34 пруток ■ 10мм

lux. гп. лкп.



fm 122 000 стр. 22 rl (37) 096-352 стр. 41

fm 123 000 50x14x34 пруток ■ 8мм

lux. гп. лкп.



fm 122 000 стр. 22 rl (39) 096-352 стр. 41

fm 124 000 50x14x37 пруток ● 8мм

lux. гп. лкп.



fm 124 000 стр. 23 rl (36) 096-352 стр. 41

fm 125 000 50x14x34 пруток ● 10мм

lux. гп. лкп.



fm 125 000 стр. 23 rl (34) 096-352 стр. 41

fn подвески металл

применяемые покрытия: LUX, ГП, ЛКП

fn 001 000 53x32x19

гп.



fn 002 000 86x25x16

гп.



fn 003 000 50x30x15

гп.



fn 004 000 60x20x18

гп.



fn 005 000 46x68x10

lux. гп. лкп.



fd 036 000 стр. 38



fb 040 000 стр. 18



fb 041 000 стр. 18



fd 037 000 стр. 38



fb 042 000 стр. 18



fb 043 000 стр. 18

fn 005 032 76x46x10

lux. гп. лкп.



fd 036 000 стр. 38



fb 040 000 стр. 18



fb 041 000 стр. 18



fd 037 000 стр. 38



fb 042 000 стр. 18



fb 043 000 стр. 18

fn 006 000 50x48x15

lux. гп. лкп.



fd 036 000 стр. 38



fb 040 000 стр. 18



fb 041 000 стр. 18



fd 037 000 стр. 38



fb 042 000 стр. 18



fb 043 000 стр. 18

fn 007 000 57x60x18

lux. гп. лкп.



fd 036 000 стр. 38



fb 040 000 стр. 18



fb 041 000 стр. 18



fd 037 000 стр. 38



fb 042 000 стр. 18



fb 043 000 стр. 18

fs 024 032 85x25x21

lux. гп. лкп.

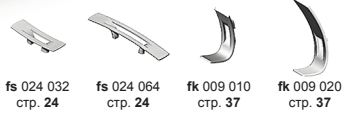

fs 024 064 169x25x26

lux. гп. лкп.



fs 028 128 152x19x25

lux. гп. лкп.



fs 035 032 46x25x20

lux. гп. лкп.



fs 035 096 111x25x25

lux. гп. лкп.



fs 035 128 142x25x27

lux. гп. лкп.



fs 037 064 73x17x23

lux. гп. лкп.

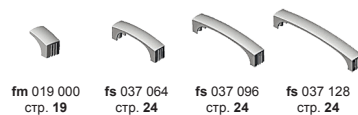

fs 037 096 105x17x24

lux. гп. лкп.

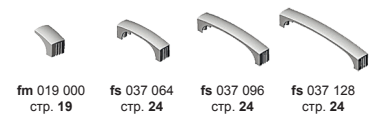

fs 037 128 137x18x25

lux. гп. лкп.

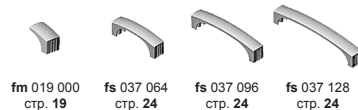

fs 038 064 86x19x19

lux. гп. лкп.



fs 038 096 117x19x22

lux. гп. лкп.



fm 018 000
стр. 19

fs 038 064
стр. 24

fs 038 096
стр. 25

fs 039 096 107x17x24

lux. emI. гп. лкп.



fs 039 128 140x17x24

lux. emI. гп. лкп.



fs 039 160 172x20x26

lux. emI. гп. лкп.

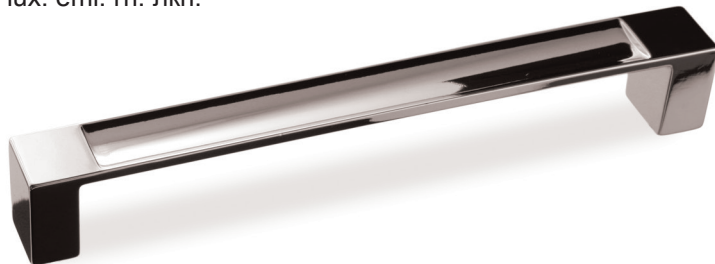

fs 040 096 104x18x25

lux. гп. лкп.

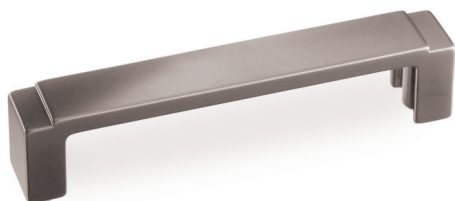

fs 040 128 136x19x25

lux. гп. лкп.



fs 040 160 168x21x27

lux. гп. лкп.



fs 041 128 148x21x21

lux. гп. лкп.

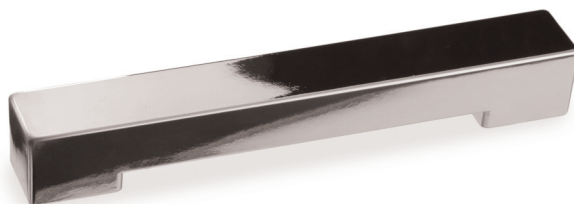

fs 041 160 180x21x21

lux. гп. лкп.

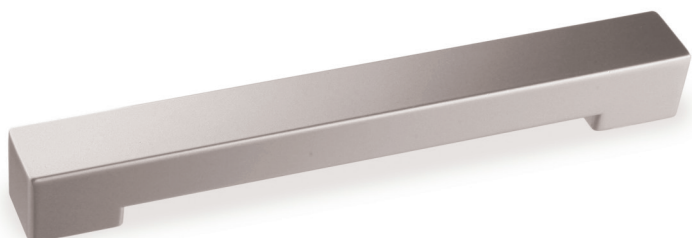

fs 042 096 115x14x21

lux. гп. лкп.



fs 042 128 148x14x24

lux. гп. лкп.



fs 043 128 148x23x25

lux. eml. гп. лкп.

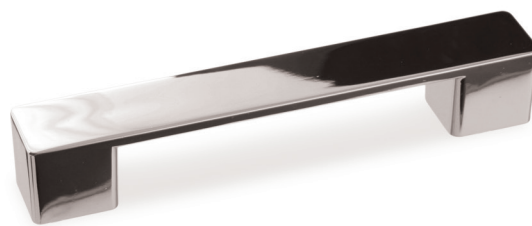

fs 043 160 180x23x25

lux. eml. гп. лкп.



fs 043 192 211x26x25

lux. eml. гп. лкп.



fs 044 096 113x11x20

lux. гп. лкп.

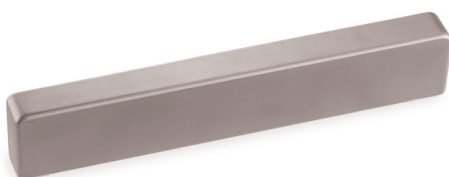

fs 044 128 145x11x20

lux. гп. лкп.



fs 044 160 174x11x20

lux. гп. лкп.

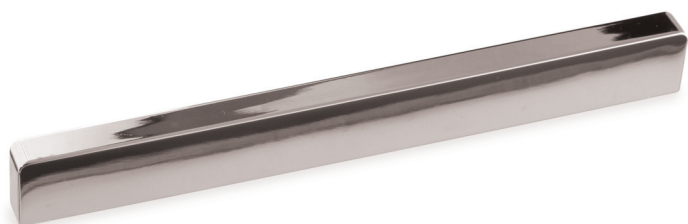

fs 045 032 49x10x21

lux. гп. лкп.



fs 045 096 113x10x21

lux. гп. лкп.

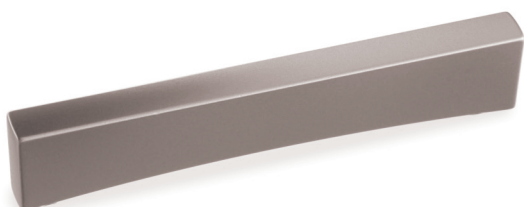

fs 045 128 145x10x21

lux. гп. лкп.



fs 046 096 130x18x21

lux. гп. лкп.



fs 046 128 166x20x25

lux. гп. лкп.



fs 047 160 180x28x25

lux. гп. лкп.



fs 047 192 212x29x26

lux. гп. лкп.



fs 048 160 185x10x23

lux. гп. лкп.



fs 048 192 217x10x24

lux. гп. лкп.



fs 049 128 138x10x26

lux. гп. лкп.

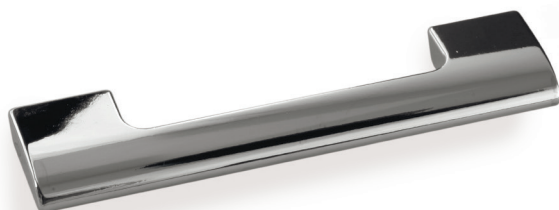

fs 049 160 170x10x26

lux. гп. лкп.

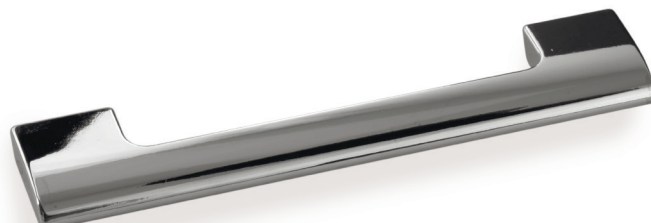

fs 050 128 160x11x36

lux. гп. лкп.



fs 051 096 127x15x26

lux. гп. лкп.



fb 016 000
стр. 17



fs 051 096
стр. 27



fs 051 128
стр. 27

fs 051 128 160x15x28

lux. гп. лкп.



fs 052 128 145x14x25

lux. гп. лкп.

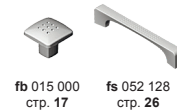
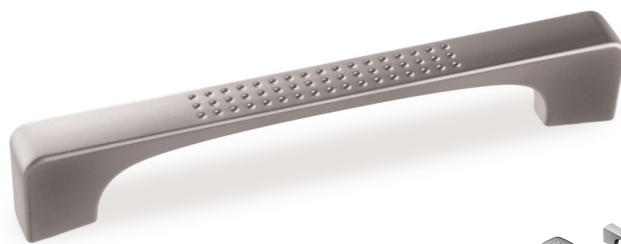

fs 015 000
стр. 17

fs 052 128
стр. 26

fs 053 128 160x38x31

lux. гп. лкп.

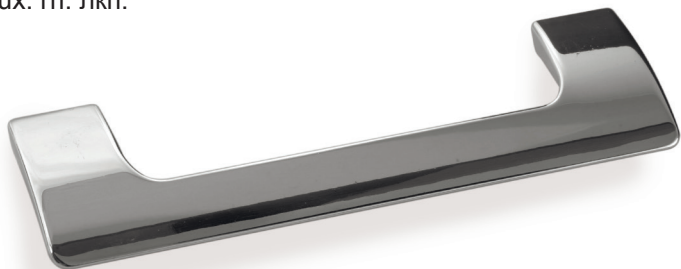

fs 054 128 160x11x36

lux. гп. лкп.



fs 055 128 150x20x28

lux. гп. лкп.



fs 055 160 182x21x30

lux. гп. лкп.



fs 056 128 153x10x22

lux. гп. лкп.



fs 056 160 185x10x23

lux. гп. лкп.



fs 059 096 117x14x24

lux. гп. лкп.



fs 059 128 150x14x27

lux. гп. лкп.



fs 060 096 126x13x23

lux. гп. лкп.



fs 060 128 160x13x24

lux. гп. лкп.



fs 061 128 144x14x23

lux. гп. лкп.



fs 062 128 136x16x23

lux. гп. лкп.



fs 062 160 177x18x24

lux. гп. лкп.



fs 063 096 121x12x23

lux. гп. лкп.



fs 064 128 146x14x25

lux. гп. лкп.



fs 064 160 177x17x25

lux. гп. лкп.



fs 065 096 150x13x25

lux. гп. лкп.



fs 065 128 177x20x27

lux. гп. лкп.



fs 065 160 219x25x29

lux. гп. лкп.



fs 066 096 157x10x23

lux. гп. лкп.



fs 066 128 188x13x28

lux. гп. лкп.



fs 066 160 222x20x30

lux. гп. лкп.



fs 068 096 96x12x18

lux. dipi. гп. лкп.



fs 068 128 106x12x18

lux. dipi. гп. лкп.

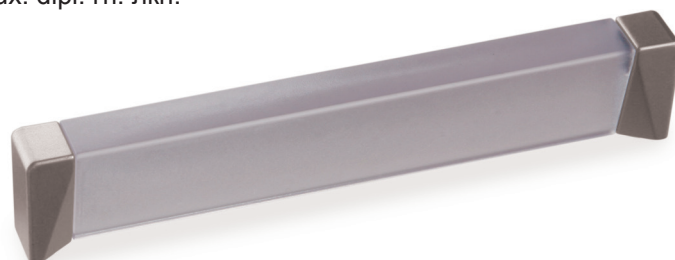

fs 069 224 276x28x35

lux. dipi. гп. лкп.



fs 070 224 276x10x35

lux. гп. лкп.



fs 071 096 125x20x24

lux. dipi. гп. лкп.



fs 071 128 158x20x23

lux. dipi. гп. лкп.



fs 072 128 184x15x26

lux. гп. лкп.



fs 073 128 160x11x21

lux. гп. лкп.



fs 073 160 190x12x23

lux. гп. лкп.



fs 074 128 164x11x24

lux. гп. лкп.



fs 074 160 190x11x24

lux. гп. лкп.



fs 075 128 155x20x24

lux. гп. лкп.



fs 076 160 178x22x26

lux. гп. лкп.



fs 077 160 175x24x25

lux. eml. гп. лкп.

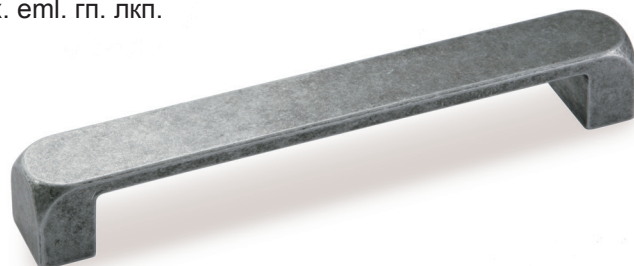

fs 078 096 146x21x25

lux. гп. лкп.



fs 079 032 50x11x26

lux. гп. лкп.



fb 060 000
стр. 18



fb 060 000
стр. 18

fs 079 128 145x11x28

lux. гп. лкп.



fs 079 256 273x11x28

lux. гп. лкп.



fs 080 128 164x13x24

lux. гп. лкп.

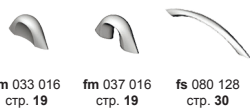

fm 033 016 стр. 19 fm 037 016 стр. 19 fs 080 128 стр. 30

fs 081 128 153x16x29

lux. гп. лкп.



fs 082 128 144x8x25

lux. гп. лкп.



fs 084 160 172x29x25

lux. dipi. гп. лкп.

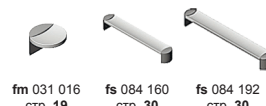
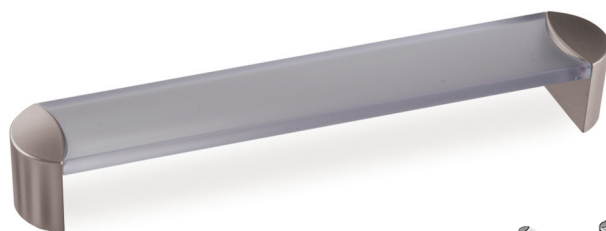

fm 031 016 стр. 19 fs 084 160 стр. 30 fs 084 192 стр. 30

fs 084 192 207x29x25

lux. dipi. гп. лкп.

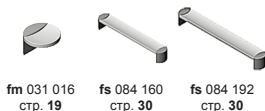

fm 031 016 стр. 19 fs 084 160 стр. 30 fs 084 192 стр. 30

fs 086 128 151x17x26

lux. гп. лкп.



fs 087 128 163x13x24

lux. гп. лкп.



fm 057 032 стр. 21 fs 087 128 стр. 32

fs 088 128 146x17x22

lux. гп. лкп.



fs 089 128 146x25x25

lux. гп. лкп. dipi.



fs 092 032 77x11x22

lux. гп. лкп.

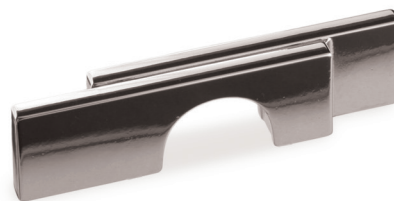

fs 092 096 173x12x25

lux. гп. лкп.



fs 094 128 150x19x28

lux. гп. лкп.



fs 108 192 204x8x29

lux. гп. лкп.



fs 131 128 154x25x24

lux. гп. лкп.



fs 137 128 170x30x24

lux. emI. гп. лкп. кр.



fb 024 000 стр. 17 fs 137 128 стр. 33 fs 137 160 стр. 33

fs 137 160 202x30x24

lux. emI. гп. лкп. кр.



fb 024 000 стр. 17 fs 137 128 стр. 33 fs 137 160 стр. 33

fs 144 096 139x27x27

lux. гп. лкп.



fs 151 096 114x18x25

lux. гп. лкп.

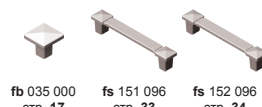

fb 035 000 стр. 17 fs 151 096 стр. 33 fs 152 096 стр. 34

fs 152 096 114x18x25

lux. гп. лкп.

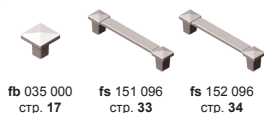

fs 035 000 стр. 17 fs 151 096 стр. 33 fs 152 096 стр. 34

fs 154 096 104x20x19

lux. гп. лкп.



fs 036 000 стр. 17 fs 154 096 стр. 34

fs 157 096 119x24x26

lux. гп. лкп.



fs 159 096 120x15x20

lux. гп. лкп.



fm 104 000 стр. 22 fm 104 032 стр. 22 fs 159 096 стр. 34 fs 159 128 стр. 34

fs 159 128 142x15x20

lux. гп. лкп.



fm 104 000 стр. 22 fm 104 032 стр. 22 fs 159 096 стр. 34 fs 159 128 стр. 34

fs 162 128 143x15x21

lux. гп. лкп.



fs 173 160 170x24x26

lux. гп. лкп.

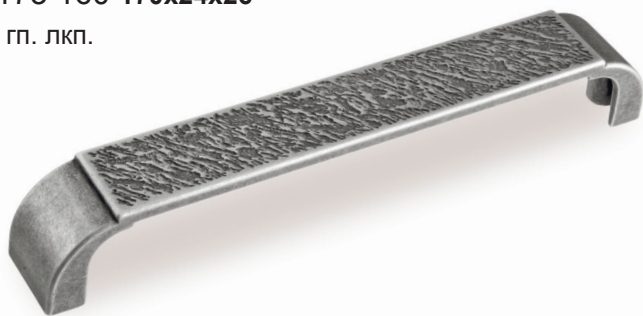

fs 174 192 224x9x27

lux. гп. лкп.



fs 176 096 110x9x23

lux. гп. лкп.



fs 177 096 106x11x27

lux. гп. лкп.



fs 178 096 138x17x22

lux. гп. лкп.



fs 180 064 110x24x27

lux. гп. лкп.



fb 055 000
стр. 18

fs 180 096 163x34x28

lux. гп. лкп.



fb 055 000
стр. 18

fs 181 096 152x30x20

lux. гп. лкп.



fm 116 000
стр. 22

fs 182 192 205x26x25

lux. гп. лкп.



fs 184 128 137x9x24

lux. гп. лкп.



fs 184 160 170x9x24

lux. гп. лкп.



fs 184 192 200x9x24

lux. гп. лкп.



fs 186 096 110x18x20

lux. гп. лкп.



fs 188 096 124x20x22

lux. гп. лкп.



fb 058 000
стр. 18



fs 188 096
стр. 35



fs 188 128
стр. 36

fs 188 128 166x27x26

lux. гп. лкп.



fb 058 000
стр. 18

fs 188 096
стр. 35

fs 188 128
стр. 36

fs 189 128 153x26x25

lux. гп. лкп.



fb 059 000
стр. 18

fs 189 128
стр. 36

fr 006 032 53x48x9

lux. гп. лкп.



fr 006 128 146x48x9

lux. гп. лкп.



fr 007 032 53x48x15

lux. гп. лкп.



fr 007 128 147x48x15

lux. гп. лкп.

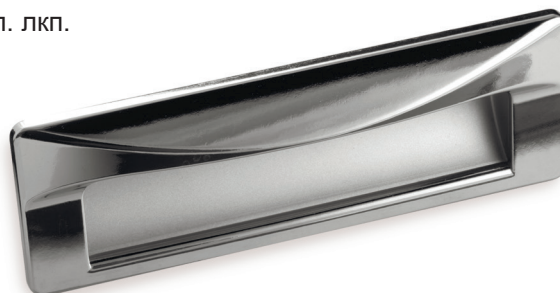

fr 009 096x1024

lux. гп. лкп.



fr 011 128 198x37x26

lux. гп. лкп.



fr 012 160 200x24x16

lux. гп. лкп.

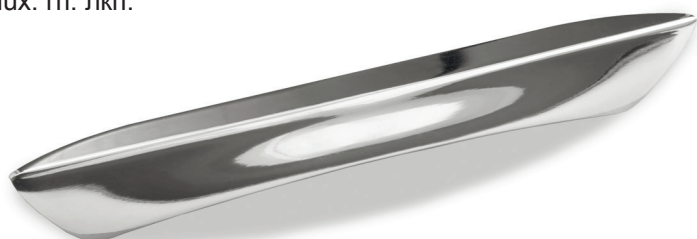

fk 008 010 52x16x67

lux. гп. лкп.



fk 008 020 72x15x121

lux. гп. лкп.



fk 009 010 76x27x52

lux. гп. лкп.



fs 024 032 стр. 24 fs 024 064 стр. 24 fk 009 010 стр. 37 fk 009 020 стр. 37

fk 009 020 52x30x127

lux. гп. лкп.



fs 024 032 стр. 24 fs 024 064 стр. 24 fk 009 010 стр. 37 fk 009 020 стр. 37

fk 015 010 27x69x68

lux. гп. лкп. кр.



fk 015 020 44x69x147

lux. гп. лкп. кр.



fd штанги /дополнения металл

применяемые покрытия: LUX, ГП, ЛКП

fd 014 000 200x13x77

lux. гп. лкп.



fd 015 000 163x13x162

lux. гп. лкп.



fd 041 000 200x13x77

lux. лкп.

fd 040 410 420x233x72

lux. лкп.

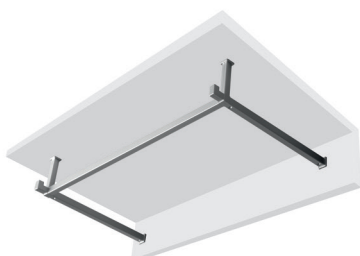

fd 040 820 830x233x72

lux. лкп.

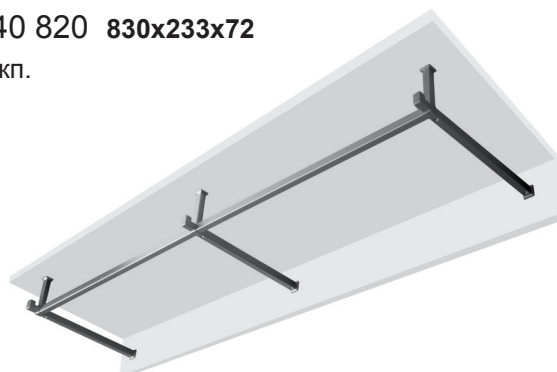

fd 036 000 60x60x18

lux. гп. лкп.



fb 040 000 стр. 18 fb 041 000 стр. 18 fb 042 000 стр. 18 fb 043 000 стр. 18 fs 005 000 стр. 23 fn 005 032 стр. 23 fn 006 000 стр. 23 fn 007 000 стр. 23

fd 037 000 105x40x3

lux. гп. лкп.



fb 040 000 стр. 18 fb 041 000 стр. 18 fb 042 000 стр. 18 fb 043 000 стр. 18 fs 005 000 стр. 23 fn 005 032 стр. 23 fn 006 000 стр. 23 fn 007 000 стр. 23

rl рейлинги металл/пластик

применяемые покрытия: LUX, DiPi, ЛКП, ВК

ВАЛМАКС®

rl (01) 01 02 096...480

lux. diPi. лкп. вк.



rl (01) 01 03 096...480

lux. diPi. лкп. вк.



rl (01) 01 04 096...480

lux. diPi. лкп. вк.



rl (01) 01 05 096...480

lux. diPi. лкп. вк.



rl (01) 01 06 096...480

lux. diPi. лкп. вк.



rl (01) 02 02 096...480

lux. diPi. лкп. вк.



rl (01) 02 03 096...480

lux. diPi. лкп. вк.



rl (01) 02 04 096...480

lux. diPi. лкп. вк.



rl (01) 02 05 096...480

lux. diPi. лкп. вк.



rl (01) 03 02 096...480

lux. diPi. лкп. вк.



rl (01) 03 03 096...480

lux. diPi. лкп. вк.



rl (01) 03 04 096...480

lux. diPi. лкп. вк.



rlb (01) 03 04 096...480

lux. diPi. лкп. вк.



rl (01) 03 05 096...480

lux. diPi. лкп. вк.



rl (01) 04 00 096...480

lux. гп. лкп. вк.



rl (01) 05 00 096...480

lux. гп. лкп. вк.



rl (02) 06 00 096...480

lux. лкп.



rl (02) 09 00 096...480

lux. гп. лкп.



rl (03) 08 00 096...480

lux. гп. лкп.

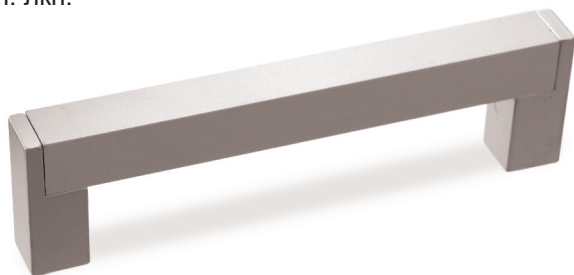

rl (04) 14 00 096...480

lux. лкп. вк.



rl (05) 10 00 096...480

lux. лкп. гп.



rl (05) 12 00 096...480

lux. лкп. гп.



rl (05) 13 00 096...480

lux. лкп. гп.

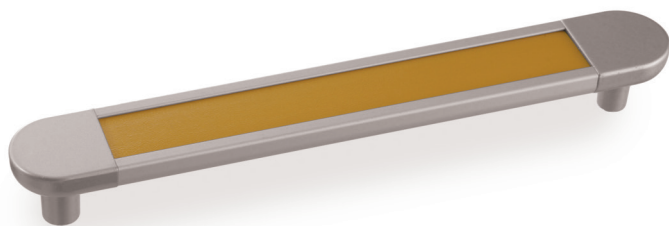

rl (05) 18 00 096...480

lux. лкп. гп.



rl (06) 10 00 096...480

lux. лкп. гп.

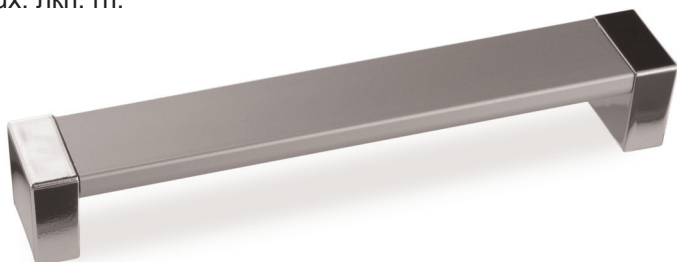

rl (06) 12 00 096...480

lux. лкп. гп.

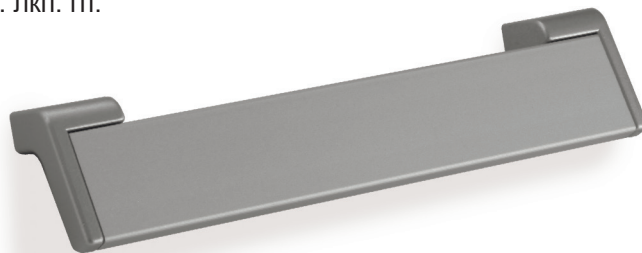

rl (06) 13 00 096...480

lux. лкп. гп.

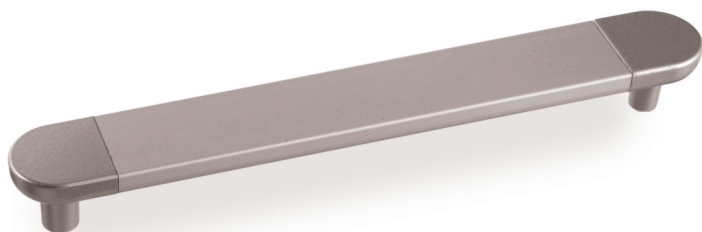

rl (06) 18 00 096...480

lux. лкп. гп.

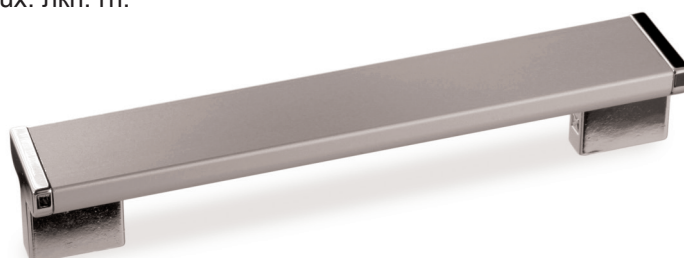

rl (07) 18 00 096...480

lux. лкп. гп.



rl (07) 20 00 096...480

lux. лкп. гп.



rl (17) 21 00 096...480

lux. diPi. лкп. вк.



rl (17) 22 00 096...480

lux. diPi. лкп. вк.



rl (28) 24 00 096...480

lux. diPi. лкп. вк.

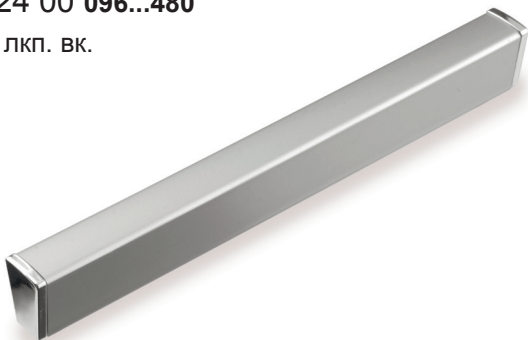

rl (29) 25 00 096...480

lux. diPi. лкп. вк.

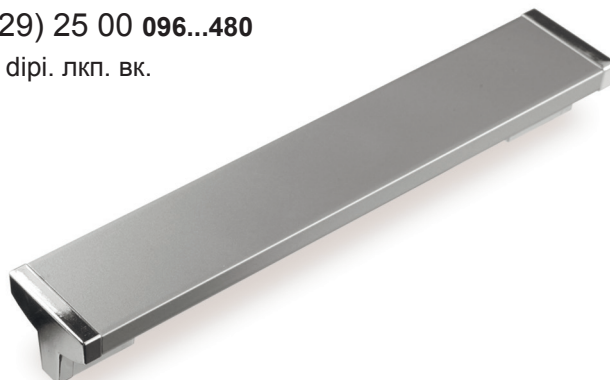

rl (34) 33 00 096...448 пруток ● 10мм

lux. diPi. лкп. вк.



fm 124 000 стр. 23 rl (34) 096-352 стр. 41

rl (36) 35 00 096...448 пруток ● 8мм

lux. diPi. лкп. вк.



fm 125 000 стр. 23 rl (36) 096-352 стр. 41

rl (37) 36 00 096...448 пруток ■ 10мм

lux. diPi. лкп. вк.



fm 122 000 стр. 22 rl (37) 096-352 стр. 41

rl (39) 38 00 096...448 пруток ■ 8мм

lux. diPi. лкп. вк.



fm 122 000 стр. 22 rl (39) 096-352 стр. 41

b 001 000 35x35x26

lux. dipi. цпл. лкп. вк.



b 003 000 34x34x28

lux. dipi. цпл. лкп. вк.



b 004 000 34x34x28

lux. dipi. цпл. лкп. вк.



b 005 000 17x17x27

lux. dipi. цпл. лкп. вк.



b 006 000 40x23x23

lux. dipi. цпл. лкп. вк. гт.



b 007 000 37x28x27

lux. цпл. лкп. вк. гт.



b 008 000 25x25x27

lux. dipi. цпл. лкп. вк.



b 010 000 50x50x23

lux. dipi. цпл. лкп. вк.



b 011 000 32x32x16

lux. dipi. цпл. лкп. вк.



b 034 000 34x34x22

lux. лкп. кр.

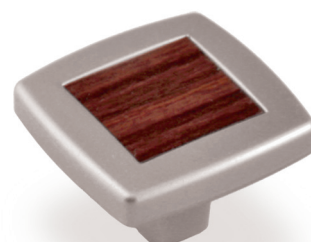

b 048 000 40x40x20

lux. dip1. цпл. лкп. вк. гт.



b 050 000 35x35x20

lux. dip1. цпл. лкп. вк. гт.

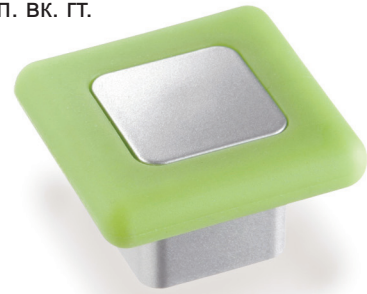

b 051 000 43x43x20

lux. dip1. цпл. лкп. вк. гт.



b 052 000 43x43x20

lux. dip1. цпл. лкп. вк. гт.



b 053 000 40x48x20

lux. dip1. цпл. лкп. вк. гт.



m 001 016 36x20x21

lux. dip1. лкп. вк.



m 001 016 стр. 44
m 002 032 стр. 44
m 002 064 стр. 44
s 023 128 стр. 50

m 001 016 B 36x20x21

lux. dip1. лкп. вк.



m 001 016 стр. 44
m 002 032 стр. 44
m 002 064 стр. 44
s 023 128 стр. 50

m 002 032 67x29x20

lux. dipi. лкп. вк.

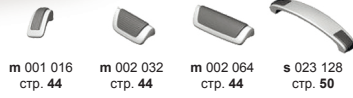

m 002 032 B 67x29x20

lux. dipi. лкп. вк.

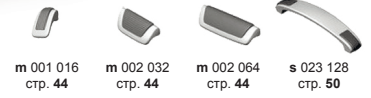

m 002 064 99x28x21

lux. dipi. лкп. вк.



m 002 064 B 99x28x21

lux. dipi. лкп. вк.



m 004 000 20x20x30

lux. dipi. лкп. вк.



m 005 000 37x16x21

lux. лкп. вк.



m 006 000 34x23x21

lux. dipi. лкп. вк.



m 007 032 43x20x27

lux. dipi. лкп. вк.



m 008 064 84x25x21

lux. dipi. лкп.



m 008 064 B 84x25x21

lux. dipi. лкп.

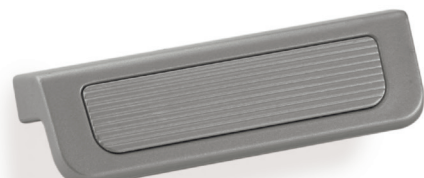

m 008 128 144x25x21

lux. dipi. лкп.



m 008 128 B 144x25x21

lux. dipi. лкп.



m 009 000 30x30x24

lux. dipi. лкп. вк.



m 009 000 B 30x30x24

lux. dipi. лкп. вк.



m 010 000 30x16x24

lux. dipi. лкп. вк.



m 010 000
стр. 45

s 025 128
стр. 50

s 025 160
стр. 50

m 011 000 39x33x26

lux. dipi. лкп. вк.



m 012 032 48x19x19

lux. dipi. лкп. вк.



m 012 032 B 48x19x19

lux. dipi. лкп. вк.

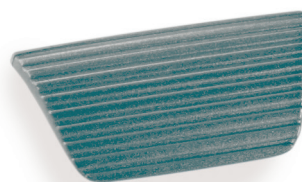

m 012 064 80x19x19

lux. dipi. лкп. вк.



m 012 064 B 80x19x19

lux. dipi. лкп. вк.

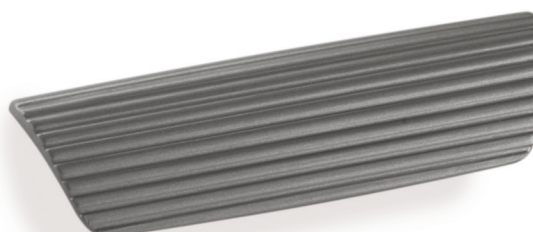

m 013 000 30x11x21

lux. dipi. цпл. лкп.

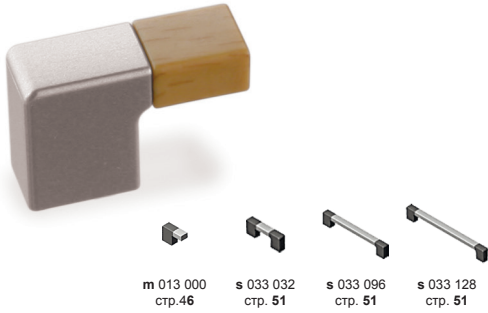

m 013 000 стр.46 s 033 032 стр. 51 s 033 096 стр. 51 s 033 128 стр. 51

m 015 016 36x16x21

lux. dipi. лкп.

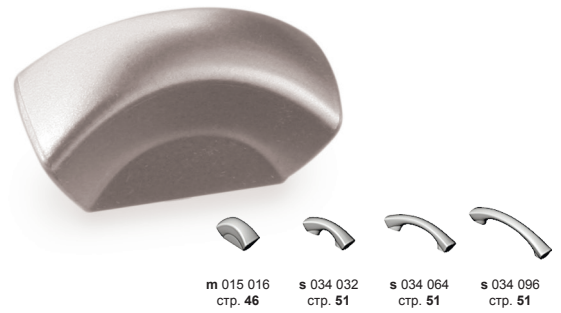

m 015 016 стр. 46 s 034 032 стр. 51 s 034 064 стр. 51 s 034 096 стр. 51

m 030 032 69x29x37

dipi. лкп.



m 032 000 29x29x28

lux. dipi. лкп.



m 035 032 55x55x21

lux. dipi. лкп. гт.

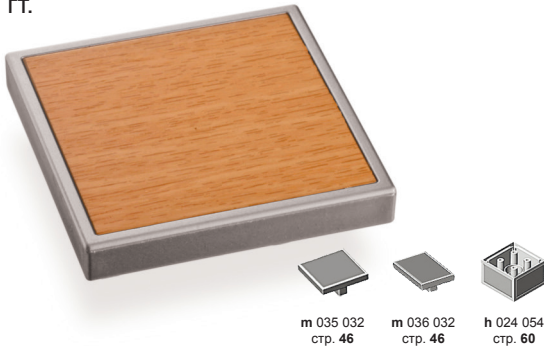

m 035 032 стр. 46 m 036 032 стр. 46 h 024 054 стр. 60

m 036 032 71x41x20

lux. dipi. лкп. гт.

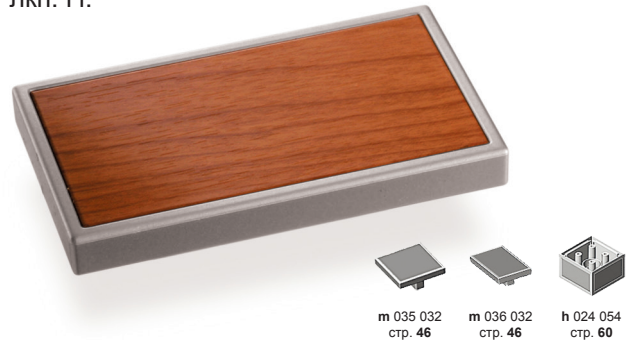

m 035 032 стр. 46 m 036 032 стр. 46 h 024 054 стр. 60

m 040 256 258x17x29

lux. dipi. лкп.



m 043 032 51x15x23

lux. dipi. цпл. лкп.

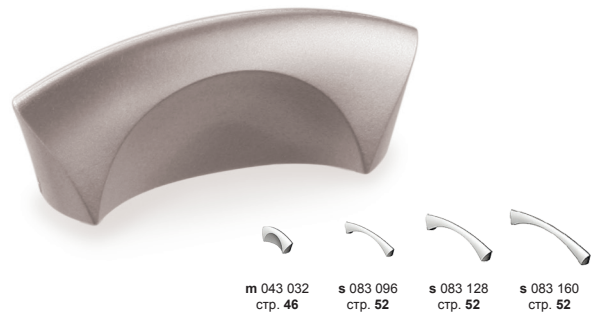

m 043 032 стр. 46 s 083 096 стр. 52 s 083 128 стр. 52 s 083 160 стр. 52

m 044 032 67x21x23

lux. лкп. гт.



m 048 032 73x73x26

lux. лкп. вк.



m 049 032 79x79x24

lux. лкп. вк.



m 050 032 77x38x22

lux. лкп. вк.



m 056 032 72x72x27

lux. лкп. вк.

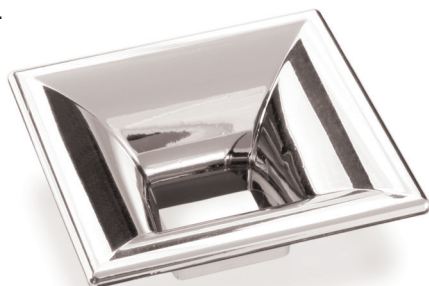

m 093 032 44x43x24

lux. лкп. вк.

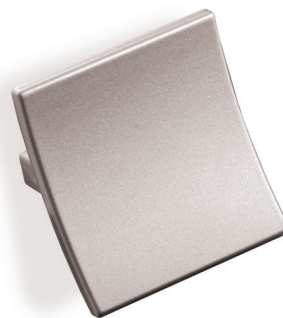

m 108 128 156x30x20

lux. лкп. кр.



m 109 064 98x98x23

lux. лкп.

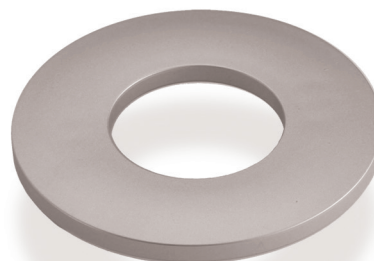

m 114 128 197x40x22

lux. лкп.

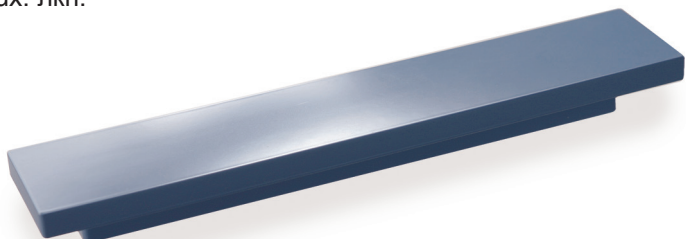

m 115 032 70x70x23

lux. лкп.



m 118 064 81x49x29

lux. лкп.



s 002 064 120x10x24

lux. dipi. цпл. лкп. вк.



s 004 096 136x10x32

lux. dipi. цпл. лкп. вк.



s 005 096 142x10x30

lux. лкп. вк. гт.



s 005 128 174x10x30

lux. лкп. вк. гт.



s 006 064 93x14x30

lux. лкп. вк. гт.



s 006 096 125x14x30

lux. лкп. вк. гт.



s 009 096 150x16x23

lux. лкп. вк. гт.



s 011 096 158x10x28

lux. dipi. цпл. лкп. вк.



s 011 128 200x10x30

lux. dipi. цпл. лкп. вк.



s 012 128 218x13x22

lux. dipi. лкп.



S 012 160 250x13x32

lux. dipi. лкп. вк.

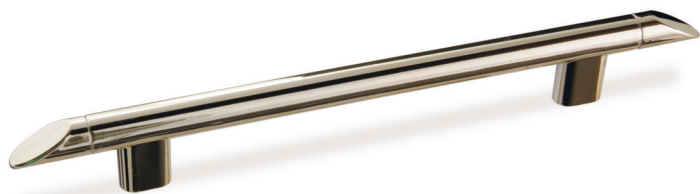

S 013 032 111x13x34

lux. dipi. лкп.



S 014 096 140x18x35

lux. dipi. лкп. вк.



S 015 128 142x15x29

lux. лкп. вк.



S 017 128 145x16x30

lux. цпл. лкп. вк.



S 018 128 146x29x29

lux. цпл. лкп. вк.



S 019 128 129x23x27

lux. dipi. цпл. лкп. вк.



S 019 160 171x23x27

lux. dipi. цпл. лкп. вк.



S 020 096 130x11x26

lux. dipi. цпл. лкп. вк.



S 021 096 114x10x27

lux. лкп. вк. гт.



s 021 128 146x10x27

lux. лкп. вк. гт.



s 022 096 112x22x25

lux. dipi. лкп. вк.



s 022 128 171x26x26

lux. dipi. лкп. вк.



s 023 128 148x28x26

lux. dipi. лкп. вк.

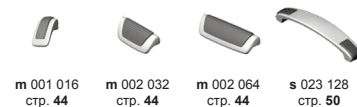

s 023 128 B 148x28x26

lux. dipi. цпл. лкп. вк. гт.

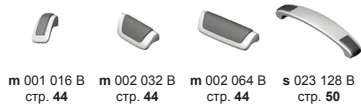

s 025 128 150x18x26

lux. dipi. цпл. лкп. вк.



s 025 160 182x16x29

lux. dipi. цпл. лкп. вк.



s 028 096 120x17x23

lux. лкп.



s 028 128 152x19x25

lux. лкп.



s 029 096 146x23x34

lux. dipi. лкп. вк.

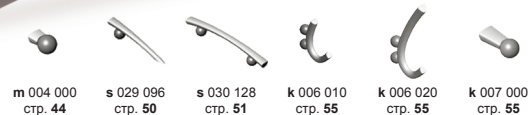

s 030 128 196x20x30

lux. dipi. лкп. вк.



s 031 096 123x18x25

lux. dipi. лкп. вк.



s 031 128 155x21x27

lux. dipi. лкп. вк.

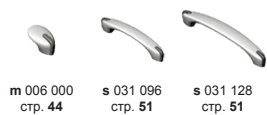

s 032 096 130x14x23

lux. dipi. цпл. лкп. вк.



s 033 032 55x11x21

lux. dipi. цпл. лкп.

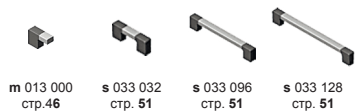
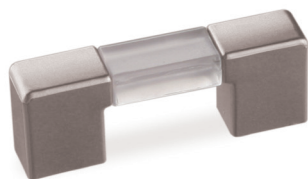

s 033 096 119x11x21

lux. dipi. цпл. лкп.

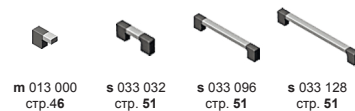

s 033 128 151x11x21

lux. dipi. цпл. лкп.

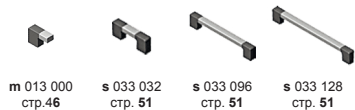

s 034 032 52x16x19

lux. dipi. лкп.



s 034 064 88x16x24

lux. dipi. лкп.



s 034 096 115x17x28

lux. dipi. лкп.



s 058 128 136x18x30

lux. лкп. вк. гт.



s 067 096 132x18x23

lux. лкп. вк. гт.



s 067 128 166x18x24

lux. лкп. вк. гт.



s 083 096 114x16x26

lux. dip1. цпл. лкп.

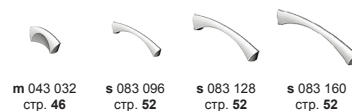

s 083 128 147x16x28

lux. dip1. цпл. лкп.



s 083 160 181x18x30

lux. dip1. цпл. лкп.

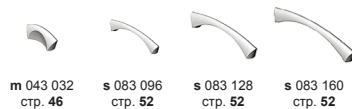

s 090 032 52x9x22

lux. dip1. лкп.



s 090 096 115x9x28

lux. dip1. лкп.



s 090 128 147x10x28

lux. dip1. лкп.



s 095 096 123x15x28

lux. dip1. цпл. лкп. вк.



s 096 096 139x17x28

lux. лкп. вк. гт.



s 098 096 120x13x27

lux. цпл. лкп. вк.



s 099 160 180x12x22

lux. dip1. лкп.



s 100 160 180x13x21

lux. dip1. лкп. гт.



s 101 128 152x18x25

lux. лкп. гт.



s 102 128 129x21x33

lux. цпл. лкп. вк. гт.



s 103 160 177x22x28

lux. лкп.



s 145 128 165x32x25

lux. лкп. кр.



 **b 034 000**
стр. 42

 **s 145 128**
стр. 53

s 146 128 146x13x20

lux. лкп. кр.



s 148 096 109x31x20

lux. лкп. кр.



S 148 128 141x31x20

lux. лкп. кр.



S 149 128 170x16x24

lux. лкп. кр.



S 150 128 139x11x25

lux. лкп. кр.



S 153 096 161x17x23

lux. лкп. кр.



S 155 096 106x13x27

lux. цпл. лкп. вк.



S 156 096 250x25x25

lux. лкп. кр.

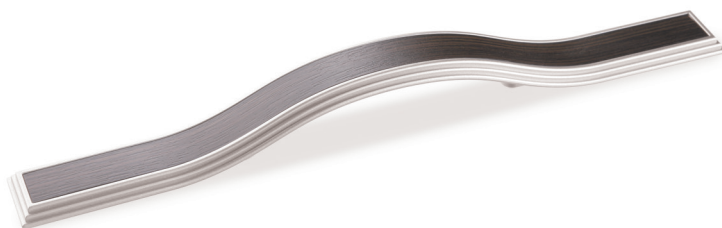

S 165 128 153x24x24

lux. лкп. вк.

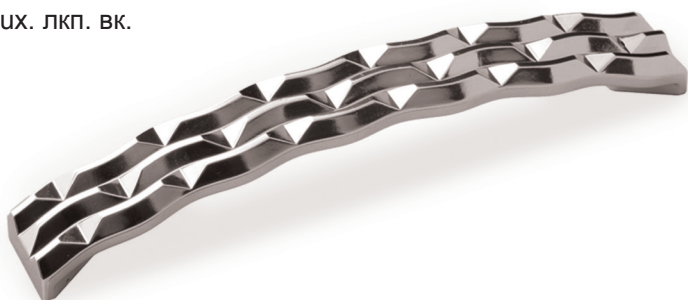

S 167 096 113x10x21

lux. цпл. лкп.

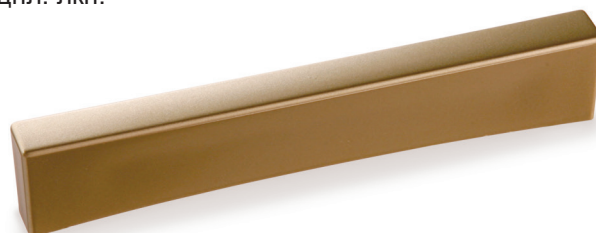

S 170 160 200x13x25

lux. лкп. вк.



S 171 160 221x24x32

lux. лкп. вк.



к 003 010 70x19x60

lux. dipi. цпл. лкп. вк.



к 003 020 150x19x60

lux. dipi. цпл. лкп. вк.



к 004 010 70x12x80

lux. dipi. цпл. лкп.



к 004 020 135x12x87

lux. dipi. цпл. лкп.



к 005 010 90x27x80

lux. dipi. цпл. лкп.



к 005 020 140x27x80

lux. dipi. цпл. лкп.



к 006 010 86x15x75

lux. dipi. лкп. вк.



к 006 020 154x17x76

lux. dipi. лкп. вк.



к 007 000 20x20x45

lux. dipi. лкп. вк.



r 001 000 120x36x13

lux. dipi. цпл. лкп.

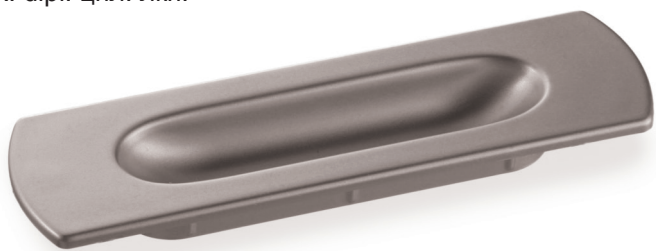

r 002 000 44x44x15

lux. dipi. лкп. вк.



r 003 000 42x42x15

lux. dipi. цпл. лкп. вк.



r 004 000 83x35x15

lux. dipi. цпл. лкп. вк.



t 001 000-16 74x20x32

lux. лкп.

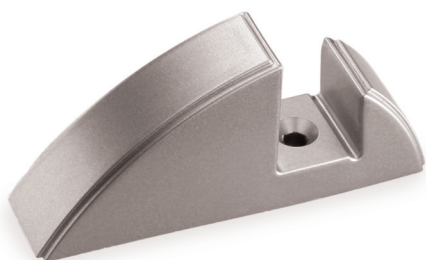

t 002 000-16 72x35x31

lux. лкп.



t 004 000-16 72x29x32

lux. лкп.

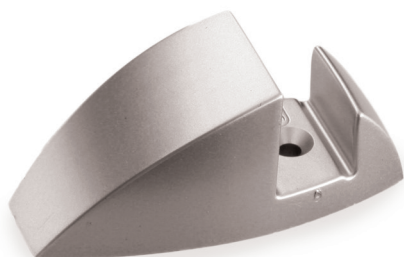

t 005 000-22-25 110x35x65

lux. лкп.

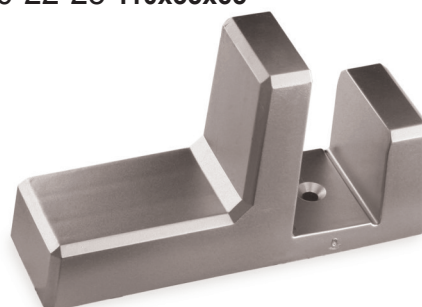

at 006 032 45x43x28

lux. лкп.

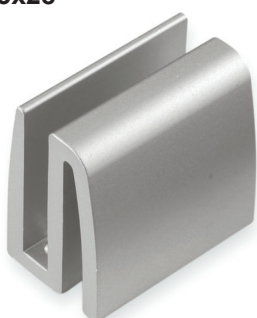

at 007 032 42x25x25

lux. лкп.

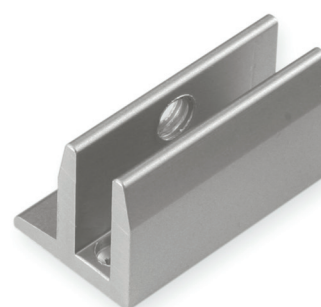

d 001 000 117x30x27

lux. лкп.



d 009 000 11x11x4

прозрачная



d 043 100...280

44x44x100...280

lux. лкп.



X опоры нерегулируемые пластик

применяемые покрытия: LUX, ЦПЛ, ЛКП

x 001 006 51x16x6

цпл.



x 002 030 60x60x30

lux. цпл. лкп.

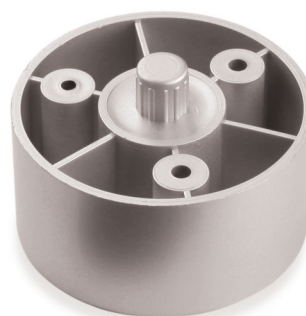

x 006 100 100x60x100

lux. лкп.



x 007 022 65x21x22

lux. лкп.

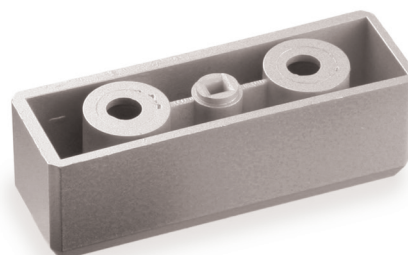

x 008 022 75x22x22

lux. лкп.

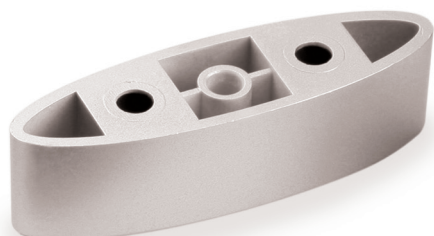

x 015 036 120x55x36

lux. цпл. лкп.

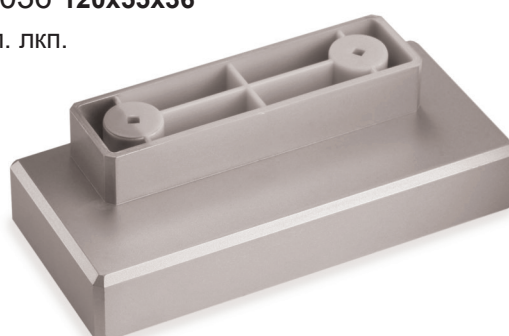

x 016 030 62x62x30

lux. цпл. лкп.

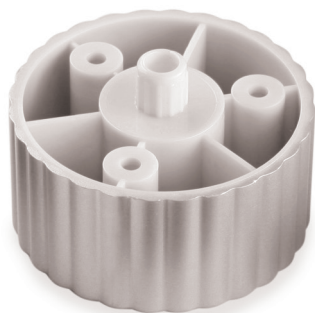

x 017 100 58x58x100

lux. дірі. лкп.



x 018 055 60x46x55

lux. дірі. лкп.



x 018 110 114x88x110

lux. дірі. лкп.



x 019 110 114x114x110

lux. лкп.



x 020 100 125x125x100

lux. лкп.



x 029 030 96x96x30

lux. лкп.



x 031 030 100x100x30

lux. лкп.



fm 083 032
стр. 7

fs 126 160
стр. 11

x 031 030
стр. 58

x 032 160 124x124x160

lux. лкп.



x 033 090 90x90x90

lux. лкп.



h 003 115 108x78x125

lux. лкп.



высота регулировки 10 мм

h 004 075...170 89x89x075...170

lux. лкп. высота регулировки 10 мм



75 мм 100 мм 120 мм 150 мм 170 мм

h 005 090...185 89x89x90...185

lux. лкп. высота регулировки 10 мм



90 мм 115 мм 135 мм 165 мм 186 мм

h 006 115 45x45x125

lux. dipi. лкп.



высота регулировки 10 мм

h 012 030 60x60x35

lux. лкп.



высота регулировки 10 мм

h 013 040 50x50x00

lux. dipi. лкп.



высота регулировки 10 мм

h 014 030 49x49x35

lux. лкп.



высота регулировки 10 мм

h 015 060...140 57x57x60...140

lux. лкп.

высота регулировки 20 мм

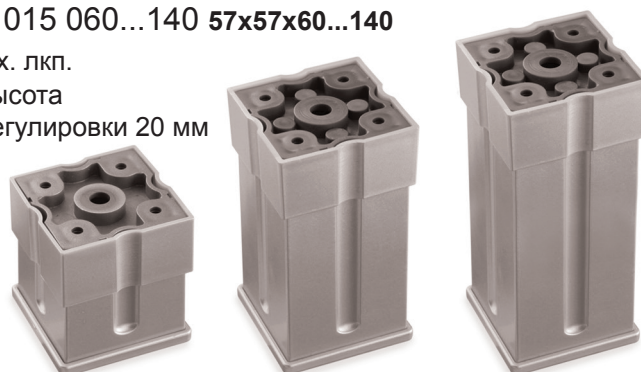

60 мм 100 мм 140 мм

h 016 030 59x59x18

lux. лкп.



высота регулировки 10 мм

h 017 060...140 60x60x60...140

lux. лкп.

высота регулировки 20 мм



60 мм 100 мм 140 мм

h 018 030 73x73x30

lux. лкп.



высота регулировки 10 мм

h 019 020 90x55x20

lux. лкп.

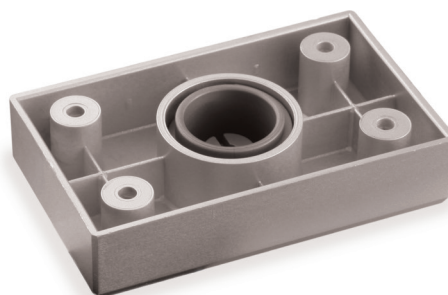

высота регулировки 5 мм

h 020 030 60x60x35

lux. лкп.



высота регулировки 10 мм

h 021 023 70x70x28

lux. лкп.



высота регулировки 10 мм

h 023 045 59x59x45

lux. лкп.

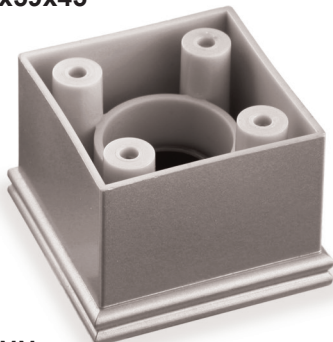

высота регулировки 5 мм

h 024 054 79x79x54

lux. dipi. лкп. гт.

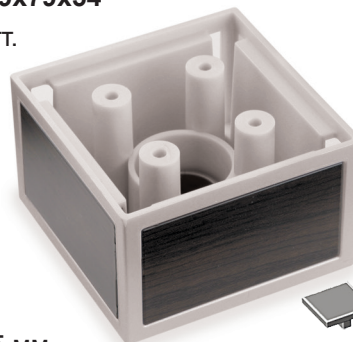

высота регулировки 5 мм

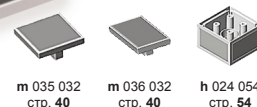

h 025 060...100 40x40x60...100

lux. лкп. вк.

высота регулировки 5 мм

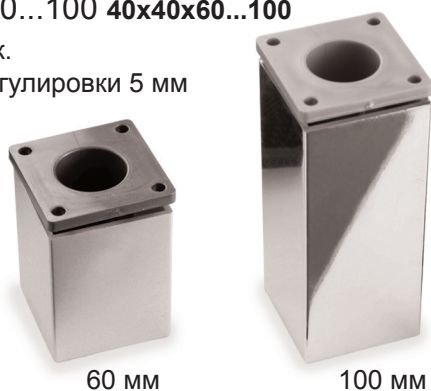

60 мм

100 мм

h 026 045 65x65x45

lux. dipi. лкп.



высота регулировки 5 мм

h 027 050 73x48x50

lux. лкп.

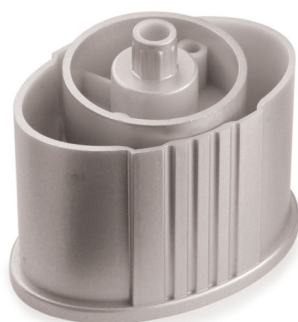

высота регулировки 5 мм

h 028 018 59x59x18

lux. лкп.



высота регулировки 5 мм

h 030 060 57x57x80

лх. лкп.



высота
регулировки 20 мм

h 032 060...200

60x60x60-200

лх. лкп.



h 033 060...200

86x86x60...200

лх. лкп.



h 034 020 55x55x20

лх. лкп.

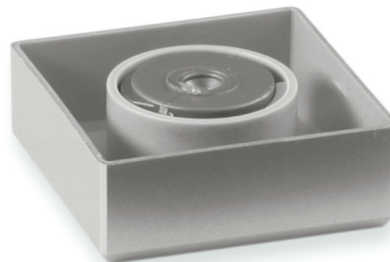

высота
регулировки 5 мм

h 035 060...200

86x86x60...200

лх. лкп.



Допустимая нагрузка на одну опору 100 кг.

Is (034) 01 01 096...416 116x22x33

lux. гп*. лкп. фп



Is (034) 01 02 096...416 180x19x33

lux. гп*. лкп. фп



Is (036) 01 01 096...416 176x18x32

lux. гп*. лкп. фп



Is (036) 01 02 096...416 176x15x32

lux. гп*. лкп. фп



Is (037) 01 01 096...416 180x18x32

lux. гп*. лкп. фп



Is (039) 01 01 096...416 174x18x32

lux. гп*. лкп. фп



Is (039) 02 00 160 210x8x32

lux. гп*. лкп. фп



Is (039) 02 00 224 278x8x30

lux. гп*. лкп. фп



Is (039) 02 00 288 340x8x30

lux. гп*. лкп. фп

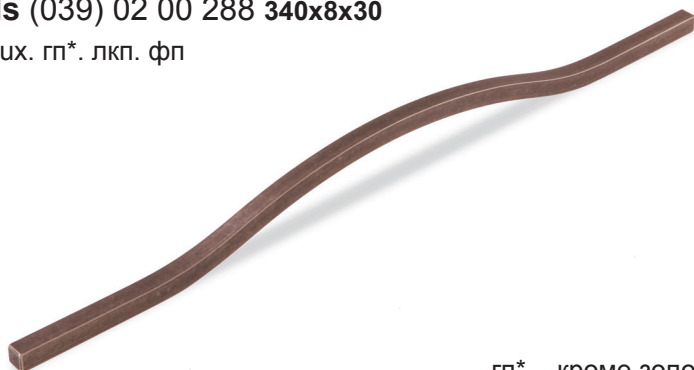

Is (039) 04 00 160 176x8x33

lux. гп*. лкп. фп



Is (039) 04 00 224 240x8x33

lux. гп*. лкп. фп



Is (039) 05 00 160 176x8x33

lux. гп*. лкп. фп



Is (039) 05 00 224 240x8x33

lux. гп*. лкп. фп



Is (039) 06 00 160 176x8x33

lux. гп*. лкп. фп



Is (039) 06 00 224 240x8x33

lux. гп*. лкп. фп



Is (039) 07 00 160 176x8x33

lux. гп*. лкп. фп



Is (039) 07 00 224 240x8x33

lux. гп*. лкп. фп



Is (041) 01 00 128...480 135x24x30

lux. лкп. фп



Is (041) 02 01 192...928 219x24x30

lux. лкп. фп



гп* - кроме золота и хром глянцевый

Is (041) 03 00 128...480 135x24x30

lux. лкп. фп



Is (041) 04 01 192...928 217x24x30

lux. лкп. фп



Is (042) 01 00 128...480 135x24x30

lux. лкп. фп



Is (042) 02 00 192...928 217x24x30

lux. лкп. фп



Is (043) 01 00 128...480 135x16x27

lux. лкп. фп



Is (043) 02 00 160...608 232x16x30

lux. лкп. фп



pa (039) 01 032 008...025 50x10x28

lux. лкп. фп



pa (039) 01 064 008...025 91x10x31

lux. лкп. фп



pa (039) 01 128 008...025 166x10x31

lux. лкп. фп



pa (039) 01 128 008...025 166x20x31

lux. лкп. фп



pm (12) 00 00 096...1024 46...1038x8x24

lux. лкп.

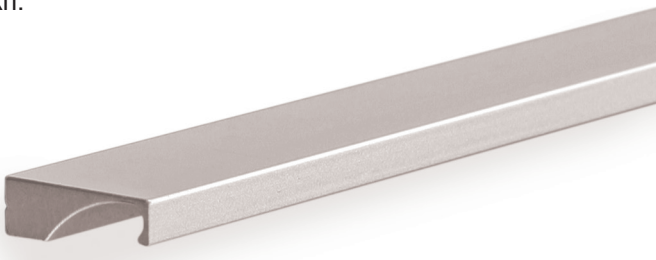

pm (13) 00 00 096...1024 46...1038x16x17

lux. лкп.

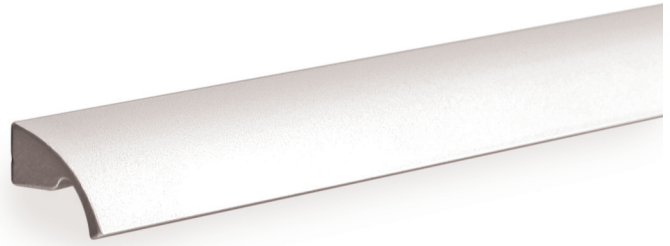

pm (21) 00 00 096...1024 46...1038x19x17

lux. лкп.

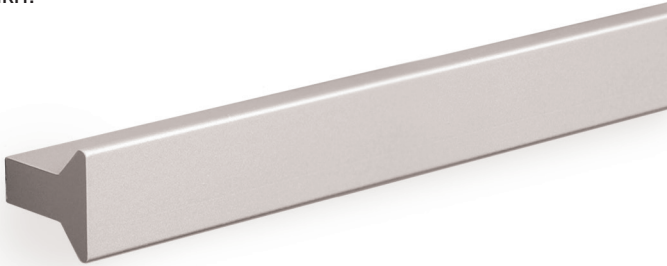

pm (22) 00 00 096...1024 46...1038x17x18

lux. лкп.



pm (23) 00 00 096...1024 46...1038x12x16

lux. лкп.

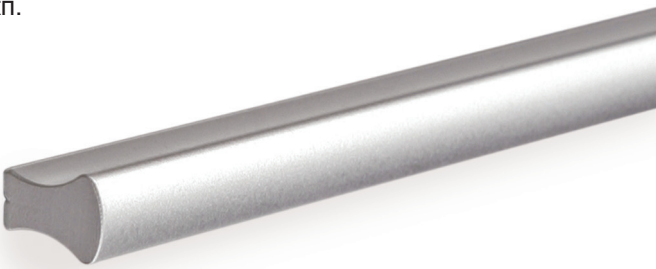

pn (11) 01 00 128...896
128...896x10x20

lux. лкп.

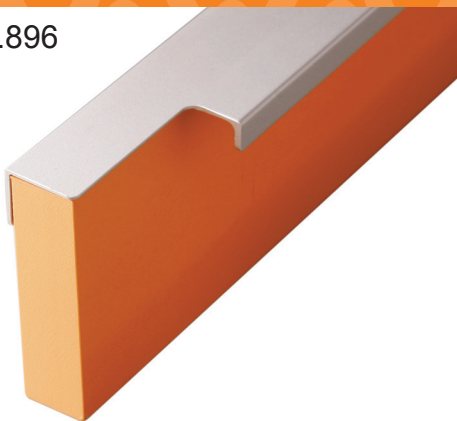

pn (11) 03 00 128...896
128...896x10x20

lux. лкп.

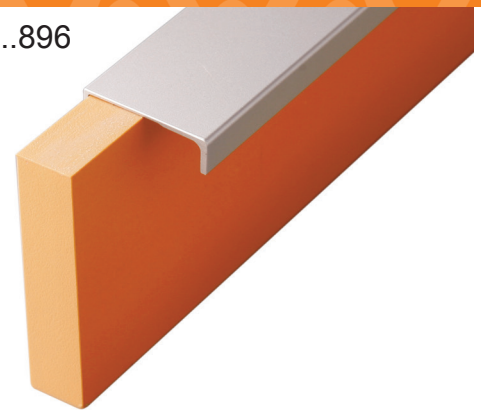

pn (14) 01 00 128...896
128...896x3x10

lux. лкп.

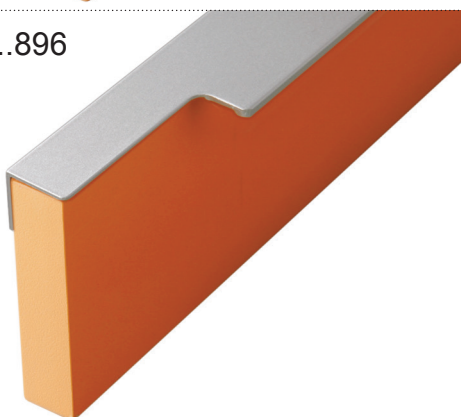

pn (14) 02 00 128...896
128...896x3x10

lux. лкп.

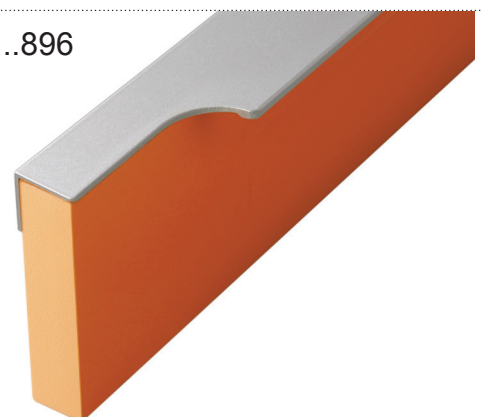

pn (14) 03 00 128...896
128...896x3x10

lux. лкп.



pn (15) 01 00 128...896
128...896x8x10

lux. лкп.

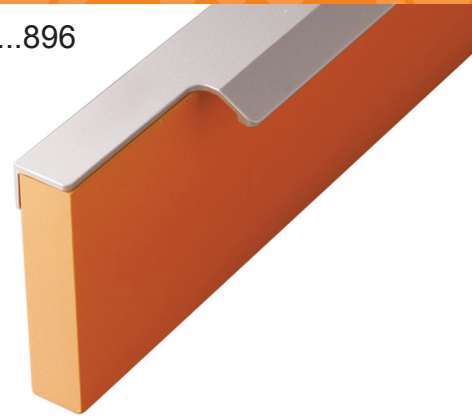

pn (15) 02 00 128...896
128...896x8x10

lux. лкп.

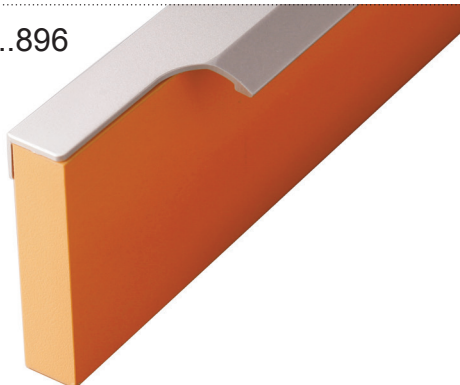

pn (15) 03 00 128...896
128...896x8x10

lux. лкп.

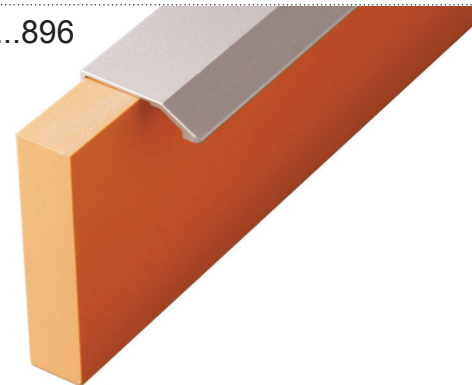

pn (16) 02 00 128...896
128...896x15x27

lux. лкп.

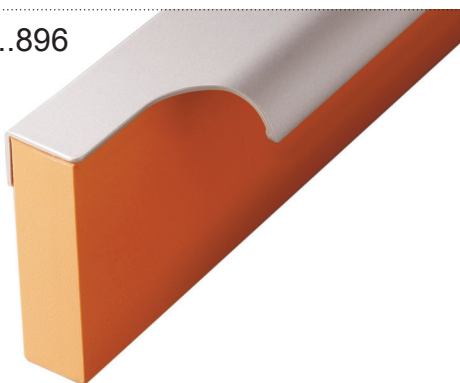

pn (16) 03 00 128...896
128...896x15x27

lux. лкп.

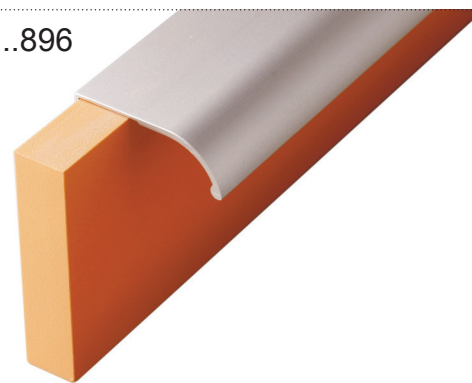

pz (18) 02 00 128...896
128...896x15x27

lux. лкп.



pz (18) 03 00 128...896
128...896x15x27

lux. лкп.



pz (19) 01 00 128...896
128...896x8x10

lux. лкп.

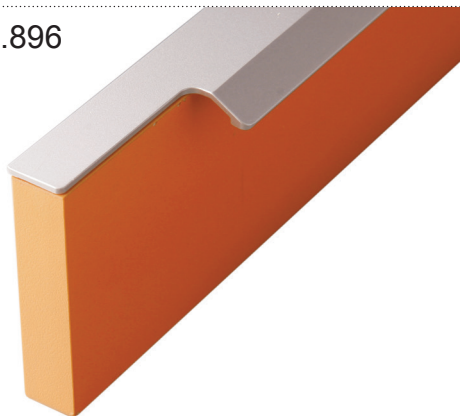

pz (19) 03 00 128...896
128...896x8x10

lux. лкп.

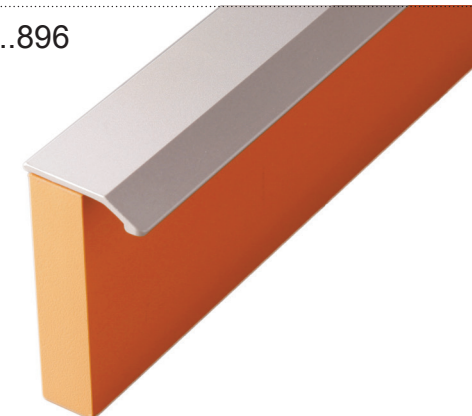

pz (20) 01 00 128...896
128...896x3x15

lux. лкп.

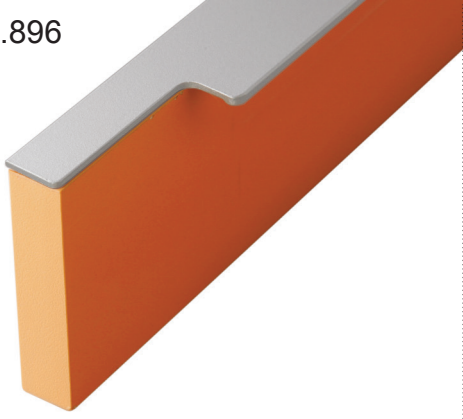

pz (20) 02 00 128...896
128...896x3x15

lux. лкп.

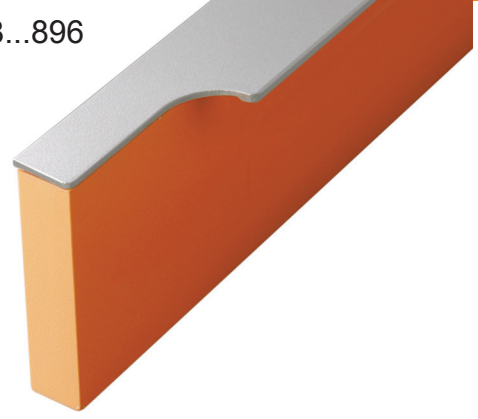

pz (20) 03 00 128...896
128...896x3x15

lux. лкп.



Схема установки забивных профилей



Металл

fb

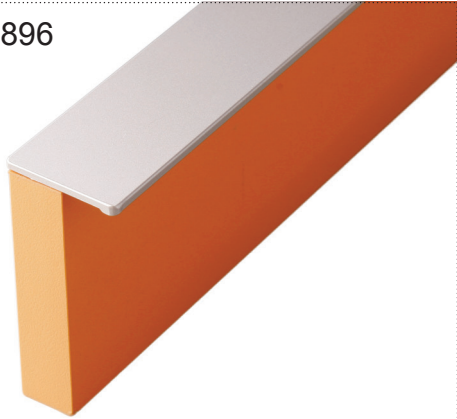
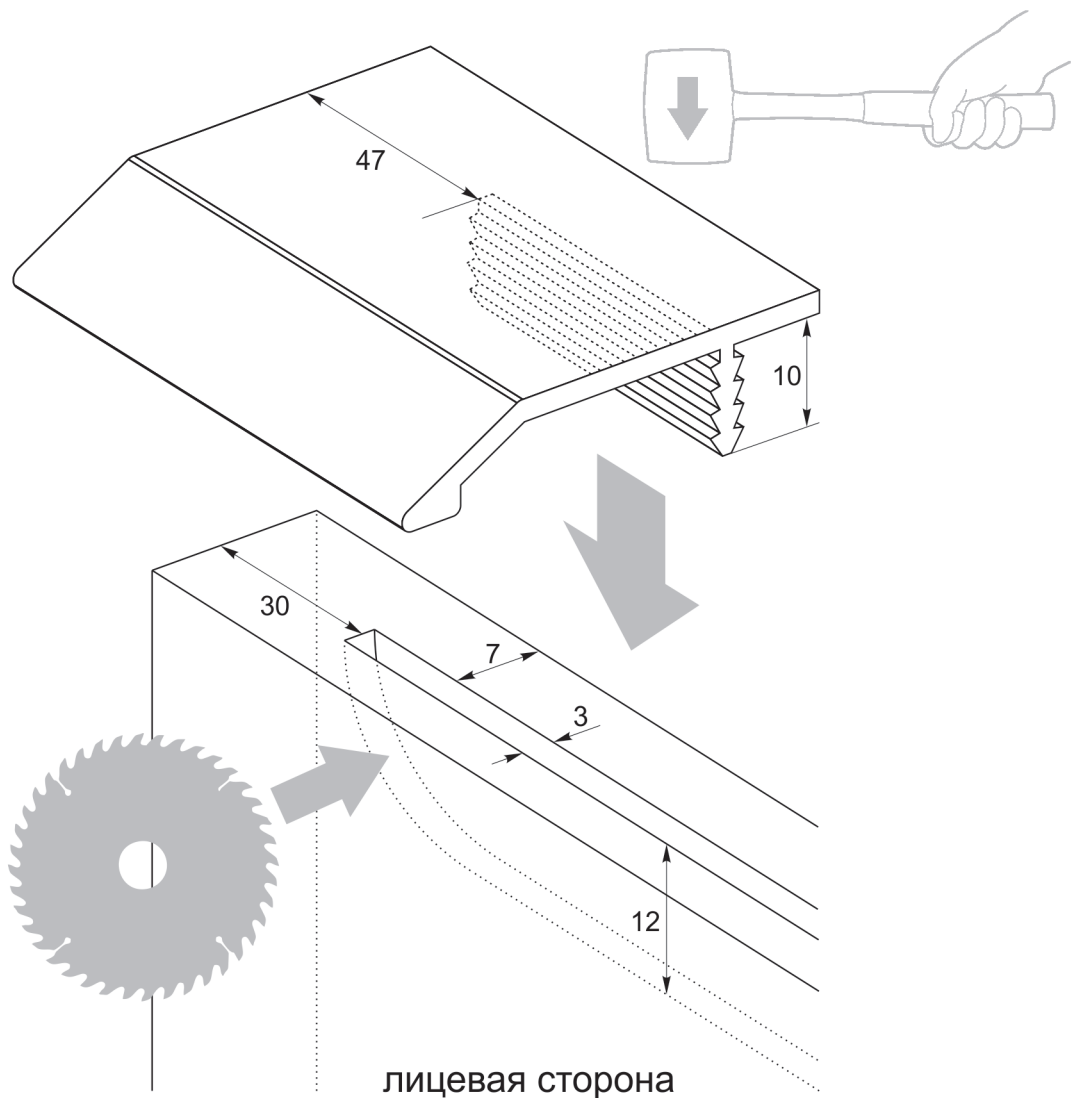
fb 012 000 стр. 17
fb 013 000 стр. 17
fb 014 000 стр. 17
fb 015 000 стр. 17
fb 016 000 стр. 17
fb 018 000 стр. 4
fb 018 000 к стр. 4
fb 019 000 стр. 4
fb 020 000 стр. 4
fb 021 000 стр. 4
fb 022 000 стр. 4
fb 023 000 стр. 17
fb 024 000 стр. 17
fb 025 000 стр. 4
fb 026 000 стр. 4
fb 027 000 стр. 4
fb 028 000 стр. 4
fb 029 000 стр. 5
fb 030 000 стр. 5
fb 030 000 v стр. 5
fb 031 000 стр. 5
fb 033 000 стр. 5
fb 035 000 стр. 17
fb 036 000 стр. 17
fb 037 000 стр. 17
fb 040 000 стр. 18
fb 041 000 стр. 18
fb 042 000 стр. 18
fb 043 000 стр. 18
fb 055 000 стр. 18
fb 056 000 стр. 18
fb 057 000 стр. 18
fb 058 000 стр. 18
fb 059 000 стр. 18
fb 060 000 стр. 18

fm

fm 016 000 стр. 19
fm 017 000 стр. 19
fm 018 000 стр. 19
fm 019 000 стр. 19
fm 020 000 стр. 19
fm 021 000 стр. 19
fm 021 032 стр. 19
fm 022 032 стр. 19
fm 023 000 стр. 19
fm 025 000 стр. 19
fm 026 000 стр. 20
fm 026 000 стр. 20
fm 027 032 стр. 20
fm 028 000 стр. 20
fm 028 032 стр. 20
fm 029 160 стр. 20
fm 031 016 стр. 20
fm 033 016 стр. 20
fm 037 016 стр. 20
fm 038 000 стр. 20
fm 039 128 стр. 20
fm 041 032 стр. 21
fm 051 064 стр. 21
fm 051 128 стр. 21
fm 053 032 стр. 21
fm 054 032 стр. 21
fm 055 032 стр. 21
fm 057 032 стр. 21
fm 058 032 стр. 21
fm 059 032 стр. 21
fm 060 032 стр. 21
fm 061 032 стр. 22
fm 062 032 стр. 5
fm 063 064 стр. 5
fm 064 000 стр. 6
fm 064 032 стр. 6
fm 065 000 стр. 6
fm 066 000 стр. 6
fm 066 032 стр. 6
fm 067 000 стр. 6
fm 067 032 стр. 6
fm 070 000 стр. 6
fm 071 032 стр. 6
fm 072 000 стр. 6
fm 073 032 стр. 7
fm 074 000 стр. 7
fm 077 000 стр. 7
fm 078 032 стр. 7
fm 080 032 стр. 7
fm 080 064 стр. 7
fm 081 000 стр. 7

fm 081 032 стр. 7
fm 083 032 стр. 7
fm 086 032 стр. 7
fm 087 032 стр. 8
fm 088 064 стр. 8
fm 090 064 стр. 22
fm 091 000 стр. 22
fm 092 032 стр. 8
fm 094 032 стр. 8
fm 094 096 стр. 8
fm 098 000 стр. 22
fm 102 000 стр. 8
fm 104 000 стр. 22
fm 104 032 стр. 22
fm 105 000 стр. 8
fm 116 032 стр. 22
fm 117 064 стр. 22
fm 122 000 стр. 22
fm 123 000 стр. 22
fm 124 000 стр. 23
fm 125 000 стр. 23

fn

fn 001 000 стр. 23
fn 002 000 стр. 23
fn 003 000 стр. 23
fn 004 000 стр. 23
fn 005 000 стр. 23
fn 005 032 стр. 23
fn 006 000 стр. 23
fn 007 000 стр. 23

fs

fs 024 032 стр. 24
fs 024 032 стр. 24
fs 028 128 стр. 24
fs 035 032 стр. 24
fs 035 096 стр. 24
fs 035 128 стр. 24
fs 037 064 стр. 24
fs 037 096 стр. 24
fs 037 128 стр. 24
fs 038 064 стр. 24
fs 038 096 стр. 25
fs 039 096 стр. 25
fs 039 128 стр. 25
fs 039 160 стр. 25
fs 040 096 стр. 25
fs 040 128 стр. 25
fs 040 160 стр. 25
fs 041 128 стр. 25
fs 041 160 стр. 25
fs 042 096 стр. 25
fs 042 128 стр. 26
fs 043 128 стр. 26
fs 043 160 стр. 26
fs 043 192 стр. 26
fs 044 096 стр. 26
fs 044 128 стр. 26
fs 044 160 стр. 26
fs 045 032 стр. 26
fs 045 096 стр. 26
fs 045 128 стр. 26
fs 046 096 стр. 27
fs 046 128 стр. 27
fs 047 160 стр. 27
fs 047 192 стр. 27
fs 048 160 стр. 27
fs 048 192 стр. 27
fs 049 128 стр. 27
fs 049 160 стр. 27
fs 050 128 стр. 27
fs 051 096 стр. 27
fs 051 128 стр. 28
fs 052 128 стр. 28
fs 053 128 стр. 28
fs 054 128 стр. 28
fs 055 128 стр. 28
fs 055 160 стр. 28
fs 056 128 стр. 28
fs 056 160 стр. 28
fs 059 096 стр. 28
fs 059 128 стр. 28
fs 060 096 стр. 29
fs 060 128 стр. 29
fs 061 128 стр. 29
fs 062 128 стр. 29
fs 062 160 стр. 29
fs 063 096 стр. 29
fs 064 128 стр. 29
fs 064 160 стр. 29
fs 065 096 стр. 29
fs 065 128 стр. 29

fs 065 160 стр. 30
fs 066 096 стр. 30
fs 066 128 стр. 30
fs 066 160 стр. 30
fs 068 096 стр. 30
fs 068 128 стр. 30
fs 069 224 стр. 30
fs 070 224 стр. 30
fs 071 096 стр. 30
fs 071 128 стр. 30
fs 072 128 стр. 31
fs 073 128 стр. 31
fs 073 160 стр. 31
fs 074 128 стр. 31
fs 074 160 стр. 31
fs 075 128 стр. 31
fs 076 160 стр. 31
fs 077 160 стр. 31
fs 078 096 стр. 31
fs 079 032 стр. 31
fs 079 128 стр. 32
fs 079 256 стр. 32
fs 080 128 стр. 32
fs 081 128 стр. 32
fs 082 128 стр. 32
fs 084 160 стр. 32
fs 086 128 стр. 32
fs 087 128 стр. 32
fs 088 128 стр. 32
fs 089 128 стр. 33
fs 092 032 стр. 33
fs 092 096 стр. 33
fs 094 128 стр. 33
fs 106 128 стр. 9
fs 106 160 стр. 9
fs 106 192 стр. 9
fs 107 160 стр. 9
fs 107 192 стр. 9
fs 108 192 стр. 33
fs 109 160 стр. 9
fs 110 128 стр. 9
fs 111 128 стр. 9
fs 112 128 стр. 9
fs 113 096 стр. 9
fs 114 160 стр. 10
fs 115 096 стр. 10
fs 116 128 стр. 10
fs 117 096 стр. 10
fs 118 160 стр. 10
fs 119 096 стр. 10
fs 120 128 стр. 10
fs 121 128 стр. 10
fs 122 128 стр. 10
fs 123 128 стр. 10
fs 124 096 стр. 11
fs 125 064 стр. 11
fs 125 128 стр. 11
fs 125 160 стр. 11
fs 125 064 к стр. 11
fs 125 128 к стр. 11
fs 125 160 к стр. 11
fs 126 160 стр. 11
fs 127 064 стр. 11
fs 127 128 стр. 11
fs 127 160 стр. 12
fs 128 096 стр. 12
fs 128 128 стр. 12
fs 129 128 стр. 12
fs 131 128 стр. 31
fs 132 064 стр. 12
fs 132 128 стр. 12
fs 133 064 стр. 12
fs 133 096 стр. 12
fs 134 064 стр. 12
fs 134 096 стр. 12
fs 135 064 стр. 13
fs 135 096 стр. 13
fs 136 192 стр. 13
fs 136 224 стр. 13
fs 137 128 стр. 31
fs 139 128 стр. 13
fs 140 064 стр. 13
fs 140 096 стр. 13
fs 140 128 стр. 13
fs 137 160 стр. 33
fs 138 128 стр. 13
fs 141 096 стр. 13
fs 141 096 В стр. 14
fs 142 096 стр. 14

fs 143 128 стр. 14
fs 143 128 v стр. 14
fs 144 096 стр. 33
fs 151 096 стр. 33
fs 152 096 стр. 34
fs 154 096 стр. 34
fs 157 096 стр. 34
fs 158 128 стр. 14
fs 159 096 стр. 34
fs 159 128 стр. 34
fs 160 096 стр. 14
fs 161 160 стр. 14
fs 162 128 стр. 34
fs 163 160 стр. 14
fs 173 160 стр. 34
fs 174 192 стр. 34
fs 176 096 стр. 34
fs 177 096 стр. 34
fs 178 096 стр. 35
fs 180 064 стр. 35
fs 180 096 стр. 35
fs 181 096 стр. 35
fs 182 192 стр. 35
fs 184 128 стр. 35
fs 184 160 стр. 35
fs 184 192 стр. 35
fs 186 096 стр. 35
fs 188 096 стр. 35
fs 188 128 стр. 36
fs 189 128 стр. 36
fs 190 096 стр. 14
fs 190 128 стр. 14

fk

fk 008 010 стр. 37
fk 008 020 стр. 37
fk 009 010 стр. 37
fk 009 020 стр. 37
fk 010 010 стр. 15
fk 010 020 стр. 15
fk 011 010 стр. 15
fk 011 020 стр. 15
fk 014 010 стр. 15
fk 014 020 стр. 15
fk 015 010 стр. 37
fk 015 020 стр. 37

fd

fd 014 000 стр. 37
fd 015 000 стр. 37
fd 028 000 стр. 15
fd 030 000 стр. 15
fd 031 000 стр. 15
fd 031 000 к стр. 15
fd 036 000 стр. 37
fd 037 000 стр. 37
fd 040 410 стр. 37
fd 040 820 стр. 37
fd 041 000 стр. 37

fr

fr 006 032 стр. 36
fr 006 128 стр. 36
fr 007 032 стр. 36
fr 007 128 стр. 36
fr 009 096 стр. 36
fr 011 128 стр. 36
fr 012 160 стр. 36

rl

rl (01)01 02 стр. 38
rl (01)01 03 стр. 38
rl (01)01 04 стр. 38
rl (01)01 05 стр. 38
rl (01)01 06 стр. 38
rl (01)02 02 стр. 38
rl (01)02 03 стр. 38
rl (01)02 04 стр. 38
rl (01)02 05 стр. 38
rl (01)03 02 стр. 38
rl (01)03 03 стр. 39
rl (01)03 04 стр. 39
rlb(01)03 04 стр. 39
rl (01)03 05 стр. 39
rl (01)04 00 стр. 39
rl (01)05 00 стр. 39
rl (02)06 00 стр. 39
rl (02)09 00 стр. 39
rl (03)08 00 стр. 39
rl (04)14 00 стр. 39
rl (05)10 00 стр. 40
rl (05)12 00 стр. 40
rl (05)13 00 стр. 40
rl (05)18 00 стр. 40
rl (06)10 00 стр. 40

rl (02)12 00 стр. 40
rl (06)13 00 стр. 40
rl (06)18 00 стр. 40
rl (07)18 00 стр. 40
rl (07)20 00 стр. 40
rl (17)21 00 стр. 41
rl (17)22 00 стр. 41
rl (28)24 00 стр. 41
rl (29)25 00 стр. 41
rl (34)33 00 стр. 41
rl (36)35 00 стр. 41
rl (37)36 00 стр. 41
rl (39)38 00 стр. 41

Пластик

b

b 001 000 стр. 42
b 003 000 стр. 42
b 004 000 стр. 42
b 005 000 стр. 42
b 006 000 стр. 42
b 007 000 стр. 42
b 008 000 стр. 42
b 010 000 стр. 42
b 011 000 стр. 42
b 034 000 стр. 42
b 048 000 стр. 43
b 050 000 стр. 43
b 051 000 стр. 43
b 052 000 стр. 43
b 053 000 стр. 43

m

m 001 016 стр. 43
m 002 032 стр. 44
m 006 064 стр. 44
m 001 016 В стр. 44
m 001 032 В стр. 44
m 001 064 В стр. 44
m 004 000 стр. 44
m 005 000 стр. 44
m 006 000 стр. 44
m 007 032 стр. 44
m 008 064 стр. 45
m 008 128 стр. 45
m 008 064 В стр. 45
m 008 128 В стр. 45
m 009 000 стр. 45
m 009 000 В стр. 45
m 010 000 стр. 45
m 011 000 стр. 45
m 012 032 стр. 45
m 012 032 В стр. 45
m 012 064 стр. 46
m 012 064 В стр. 46
m 015 016 стр. 46
m 030 032 стр. 46
m 032 000 стр. 46
m 035 032 стр. 46
m 036 032 стр. 46
m 040 256 стр. 46
m 043 032 стр. 46
m 044 032 стр. 47
m 048 032 стр. 47
m 049 032 стр. 47
m 050 032 стр. 47
m 056 032 стр. 47
m 093 032 стр. 47
m 108 128 стр. 47
m 109 064 стр. 47
m 114 128 стр. 47
m 115 032 стр. 47
m 118 064 стр. 47

s 002 064 стр. 48
s 004 096 стр. 48
s 005 096 стр. 48
s 005 128 стр. 48
s 006 064 стр. 48
s 006 096 стр. 48
s 009 096 стр. 48
s 011 096 стр. 48
s 011 128 стр. 48
s 012 128 стр. 48
s 012 160 стр. 49
s 013 032 стр. 49
s 014 096 стр. 49
s 015 128 стр. 49
s 017 128 стр. 49
s 018 128 стр. 49
s 019 128 стр. 49
s 019 160 стр. 49

S

s 002 064 стр. 48
s 004 096 стр. 48
s 005 096 стр. 48
s 005 128 стр. 48
s 006 064 стр. 48
s 006 096 стр. 48
s 009 096 стр. 48
s 011 096 стр. 48
s 011 128 стр. 48
s 012 128 стр. 48
s 012 160 стр. 49
s 013 032 стр. 49
s 014 096 стр. 49
s 015 128 стр. 49
s 017 128 стр. 49
s 018 128 стр. 49
s 019 128 стр. 49
s 019 160 стр. 49

X

x 001 006 стр. 57
x 002 030 стр. 57
x 006 100 стр. 57
x 007 022 стр. 57
x 008 022 стр. 57
x 015 036 стр. 57
x 016 030 стр. 58
x 017 100 стр. 58
x 018 055 стр. 58
x 018 110 стр. 58

s 020 096 стр. 49
s 021 096 стр. 49
s 021 128 стр. 50
s 022 096 стр. 50
s 022 128 стр. 50
s 023 128 стр. 50
s 023 128B стр. 50
s 025 128 стр. 50
s 025 160 стр. 50
s 028 096 стр. 50
s 028 128 стр. 50
s 029 096 стр. 50
s 030 128 стр. 51
s 031 096 стр. 51
s 031 128 стр. 51
s 032 096 стр. 51
s 033 032 стр. 51
s 033 096 стр. 51
s 033 128 стр. 51
s 034 032 стр. 51
s 034 064 стр. 51
s 034 096 стр. 51
s 038 128 стр. 52
s 067 096 стр. 52
s 067 128 стр. 52
s 083 096 стр. 52
s 083 128 стр. 52
s 083 160 стр. 52
s 090 032 стр. 52
s 090 096 стр. 52
s 090 128 стр. 52
s 095 096 стр. 52
s 096 096 стр. 53
s 098 096 стр. 53
s 099 160 стр. 53
s 100 160 стр. 53
s 101 128 стр. 53
s 102 128 стр. 53
s 103 160 стр. 53
s 145 128 стр. 53
s 146 128 стр. 53
s 148 096 стр. 53
s 148 128 стр. 54
s 149 128 стр. 54
s 150 128 стр. 54
s 153 096 стр. 54
s 155 096 стр. 54
s 156 096 стр. 54
s 165 128 стр. 54
s 167 096 стр. 54
s 170 160 стр. 54
s 171 160 стр. 54

k

k 003 010 стр. 55
k 003 020 стр. 55
k 004 010 стр. 55
k 004 020 стр. 55
k 005 010 стр. 55
k 005 020 стр. 55
k 006 010 стр. 55
k 006 020 стр. 55
k 007 000 стр. 55

г

г 001 000 стр. 56
г 002 000 стр. 56
г 003 000 стр. 56
г 004 000 стр. 56

d

d 001 000 стр. 56
d 009 000 стр. 56
d 043 100 стр. 56

t

t 001 000 стр. 56
t 002 000 стр. 56
t 004 000 стр. 56
t 005 000 стр. 56
at 006 000 стр. 56
at 007 000 стр. 56

X

x 001 006 стр. 57
x 002 030 стр. 57
x 006 100 стр. 57
x 007 022 стр. 57
x 008 022 стр. 57
x 015 036 стр. 57
x 016 030 стр. 58
x 017 100 стр. 58
x 018 055 стр. 58
x 018 110 стр. 58

x 019 110 стр. 58
x 020 100 стр. 58
x 029 030 стр. 58
x 031 030 стр. 58
x 036 160 стр. 58
x 033 090 стр. 58

h

h 003 115 стр. 59
h 004 075 стр. 59
h 005 090 стр. 59
h 008 115 стр. 59
h 012 030 стр. 59
h 013 040 стр. 59
h 014 030 стр. 59
h 015 060 стр. 59
h 016 030 стр. 59
h 017 060 стр. 59
h 018 030 стр. 60
h 019 020 стр. 60
h 020 030 стр. 60
h 021 023 стр. 60
h 023 045 стр. 60
h 024 054 стр. 60
h 025 060 стр. 60
h 025 060 стр. 60
h 026 045 стр. 60
h 027 050 стр. 60
h 028 018 стр. 60
h 030 060 стр. 61
h 032 060 стр. 61
h 033 060 стр. 61
h 034 020 стр. 61
h 035 060 стр. 61

Лофт

ls

ls 034 01 01 стр. 62
ls 036 01 01 стр. 62
ls 037 01 01 стр. 62
ls 039 01 01 стр. 62
ls 039 02 00 стр. 62
ls 039 04 00 стр. 63
ls 039 05 00 стр. 63
ls 039 06 00 стр. 63
ls 039 07 00 стр. 63
ls 041 01 00 стр. 63
ls 041 02 00 стр. 63
ls 041 03 00 стр. 64
ls 041 04 00 стр. 64
ls 042 01 00 стр. 64
ls 042 02 00 стр. 64
ls 043 01 00 стр. 64
ls 043 02 00 стр. 64

Профили

pa

pa (39) 01 032 стр. 64
pa (39) 01 064 стр. 64
pa (39) 01 128 стр. 64

pm

pm (12) 00 00 стр. 65
pm (13) 00 00 стр. 65
pm (21) 00 00 стр. 65
pm (22) 00 00 стр. 65
pm (23) 00 00 стр. 65

pn

pn (11) 01 00 стр. 65
pn (11) 03 00 стр. 62
pn (14) 03 00 стр. 63
pn (15) 01 00 стр. 63
pn (15) 02 00 стр. 63
pn (15) 03 00 стр. 63
pn (16) 02 00 стр. 63
pn (16) 03 00 стр. 63

pz

pz (18) 02 00 стр. 63
pz (18) 03 00 стр. 63
pz (19) 01 00 стр. 63
pz (19) 02 00 стр. 63
pz (19) 03 00 стр. 63
pz (20) 01 00 стр. 64
pz (20) 02 00 стр. 64
pz (20) 03 00 стр. 64

стр. 4  fb 018 000	стр. 4  fb 018 000 k	стр. 4  fb 019 000	стр. 4  fb 020 000	стр. 4  fb 021v 000	стр. 4  fb 022 000	стр. 4  fb 025v 000	стр. 4  fb 026v 000
стр. 4  fb 027 000	стр. 4  fb 028 000	стр. 5  fb 029 000	стр. 5  fb 030 000	стр. 5  fb 030 000 v	стр. 5  fb 031 000	стр. 5  fb 033 000	стр. 5  fb 039 000
стр. 5  fm 062 032	стр. 5  fm 063 064	стр. 6  fm 064 000	стр. 6  fm 064 032	стр. 6  fm 065 000	стр. 6  fm 066 000	стр. 6  fm 066 032	стр. 6  fm 067 000
стр. 6  fm 067 032	стр. 6  fm 070 000	стр. 6  fm 071 032	стр. 6  fm 072 000	стр. 7  fm 073 032	стр. 7  fm 074 000	стр. 7  fm 077 000	стр. 7  fm 078 032
стр. 7  fm 080 064	стр. 7  fm 081 000	стр. 7  fm 081 032	стр. 7  fm 083 032	стр. 7  fm 086 032	стр. 8  fm 087 032	стр. 8  fm 088 064	стр. 8  fm 092 032
стр. 8  fm 094 032	стр. 8  fm 094 096	стр. 8  fm 102 000	стр. 8  fm 105 000	стр. 9  fs 106 128	стр. 9  fs 106 160	стр. 9  fs 106 192	стр. 9  fs 107 160
стр. 9  fs 107 192	стр. 9  fs 109 160	стр. 9  fs 110 128	стр. 9  fs 111 128	стр. 9  fs 112 128	стр. 9  fs 113 096	стр. 10  fs 114 160	стр. 10  fs 115 096
стр. 10  fs 116 128	стр. 10  fs 117 096	стр. 10  fs 118 160	стр. 10  fs 119 096	стр. 10  fs 120 128	стр. 10  fs 121 128	стр. 10  fs 122 128	стр. 10  fs 123 128
стр. 11  fs 124 096	стр. 11  fs 125 064	стр. 11  fs 125 064 k	стр. 11  fs 125 128	стр. 11  fs 125 128 k	стр. 11  fs 125 160	стр. 11  fs 125 160 k	стр. 11  fs 126 160
стр. 11  fs 127 064	стр. 11  fs 127 128	стр. 12  fs 127 160	стр. 12  fs 128 096	стр. 12  fs 128 128	стр. 12  fs 129 128	стр. 12  fs 132 064	стр. 12  fs 132 128
стр. 12  fs 133 064	стр. 12  fs 133 096	стр. 12  fs 134 064	стр. 12  fs 134 096	стр. 13  fs 135 064	стр. 13  fs 135 096	стр. 13  fs 136 192	стр. 13  fs 136 224
стр. 13  fs 138 128	стр. 13  fs 139 128	стр. 13  fs 140 064	стр. 13  fs 140 096	стр. 13  fs 140 128	стр. 13  fs 141 096	стр. 14  fs 141 096	стр. 14  fs 142 096
стр. 14  fs 143 128	стр. 14  fs 143 128 v	стр. 14  fs 158 128	стр. 14  fs 160 096	стр. 14  fs 161 160	стр. 14  fs 163 160	стр. 15  fk 010 010	стр. 15  fk 010 020
стр. 15  fk 011 010	стр. 15  fk 011 020	стр. 15  fk 014 010	стр. 15  fk 014 020	стр. 15  fd 028 000	стр. 15  fd 030 000	стр. 15  fd 031 000	стр. 15  fd 031 000 k
стр. 5  fb 061 000	стр. 14  fs 190 096	стр. 14  fs 190 128				стр. 37  fd 040 410	стр. 37  fd 040 082

стр. 17  fb 012 000	стр. 17  fb 013 000	стр. 17  fb 014 000	стр. 17  fb 015 000	стр. 17  fb 016 000	стр. 17  fb 023 000	стр. 17  fb 024 000	стр. 17  fb 035 000
стр. 17  fb 036 000	стр. 17  fb 037 000	стр. 18  fb 040 000	стр. 18  fb 041 000	стр. 18  fb 042 000	стр. 18  fb 043 000	стр. 18  fb 055 000	стр. 18  fb 056 000
стр. 18  fb 057 000	стр. 18  fb 058 000	стр. 18  fb 059 000	стр. 18  fb 060 000	стр. 19  fm 016 000	стр. 19  fm 017 000	стр. 19  fm 018 000	стр. 19  fm 019 000
стр. 19  fm 020 000	стр. 19  fm 021 000	стр. 19  fm 021 032	стр. 19  fm 022 032	стр. 19  fm 023 000	стр. 19  fm 025 000	стр. 20  fm 026 000	стр. 20  fm 027 032
стр. 20  fm 028 000	стр. 20  fm 028 032	стр. 20  fm 029 160	стр. 20  fm 031 016	стр. 20  fm 033 016	стр. 20  fm 037 016	стр. 20  fm 038 000	стр. 20  fm 039 128
стр. 21  fm 041 032	стр. 21  fm 051 064	стр. 21  fm 051 128	стр. 21  fm 053 032	стр. 21  fm 054 032	стр. 21  fm 055 032	стр. 21  fm 057 032	стр. 21  fm 058 032
стр. 21  fm 059 032	стр. 21  fm 060 032	стр. 22  fm 061 032	стр. 22  fm 090 064	стр. 22  fm 091 000	стр. 22  fm 098 000	стр. 22  fm 104 000	стр. 22  fm 104 032
стр. 22  fn 116 032	стр. 23  fn 001 000	стр. 23  fn 002 000	стр. 23  fn 003 000	стр. 23  fn 004 000	стр. 23  fn 007 000	стр. 23  fn 005 000	стр. 23  fn 005 032
стр. 23  fn 006 000	стр. 23  fn 007 000	стр. 24  fs 024 032	стр. 24  fs 024 064	стр. 24  fs 028 128	стр. 24  fs 035 032	стр. 24  fs 035 096	стр. 24  fs 035 128
стр. 24  fs 037 064	стр. 24  fs 037 096	стр. 24  fs 037 128	стр. 24  fs 038 064	стр. 25  fs 038 096	стр. 25  fs 039 096	стр. 25  fs 039 128	стр. 25  fs 039 160
стр. 25  fs 040 096	стр. 25  fs 040 128	стр. 25  fs 040 160	стр. 25  fs 041 128	стр. 25  fs 041 160	стр. 25  fs 042 096	стр. 26  fs 042 128	стр. 26  fs 043 128
стр. 26  fs 043 160	стр. 26  fs 043 192	стр. 26  fs 044 096	стр. 26  fs 044 128	стр. 26  fs 044 160	стр. 26  fs 045 032	стр. 26  fs 045 096	стр. 26  fs 045 128
стр. 27  fs 046 096	стр. 27  fs 046 128	стр. 27  fs 047 160	стр. 27  fs 047 192	стр. 27  fs 048 160	стр. 27  fs 048 192	стр. 27  fs 049 128	стр. 27  fs 049 160
стр. 27  fs 050 128	стр. 27  fs 051 096	стр. 28  fs 051 128	стр. 28  fs 052 128	стр. 28  fs 053 128	стр. 28  fs 054 128	стр. 28  fs 055 128	стр. 28  fs 055 160
стр. 28  fs 056 128	стр. 28  fs 056 160	стр. 28  fs 059 096	стр. 28  fs 059 128	стр. 29  fs 060 096	стр. 29  fs 060 128	стр. 29  fs 061 128	стр. 29  fs 062 128

стр. 29  fs 062 160	стр. 29  fs 063 096	стр. 29  fs 064 128	стр. 29  fs 064 160	стр. 29  fs 065 096	стр. 29  fs 065 128	стр. 30  fs 065 160	стр. 30  fs 066 096
стр. 30  fs 066 128	стр. 30  fs 066 160	стр. 30  fs 068 096	стр. 30  fs 068 128	стр. 30  fs 069 224	стр. 30  fs 070 224	стр. 30  fs 071 096	стр. 30  fs 071 128
стр. 31  fs 072 128	стр. 31  fs 073 128	стр. 31  fs 073 160	стр. 31  fs 074 128	стр. 31  fs 074 160	стр. 31  fs 075 128	стр. 31  fs 076 160	стр. 31  fs 077 160
стр. 31  fs 078 096	стр. 31  fs 079 032	стр. 32  fs 079 128	стр. 32  fs 079 256	стр. 32  fs 080 128	стр. 32  fs 081 128	стр. 32  fs 082 128	стр. 32  fs 084 160
стр. 32  fs 084 192	стр. 32  fs 086 128	стр. 32  fs 087 128	стр. 32  fs 088 128	стр. 33  fs 089 128	стр. 33  fs 092 032	стр. 33  fs 092 096	стр. 33  fs 094 128
стр. 33  fs 108 192	стр. 33  fs 131 128	стр. 33  fs 137 128	стр. 33  fs 137 160	стр. 33  fs 144 096	стр. 33  fs 151 096	стр. 34  fs 152 096	стр. 34  fs 154 096
стр. 34  fs 157 096	стр. 34  fs 159 096	стр. 34  fs 159 128	стр. 34  fs 162 128	стр. 34  fs 173 160	стр. 34  fs 174 192	стр. 34  fs 176 096	стр. 34  fs 177 096
стр. 35  fs 178 096	стр. 35  fs 180 064	стр. 35  fs 180 096	стр. 35  fs 181 096	стр. 35  fs 182 192	стр. 35  fs 184 128	стр. 35  fs 184 160	стр. 35  fs 184 192
стр. 35  fs 186 096	стр. 36  fr 006 032	стр. 36  fr 006 128	стр. 36  fr 007 032	стр. 36  fr 007 128	стр. 36  fr 009 000	стр. 36  fr 011 128	стр. 36  fr 012 160
стр. 37  fk 008 010	стр. 37  fk 008 020	стр. 37  fk 009 010	стр. 37  fk 009 020	стр. 37  fk 015 010	стр. 37  fk 015 020	стр. 37  fd 014 000	стр. 37  fd 015 000
стр. 37  fd 036 000	стр. 37  fd 037 000	стр. 38  rl (01) 01 02	стр. 38  rl (01) 01 03	стр. 38  rl (01) 01 05	стр. 38  rl (01) 01 06	стр. 38  rl (01) 02 02	стр. 38  rl (01) 02 03
стр. 38  rl (01) 02 04	стр. 38  rl (01) 02 05	стр. 38  rl (01) 03 02	стр. 38  rl (01) 03 03	стр. 38  rl (01) 03 02	стр. 39  rlb (01) 03 04	стр. 39  rl (01) 03 05	стр. 39  rl (01) 04 00
стр. 39  rl (01) 05 00	стр. 39  rl (02) 06 00	стр. 39  rl (02) 09 00	стр. 39  rl (03) 08 00	стр. 39  rl (04) 14 00	стр. 40  rl (05) 10 00	стр. 40  rl (05) 12 00	стр. 40  rl (05) 13 00
стр. 40  rl (05) 18 00	стр. 40  rl (06) 10 00	стр. 40  rl (06) 12 00	стр. 40  rl (06) 13 00	стр. 40  rl (06) 18 00	стр. 40  rl (07) 18 00	стр. 40  rl (07) 20 00	стр. 41  rl (17) 21 00
стр. 41  rl (17) 22 00	стр. 41  rl (28) 24 00	стр. 41  rl (29) 25 00	стр. 42  b 001 000	стр. 42  b 003 000	стр. 42  b 004 000	стр. 42  b 005 000	стр. 42  b 006 000

стр. 42  b 007 000	стр. 42  b 008 000	стр. 42  b 010 000	стр. 42  b 011 000	стр. 42  b 034 000	стр. 43  b 048 000	стр. 43  b 050 000	стр. 43  b 051 000
стр. 43  b 052 000	стр. 43  b 053 000	стр. 44  m 001 016	стр. 44  m 001 016 B	стр. 44  m 002 032	стр. 44  m 002 032 B	стр. 44  m 002 064	стр. 44  m 002 064 B
стр. 44  m 004 000	стр. 44  m 005 000	стр. 44  m 006 000	стр. 44  m 007 032	стр. 45  m 008 064	стр. 45  m 008 064 B	стр. 45  m 008 128	стр. 45  m 008 128 B
стр. 45  m 009 000	стр. 45  m 009 000 B	стр. 45  m 010 000	стр. 45  m 011 000	стр. 45  m 012 032	стр. 45  m 012 032 B	стр. 46  m 012 064	стр. 46  m 012 064 B
стр. 46  m 013 000	стр. 46  m 015 016	стр. 46  m 030 032	стр. 46  m 032 000	стр. 46  m 035 032	стр. 46  m 036 032	стр. 46  m 040 256	стр. 46  m 043 032
стр. 47  m 044 032	стр. 47  m 048 032	стр. 47  m 049 032	стр. 47  m 050 032	стр. 47  m 056 032	стр. 47  m 093 032	стр. 47  m 108 128	стр. 47  m 109 064
стр. 47  m 114 128	стр. 47  m 115 032	стр. 47  m 118 064					
стр. 48  s 002 064	стр. 48  s 004 096	стр. 48  s 005 096	стр. 48  s 005 128	стр. 48  s 006 064	стр. 48  s 006 096	стр. 49  s 014 096	стр. 49  s 015 128
стр. 48  s 009 096	стр. 48  s 011 096	стр. 48  s 011 128	стр. 48  s 012 128	стр. 49  s 012 160	стр. 49  s 013 032	стр. 50  s 021 128	стр. 50  s 022 096
стр. 49  s 017 128	стр. 49  s 018 128	стр. 49  s 019 128	стр. 49  s 019 160	стр. 49  s 020 096	стр. 49  s 021 096	стр. 50  s 028 128	стр. 50  s 029 096
стр. 50  s 022 128	стр. 50  s 023 128	стр. 50  s 023 128 B	стр. 50  s 025 128	стр. 50  s 026 160	стр. 50  s 028 096	стр. 51  s 033 128	стр. 51  s 034 032
стр. 51  s 030 128	стр. 51  s 031 096	стр. 51  s 031 128	стр. 51  s 032 096	стр. 51  s 033 032	стр. 51  s 033 096	стр. 52  s 083 128	стр. 52  s 083 160
стр. 51  s 034 064	стр. 51  s 034 096	стр. 52  s 058 128	стр. 52  s 067 096	стр. 52  s 067 128	стр. 52  s 083 096	стр. 53  s 099 160	стр. 53  s 100 160
стр. 52  s 090 032	стр. 52  s 090 096	стр. 52  s 090 128	стр. 52  s 095 096	стр. 53  s 096 096	стр. 53  s 098 096	стр. 54  s 148 128	стр. 54  s 149 128
стр. 53  s 101 128	стр. 53  s 102 128	стр. 53  s 103 160	стр. 53  s 145 128	стр. 53  s 146 128	стр. 53  s 148 096	стр. 54  s 150 128	стр. 54  s 153 096

стр. 54  s 155 096	стр. 54  s 156 096	стр. 54  s 165 128	стр. 54  s 167 096	стр. 54  s 170 160	стр. 54  s 171 160		
стр. 55  k 003 010	стр. 55  k 003 020	стр. 55  k 004 010	стр. 55  k 004 020	стр. 55  k 005 010	стр. 55  k 005 020	стр. 55  k 006 010	стр. 55  k 006 020
стр. 55  k 007 000	стр. 56  r 001 000	стр. 56  r 002 000	стр. 56  r 003 000	стр. 56  r 004 000	стр. 56  t 001 000-16	стр. 56  t 002 000-16	стр. 56  t 004 000-16
стр. 56  t 005 000-22-25	стр. 56  at 006 032	стр. 56  at 007 032	стр. 56  d 001 000	стр. 56  d 009 000	стр. 57  x 001 006	стр. 57  x 002 030	стр. 57  x 006 100
стр. 57  x 007 022	стр. 57  x 008 022	стр. 57  x 015 036	стр. 57  x 016 030	стр. 57  x 017 100	стр. 57  x 018 055	стр. 57  x 018 110	стр. 58  x 019 110
стр. 58  x 020 030	стр. 58  x 029 030	стр. 58  x 031 030	стр. 58  x 032 160	стр. 58  x 033 090	стр. 58  h 003 115	стр. 58  h 004 075...170	стр. 58  h 005 090...185
стр. 58  h 006 115	стр. 59  h 012 030	стр. 59  h 013 040	стр. 59  h 014 030	стр. 59  h 015 060...140	стр. 59  h 014 030	стр. 59  h 017 060...140	стр. 59  h 018 030
стр. 59  h 019 020	стр. 59  h 020 030	стр. 59  h 021 023	стр. 60  h 023 045	стр. 60  h 024 054	стр. 60  h 025 060...100	стр. 60  h 026 045	стр. 60  h 027 050
стр. 60  h 028 018	стр. 60  h 030 060	стр. 61  h 032 060...200	стр. 61  h 033 060...200	стр. 61  h 034 020	стр. 61  h 035 060...200	стр. 57  d 043 100...280	стр. 22  fm 122 000
стр. 22  fm 123 000	стр. 23  fm 124 000	стр. 23  fm 125 000	стр. 62  ls 034 01 02	стр. 62  ls 036 01 01	стр. 62  ls 037 01 01	стр. 62  ls 039 01 01	стр. 62  ls 039 02 00
стр. 63  ls 039 04 00	стр. 63  ls 039 05 00	стр. 63  ls 039 06 00	стр. 63  ls 039 07 00	стр. 63  ls 041 01 00	стр. 63  ls 041 02 01	стр. 64  ls 041 03 00	стр. 64  ls 041 04 00
стр. 64  ls 042 01 00	стр. 64  ls 042 02 00	стр. 64  ls 043 01 00	стр. 64  ls 043 02 00	стр. 64  pa 039 01 032	стр. 64  pa 039 01 064	стр. 64  pa 039 01 128	
стр. 65  pm (12) 00 00	стр. 65  pm (13) 00 00	стр. 65  pm (21) 00 00	стр. 65  pm (22) 00 00	стр. 65  pm (23) 00 00	стр. 65  pn (11) 01 00	стр. 65  pn (11) 03 00	стр. 65  pn (14) 01 00
стр. 65  pn (14) 02 00	стр. 66  pn (14) 03 00	стр. 66  pn (15) 01 00	стр. 66  pn (15) 02 00	стр. 66  pn (15) 03 00	стр. 66  pn (16) 02 00	стр. 66  pn (16) 03 00	стр. 66  pz (18) 02 00
стр. 66  pz (18) 03 00	стр. 66  pz (19) 01 00	стр. 66  pz (19) 03 00	стр. 67  pz (20) 01 00	стр. 67  pz (20) 02 00	стр. 67  pz (20) 03 00		

Примеры установки: опоры нерегулируемые x 007 022, x 008 022

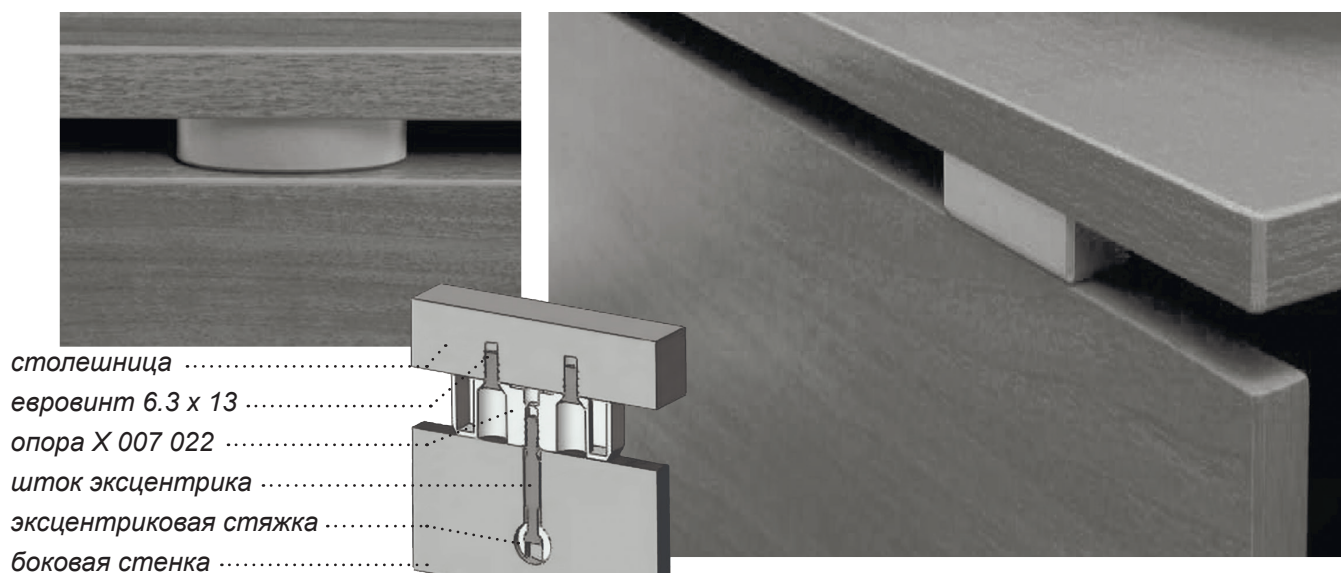

Примеры установки: штанги угловые



Примеры установки профилей

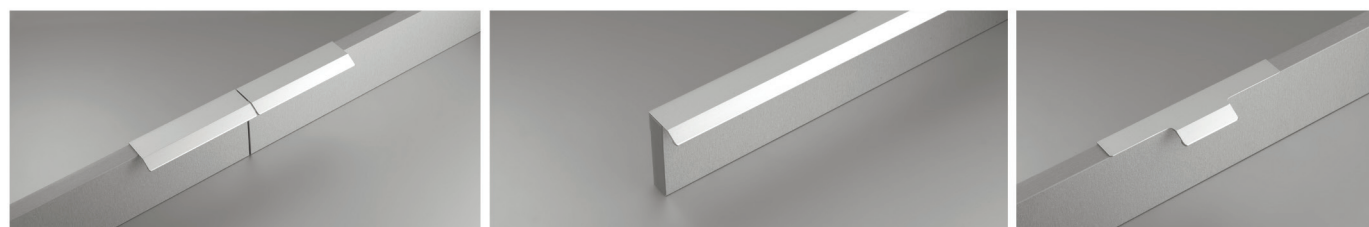

pn (15) 03 00

pz (19) 03 00

pn (19) 01 00

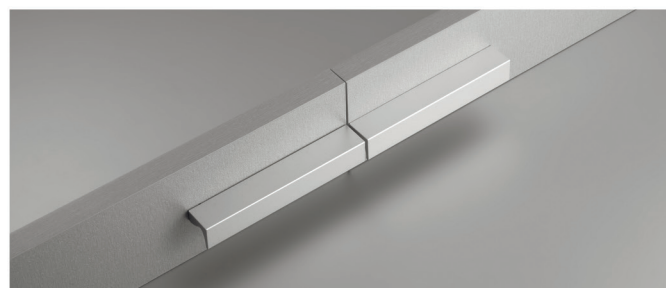

pm (22) 00 00



pn (13) 00 00

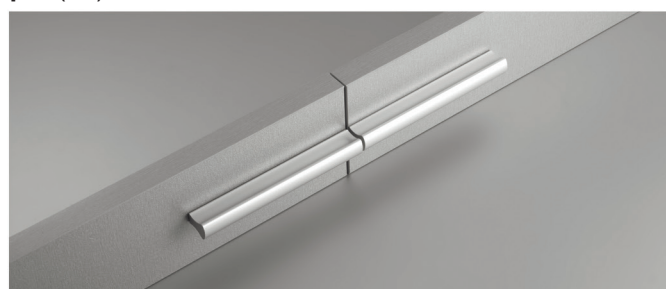

pm (23) 00 00

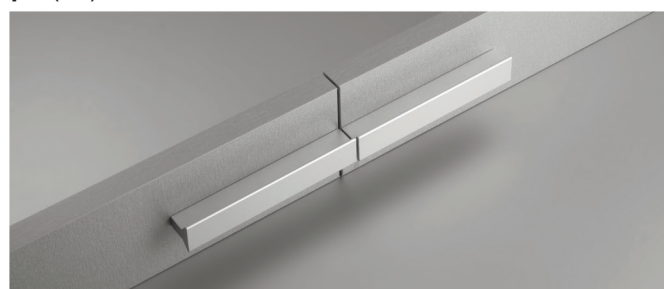

pm (21) 00 00

ПОКРЫТИЯ: патинирование и эмали



бронза Флоренция



старая медь / лавандовый



серебро Прованс



старая медь / оливковый



золото Прованс

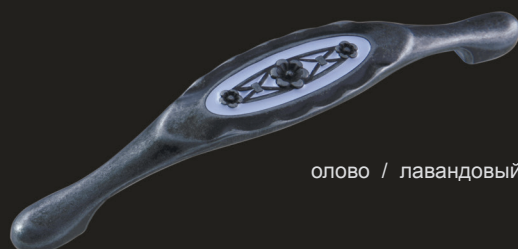

олово / лавандовый



белый / лавандовый



олово / оливковый

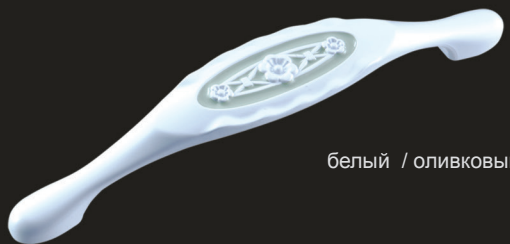

белый / оливковый



старая бронза / лавандовый



венецианское серебро / лавандовый



старая бронза / оливковый



венецианское серебро / оливковый



олово Флоренция

СТАНДАРТНЫЕ ПОКРЫТИЯ

ГП гальванические покрытия



хром
матовый



жемчужный
никель



сталь
шлифованная



хром
глянцевый



золото

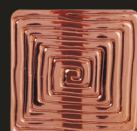

розовая медь

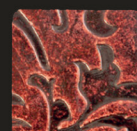

старая медь

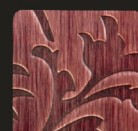

медь
шлифованная

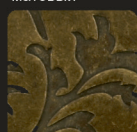

старая бронза

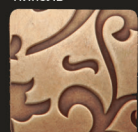

бронза
полированная



бронза
шлифованная

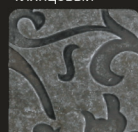

старое олово



олово
шлифованное



старое серебро

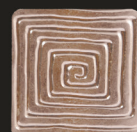

венетское
серебро

EmI прозрачная эмаль



801 бесцветная



T212801 smoke

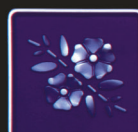

T212 бриз



T475 bruno



210 фуксия

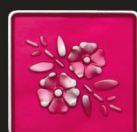

363210 кардинал



T402 рубин

EmI цветная эмаль

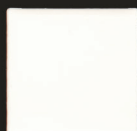

9001 фарфор

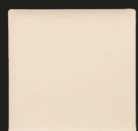

9002 слоновая кость



S393 желтый

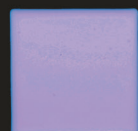

S429 сиреневый

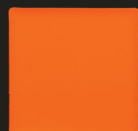

2003 оранжевый



3063 красный



6010 зеленый

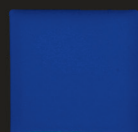

S375 синий

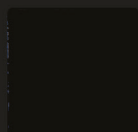

395 черный

КРОМКА для рейлингов стр. 23.



дуб молочный



ясень шимо светл.



бук матовый



вишня матовая



венге матовый



желтая

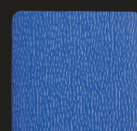

синяя

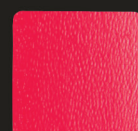

красная



вишня матовая



дуб матовый

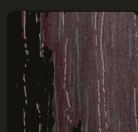

венге матовый



черная глянцевая

ФП фактуру полимерное



01



02



03



04

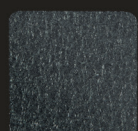

05



06



07

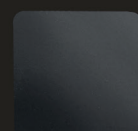

09

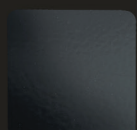

10



12

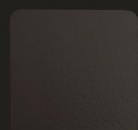

13



15

01 серебристый глянец
02 темно серый шагрень
03 мокрый асфальт шагрень
04 серый перламутровый глянец
05 черный крупная шагрень
06 коричнево-золотистый крупная шагрень

07 серый шагрень
09 черный матовый
10 черный глянцевый
12 серый матовый
13 коричневый матовый
15 белый глянец

DiPi
Цифровое покрытие



ГТ
Горячее тиснение



ЛКп
Лакокрасочное покрытие



ВК
Вакуумное напыление



ЦПо
Цвет поликарбоната



Покрытия по специальному заказу

DiPi
Цифровое покрытие



ЦПл
Цвет пластика



ЛКп
Лакокрасочное покрытие



ЦПо
Цвет поликарбоната

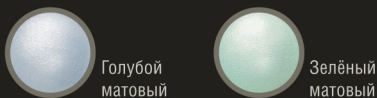

LUX
Покрытие Люкс

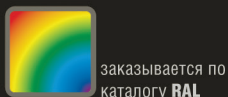

SWR
Кристаллы Swarovski



ВНИМАНИЕ!

В данном каталоге все изделия показаны только в одном покрытии. Возможные варианты представлены в таблице стр. 66-67 (обратите внимание, что их применение возможно не для всех моделей ручек).

При заказе специальных покрытий изделий существуют минимальные партии изготовления. Реальные цвета покрытий могут отличаться от представленных в каталоге на фотографиях. Наша компания постоянно расширяет ассортимент выпускаемой продукции, осваиваются новые материалы и технологии нанесения покрытий. Все новинки, можно увидеть на наших сайтах.

Условные обозначения

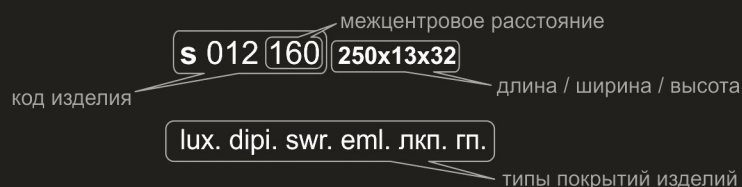

ПРЕДСТАВИТЕЛИ

г. Минск, ООО "ИНТЕРСИЛУЭТ", ул. Ф. Скарины, 14 оф. 105, тел.: +375-17-385-12-93
 г. Астана, ТОО "РиАл-С", ул. Бейсекбаева, 28, тел.: +7(7172) 51-85-79
 г. Астана, ТОО "ЕвроМаркетКомплект", ул. Жиенкулова, 8/3, тел.: +7(7172) 53-23-19
 г. Караганды, ТОО "ЕвроМаркетКомплект", ул. Пугачева, 2, тел.: +7(7212) 56-66-85, 56-24-45
 г. Караганды, ИП Калашник, ул. Мустафина, 2, тел.: +7(7212) 51-52-59, +7(701) 771-43-43
 г. Костанай, ИП Шлак Н. А., тел.: +7(777) 7913975 (моб), +7(707) 251-69-01 (моб)
 г. Кокшетау, ИП Таминдаров, ул. Капцевича, 223, тел.: +7(701) 32-62-55, +7(701) 427-42-95
 г. Петропавловск, ТОО "S&W", ул. Заводская, 5, тел.: +7(707) 134-03-22, +7(771) 533-41-14

г. Абакан, ИП Маурер И.В., ул. Тувинская, 17, тел.: +7(3902) 28-51-17
 г. Ачинск, Материалы и фурнитура: ООО "Стиль+", мкр. 2, стр. 31, тел.: +7(39151) 7-60-15
 г. Армавир, ООО ПКФ «Юмаком», ул. Гоголя, 100, тел.: +7(6137) 2-17-62, 5-56-05, +7(918) 190-48-11, armavir@yumacom.ru, www.yumacom.ru
 г. Балаково, магазин «Арсенал», ул. Комарова, 9, тел.: +7(927) 225-80-96, +7(8453) 68-80-96, arsenal.bal@mail.ru
 г. Барнаул, ООО "ФДМ-АЛТАИ", Алтайский кр., пр. Калинина, 116/95, тел.: +7(3852) 50-44-68, факс +7(3852) 50-44-69, fdm-altai@mail.ru, www.fdm-altai.ru
 г. Барнаул, Комплект-мебель, ул. Власихинская, 208, тел.: +7(3852) 226-124, 226-123, komplektnmebel@gmail.com, www.komplektnmebel.ru
 г. Бийск, Комплект-мебель, ул. Иртышская, 1, тел.: +7(3854) 555-860, komplekt.bijsk@mail.ru
 г. Белгород, ООО "КДМ центр", пер. 5-й Заводской, 42, тел.: +7(4832) 53-03-07 (т/ф), dir-bei@kdm.ru, www.kdm-furniture.ru, |
 Уют центр - магазин мебельной фурнитуры, ул. Мичурина, 102, тел.: +7(4722) 313-666, bulanov_sa@yut-center.ru, www.yut-center.ru
 г. Белореченск, ООО "Славия", ул. Кирова, 2 "Б", тел.: +7(901) 490-49-87, ooslaviya@mail.ru, www.slaviya.org
 г. Брянск, ИП "Минасян А.А.", пер. Торговый, 6, тел.: +7(8652) 280-360, 280-297, |
 ИП "Венгерц Д.А.", с. Верхнерусское, ул. Подгорная, 76, тел.: +7(8652) 95-36-7
 г. Брянск, ООО "КДМ центр", ул. Вокзальная, 122, тел.: +7(4832) 53-03-07, www.kdm-furniture.ru
 г. Брянск, ИП "Венгерц Д.А.", ул. Ульянова, 18А, тел.: +7(4832) 68-67-21
 г. Владивосток, торговая марка «RedElement», ул. Снеговая, 64, тел.: +7 (423) 290-56-57, 290-46-47, 290-54-55, 25@redelement.ru, www.redelement.ru
 г. Владимир, ООО «Андрия», ул. Лакина, 185 «А», тел.: +7(4922) 35-62-63, (4922) 34-84-09, korpus@andria.ru, www.andria.ru
 г. Волгоград, ОАО «ВКДП», ул. Портовая, 1, тел.: +7(863-92) 2-06-50, 2-04-84, 6-27-04, vkdp@vttc.donpac.ru, www.vkdp.ru
 г. Волгоград, ООО «Центр КДМ», ул. 2-я Заводская, 21, тел.: +7(86392) 9-98-01 (факс), volgodonsk@kdm.ru, www.kdm-furniture.ru
 г. Волгоград, ООО «Центр КДМ», ул. Революционная, 2а, тел.: +7(8442) 41-75-34 (факс), margosv@bk.ru, www.kdm-furniture.ru
 г. Волгоград, ООО «Центр КДМ», ул. Дегтярева, 13, тел.: +7(8442) 31-90-59 (факс), 31-90-60 (магазин), dirvg2@kdm.ru, www.kdm-furniture.ru
 г. Волгоград, ООО «Центр КДМ», ул. Гаражная, 8, тел.: +7(8442) 28-37-66, dirvg2@kdm.ru, www.kdm-furniture.ru
 г. Волжск, Фирма «NEXT» магазин "Зебра", ул. Ленина, 55г, тел.: +7(83631) 6-39-39, next-v@bk.ru
 г. Волжский, "Фурор" Мебельная фурнитура, проезд 2-й Базовый, 5, тел.: +7(8443) 34-31-66, 34-20-98, 34-21-46, 34-10-71, 34-30-34, z-108@yandex.ru
 г. Вологда, ООО "Мебельные ткани", ул. Новгородская, 7 Цокольный этаж, тел.: +7(8172) 50-01-73, +7(8172) 53-37-80, 79115338763@yandex.ru
 г. Воронеж, СкиФ ООО офис 1, пр. Московский, 11, тел.: +7(473) 2611001, 2611002, 2611003, факс: 2392016, 2392111,
 офис 2, ул. Фр. Энгельса, 40, тел.: +7(473) 253-04-75, 4732_530475@mail.ru, |
 ООО «Центр КДМ» 1) пр. Ленинский, 215, тел.: +7(473) 220-63-69, 224-05-27,
 2) ул. Солнечная, 25, тел.: +7(473) 239-26-89,
 3) ул. Солнечная, 8а, тел.: +7(473) 296-90-99 (4), snab-mgr-5@kdm.ru, snab-vrn@kdm.vrn.ru, www.kdm-furniture.ru, |
 Уют центр - магазин мебельной фурнитуры 1) ул. Космонавтов, 2и, тел.: +7(473) 2509-509, denisenko_ds@yut-center.ru, www.yut-center.ru,
 2) пр. Ленинский, 174, тел.: +7(473) 233-15-51, gunkin_dv@yut-center.ru, www.yut-center.ru
 г. Воронеж, Уют Центр офис, ул. Космонавтов, 2и, тел.: +7(473) 2509-509, +7(473) 239-16-16, т/ф +7(473) 239-16-16, mitin_av@yut-center.ru,
 www.yut-center.ru
 г. Дзержинск, ООО "КВАРТАЛ", ул. Студенческая, 28, тел.: +7(8313) 26-18-74, meb_comp@nn.vconnect.ru
 г. Екатеринбург, ТГ "STEINEL", ул. Черкасская, 9, тел.: +7(343) 253-19-55, mail@steinel.ru, www.steinel.ru
 г. Екатеринбург, ООО "Стайл", пер. Инвентарный, 86 корпус 5, терминал Чкаловский, тел.: +7(343) 216-57-54, mail@steinel.ru, www.steinel.ru
 г. Екатеринбург, ООО "Партнер", ул. Дагестанская, 41 лит. Б, тел.: +7(343) 272-08-80, ekb@grouppartner.ru, www.grouppartner.ru
 г. Екатеринбург, ООО "Уралплит", ул. Черняховского, 106, тел.: +7(343) 216-16-20, +7(800) 301-31-10, secret@uralplit.ru, www.uralplit.ru
 г. Зеленодольск, Фирма «NEXT» Оптовая база, ул. Королева, 26Б, тел.: +7(84371) 3-38-96, 5-55-75, firma_next@bk.ru, www.nextzd.ru
 г. Железногорск, ООО "Аквалайн", Центральный проезд, 10, ТК "ТЕЛЬ", тел.: +7(3919) 72-70-72, моб. +7(913) 575-73-36
 г. Ижевск, ООО "Уралплит", пер. Инвентарный, 8, тел.: +7(3412) 310-777, +7(800) 301-31-10, secret@uralplit.ru, www.uralplit.ru
 г. Казань, Рондо, ул. Васильченко, 41, тел.: +7(843) 203-43-83, info@rondokazan.ru, www.rondo-kazan.ru
 г. Казань, Фирма «NEXT», ул. Алафузова, 1а Розница, тел.: +7(843) 212-02-60, next_sale@mail.ru, www.kvalistor.ru
 г. Казань, Фирма «NEXT», ул. Алафузова, 1а Опт, тел.: +7(843) 212-02-61, next_sale@mail.ru, www.kvalistor.ru
 г. Казань, Фирма «NEXT», ул. Зорге, 48, тел.: +7(843) 200-10-23, next_sale@mail.ru, www.kvalistor.ru
 г. Казань, Фирма «NEXT», ул. Ямашева, 51Б ТЦ "Семья", тел.: +7(843) 212-02-61, next_sale@mail.ru, www.kvalistor.ru
 г. Казань, Фирма «NEXT», ул. Дорожная, 1 (Отары) ТП "Победилово", тел.: +7(843) 203-22-41, next_sale@mail.ru, www.kvalistor.ru
 г. Казань, Модерн "Стайл", ул. Техническая, 27, тел.: +7(843) 2000-491, 2120-993, 2000-492 (факс), kazan@modern-st.ru, www.modern-st.ru
 г. Калуга, ООО "КДМ центр", ул. Тарутинская, 2, стр.1, тел.: +7(906) 640-56-76, (4842) 90-19-34, dir-kg@kdm.ru, www.kdm-furniture.ru
 г. Киров, Техноснаб» (ИП Плюсин), ул. Базовая, 8, тел.: +7(8332) 251464, 251465, Mebel-hhb@yandex.ru
 г. Киров, Модерн "Стайл", ул. Весенняя, 60, тел.: +7(8332) 222-406, 222-408, kirov@modern-st.ru, www.modern-st.ru
 г. Кострома, ООО "Мебельные ткани", ул. 2-ая Волжская, 12, тел.: +7(4942) 62-09-55, +7(4942) 62-09-44, korpus@mebtkani.com
 г. Краснодар, ООО "Славия", ул. Тихорецкая, 6, тел.: +7(901) 007-16-16 (офис), +7(861) 252-78-86 (факс), +7(901) 007-16-17 (магазин),
 ooslaviya@mail.ru, www.slaviya.org
 г. Краснодар, ООО "ЮМАКОМ", ул. Новороссийская, 172/1, тел.: +7(861) 239-71-11, 239-69-00, 239-79-04, 233-91-85, furnitura@yumacom.ru,
 www.yumacom.ru
 г. Красноярск, ООО «Мебелькомплект», пр. им. Газеты Красноярский Рабочий, 160, Б, Выставочный комплекс Мебелев, тел.: +7(391) 266-87-13 –
 многоканальный, +7(800) 775-76-13, mebelkomplekt@yandex.ru, www.mebelkom.com
 г. Красноярск, ООО «Мебелькомплект», пр. им. газ. Красноярский рабочий, 27, стр. 92, тел.: +7(391) 266-87-13 – многоканальный, +7(800) 775-76-13,
 www.mebelkom.com
 г. Красноярск, ООО «Мебелькомплект», ул. Молокова, 39, Выставочный комплекс "Мебелев", тел.: +7(391) 266-87-13 – многоканальный,
 +7(800) 775-76-13, www.mebelkom.com
 г. Красноярск, ООО «Мебелькомплект», ул. Ак. Киренского, 89, Салон, тел.: +7(391) 266-87-13 – многоканальный, +7(800) 775-76-13,
 www.mebelkom.com
 г. Кузнецк, ИП Слепнев Ю.В., ул. Пензенская, 132, тел.: +7(84157) 2-72-85, 3-20-56, filial32@mail.ru
 г. Кузнецк, ТМ «Экспо-Мебель» (ИП Петраков И.В.), ул. Шевченко, 1, тел.: +7(841-57) 3-00-70, 3-44-99, expo-mebel@mail.ru, www.expo-mebell.ru
 г. Курган, АРИСТА, ул. Омская, 179Б, корпус 4, тел.: +7(3522) 545-330, 545-939, arista45@mail.ru
 г. Курган, ООО "Партнер", ул. Дзержинского, 62, к. 3, тел.: +7(3522) 600-333, kurgan@grouppartner.ru, www.grouppartner.ru
 г. Курск, магазин «СКИФ», ул. Кожевенная, 31, тел.: +7(4712) 740710
 г. Курск, Серебровская Л. Н. ИП, ул. Гунатовская, 32, тел.: +7(4712) 502825, 502826, tereshina.sa@gmail.com
 г. Курск, Уют центр - магазин мебельной фурнитуры, ул. Литовская, 12а ("Автодвор"), тел.: +7(4712) 999-002, afanasyev_av@yut-center.ru,
 www.yut-center.ru
 г. Липецк, ООО "КДМ центр", Универсальный проезд, 10, тел.: +7(4742) 32-68-54, lip@kdm.ru, www.kdm-furniture.ru
 г. Липецк, Уют центр - магазин мебельной фурнитуры, ул. Трубинный проезд, 19, тел.: +7(4742) 34-19-00, nemkin_aa@yut-center.ru, www.yut-center.ru
 г. Магнитогорск, ООО "ОСНО", ул. Чаадаева, 24, тел.: +7(3519) 39-03-66, 39-03-48, osnomag@yandex.ru, www.osnomag.ru
 г. Магнитогорск, Торговая Сеть "Мебельщик" Офис и магазин №1, ул. Ворошилова, 8, тел.: +7(3519) 31-15-00; -31-17-11, 31-19-00, info@mebelshik74.ru,
 www.mebelshik74.ru
 г. Магнитогорск, Торговая Сеть "Мебельщик" магазин №2, ул. Чкалова, 13, тел.: +7(912) 79-41-461, elena@mebelshik74.ru, www.mebelshik74.ru
 г. Магнитогорск, Торговая Сеть "Мебельщик" магазин №3, ул. К.Маркса, 210, ТЦ «Дом» - 1-ый этаж, пав.№11, тел.: +7(919) 12-44-498,
 www.mebelshik74.ru
 г. Магнитогорск, Торговая Сеть "Мебельщик" магазин №4, ул. Советская, 160; ТЦ «Строй-Двор»-№2, пав. 205-206, тел.: +7(912) 40-00-181,
 www.mebelshik74.ru
 г. Магнитогорск, Торговая Сеть "Мебельщик" магазин №5, ул. Ленина, 115; ТЦ «Европейский», пав. 6, тел.: +7(912) 300-43-80, www.mebelshik74.ru
 г. Магнитогорск, Торговая Сеть "Мебельщик" оптовый склад, ул. Профсоюзная, 6, тел.: +7(3519) 24-03-35, +7(912) 30-04-379, www.mebelshik74.ru
 г. Махачкала, ООО «Дизайн-Сервис», ул. Омарова, 1 (Венгерских бойцов), тел.: +7(8722) 644632, 63-22-24, +7(961) 277-49-49 (моб.),
 www.design-servis.com

г. Миасс, ООО Валмакс - офис, ш. Тургоряжское, 2/9, тел.: +7(3513) 289996, market@valmaks.ru, www.valmaks.ru
 г. Миасс, Мебелькомплект, ул. Ак.Палова, 19, тел.: +7(3513) 28-11-22, proektmebel@mail.ru, www.mebkomplekt.ru
 г. Миасс, ИП Золотухин А.В., Объездная дорога 1/4, здание "Встройка", тел.: +7(3513) 28-44-45, miassmebel@mail.ru
 г. Москва, ТД «СЕРВЕР», ул. Дубинская, 81, тел.: +7(495) 510-15-10, market@tdserver.ru, www.tdserver.ru
 г. Москва, ООО «КДМ центр», бул. Кавказский, 54, тел.: +7(495) 540-81-08, dir-msk@kdm.ru, www.kdm-furnitura.ru
 г. Москва, ООО «КДМ центр», ул. Силикатная, 36, тел.: +7(495) 229-02-53, dir-msk2@kdm.ru, www.kdm-furnitura.ru
 г. Набережные Челны, Модерн "Стайл", пр-кт Казанский, 226, тел.: +7(8552) 44-88-77, chelny3@modern-st.ru, www.modern-st.ru
 г. Нефтекамск, «ПАРУС», ул. Магистральная, 17 Б, тел.: +7(917) 80-78-059, parus.nf@mail.ru, tpk-parus.ru
 г. Нижний Новгород, ООО "Ин-пласт" (Интеграл), ул. Маршала Воронова, 3, тел.: +7(831) 272-52-52, mail@integralnn.ru, www.integralnn.ru
 г. Нижний Новгород, ООО "Ин-пласт" (Интеграл), ул. Кашенко, 9, тел.: +7(831) 272-54-52, kromka@integralnn.ru, www.integralnn.ru
 г. Нижний Новгород, ООО "КВАРТАЛ", ул. Ватутина, 11, офис 325, тел.: +7(831) 295-71-53, 8-920-253-81-71, meb_comp@nn.vconnect.ru
 г. Нижний Новгород, ГК Дрезвиз, ул. Коновалова, 15, тел.: +7(831) 262-12-20, 262-12-21, mail@drezviz.ru, www.www.drezviz.ru
 г. Новосибирск, ООО "Уралплит", ш. Толмачевское, 47а, корп. 2, тел.: +7(383)209-59-59, +7(383) 399-00-69, +7(800) 301-31-10, secret@uralplit.ru, www.uralplit.ru
 г. Новороссийск, ООО ПКФ «Юмаком», п. Гайдук, ш. Новороссийское, 24, тел.: +7(8617) 269-024, 269-022, +7(988) 341-89-78, yumascom-nvr@mail.ru, www.yumascom.ru
 г. Омск, ООО "Уралплит", ул. 10 лет Октября, 186, корп. 1, тел.: +7(3812)72-98-17, +7(800) 301-31-10, secret@uralplit.ru, www.uralplit.ru
 г. Омск, салон мебельной фурнитуры «AGORA2000», ул. 13-я Северная, 157а, тел.: +7(3812) 40-79-51, agora2000@bk.ru
 г. Оренбург, ТД Урал Декор, ул. Юркина, 9а, тел.: +7(3532) 307-333, 308-333, baza-stroi@yandex.ru, www.ural-dekor.ru
 г. Оренбург, Модерн "Стайл", ул. Юркина, 11 А, тел.: +7(3532) 43-34-56, 43-34-57, 43-34-58, orenburg-mf@modern-st.ru, www.modern-st.ru
 г. Оренбург, ИП Чибарчиков.Р.Р., пер. Телеграфный, 8, тел.: +7(919) 8657477, oren_furnitura@bk.ru
 г. Орел, Уют центр - магазин мебельной фурнитуры, ул. Комсомольская, 267, п. 83 (вход с торца здания), тел.: +7(4862) 77-94-15, +7(920) 809-90-63, kokorev_pv@uyut-center.ru, www.uyut-center.ru
 г. Пенза, ЦМК "Измайловский", ул. Измайлова, 28, оф., 11, тел.: +7(8412) 56-59-06, ros3@cmk-penza.ru, www.cmk-penza.ru
 г. Пенза, ЦМК "Измайловский", ул. Калинина, 133, тел.: +7(8412) 64-30-05, ros3@cmk-penza.ru, www.cmk-penza.ru
 г. Пенза, ЦМК "Измайловский", ул. Чаадаева, 64А, тел.: +7(8412) 57-23-52, 57-23-09, chaad4@cmk-penza.ru, www.cmk-penza.ru
 г. Пенза, ЦМК "Измайловский", ул. Перспективная, 14 А, тел.: +7(8412) 64-34-05, ros3@cmk-penza.ru, www.cmk-penza.ru
 г. Пермь, Рондо, ул. Фоминская, 49, тел.: +7(800) 300-19-00, info@rondo.perm.ru, www.rondo-perm.ru
 г. Пермь, ООО "Партнер", ш. Космонавтов, 316а/5, тел.: +7(342) 240-41-11, perm@groupartner.ru, www.groupartner.ru
 г. Петрозаводск, Мебельенд ИП Федоров М.А., ул. Луначарского, 43, тел.: +7(8142) 73-36-09
 г. Пятигорск, ООО ПКФ "Юмаком", ул. Лермонтовское шоссе, 10а, тел.: +7(87961) 62-777, 61-061, +7(962) 493-51-00, +7(928) 639-51-00, yumascom@megalog.ru, www.yumascom.ru
 г. Рязань, ИП "Кондратьев Ю.В." магазин "Мебель Сам", ул. Западная, 6, тел.: +7(4912) 388-938, 389-003
 г. Рязань, ООО "КДМ центр", ул. Высоковольная, 50а, тел.: +7(4912) 24-26-06 (факс), +7(4912) 24-25-07, dir-rzn@kdm.ru, www.kdm-furnitura.ru
 г. Ростов-на-Дону, ООО "КДМ центр", ул. Днепропетровская, 50Д, тел.: +7(863) 2302-03-36, dir-rst1@kdm.ru, www.kdm-furnitura.ru
 г. Ростов-на-Дону, ООО "КДМ центр", ул. Нансена, 85, тел.: +7(863) 242-48-91, dir-rst2@kdm.ru, www.kdm-furnitura.ru
 г. Самара, ООО «Спика», ул. Краснодарская, 9, тел.: +7(846) 997-15-86, MF-Spika@mail.ru
 г. Самара, Модерн "Стайл", ул. 22 Партсъезда д 7А оф. 115, тел.: +7(846) 977-75-37(36), www.modern-st.ru
 г. Самара, ООО "КДМ центр", ул. 22 Партсъезда, 7а, тел.: +7(846) 955-36-81 (факс), sam@kdm.ru, www.kdm-furnitura.ru
 г. Санкт-Петербург, ТДМ, наб. Обводного канала, 118-А литера Ж, тел.: +7(812) 337-12-45, 337-12-50, barilova@tdmspb.ru, www.tdmspb.ru
 г. Санкт-Петербург, Амикс, ул. Якорная, 15, лит. Б, тел.: +7(812) 327-33-96, market@amix.spb.ru, www.amix-tk.ru
 г. Санкт-Петербург, ТД «СЕРВЕР», наб. реки Волковки, 13, тел.: +7(812) 380-66-00, market@tdserver.ru, www.tdserver.ru
 г. Санкт-Петербург, ТД «Престиж», ш. Петергофское, 75, к.2А, тел.: +7(812) 648-59-43
 г. Саратов, «Специалист» (ИП Исаев Т.С.), ул. Ульяновская, 6/12, тел.: +7(8452) 73-59-22, 22-11-60, specialist.sar@gmail.com
 г. Саратов, «Специалист» (ИП Исаев Т.С.), ул. Чернышевского 15, тел.: +7(8452) 72-03-12, +7(8452) 72-91-35, specialist.sar@gmail.com
 г. Саратов, «Специалист» (ИП Исаев Т.С.), ул. Шехурдина, 36, тел.: +7(8452) 69-52-81, specialist.sar@gmail.com
 г. Саратов, Модерн "Стайл", пос. Новосоловогорский, 1, тел.: +7(8452) 75-17-38, +7(8452) 75-06-16, saratov@modern-st.ru, www.modern-st.ru
 г. Смоленск, ИП "Венгерев Д.А.", пер. Тульский, 9, тел.: +7(4812) 64-97-57, maxi_sfk@mail.ru
 г. Смоленск, сеть магазинов "Максимум", пер. Ново-Киевский, 4в, тел.: +7(4812) 656240, 649757, maxisfk@mail.ru
 г. Смоленск, ООО "КДМ центр", пер. Тульский, 9, тел.: +7(4812) 61-94-84 (директор-факс), dir-smk@kdm.ru, www.kdm-furnitura.ru
 г. Ставрополь, ИП Минасян Армен Александрович, ул. Пожарского, 7, тел.: +7(8652) 280360, 280297
 г. Ставрополь, ООО "СБК" магазин, Шлаковский район, с. Верхнерусское, ул. Подгорная 7Б, тел.: +7(8652) 943470, 946248, 55-01-82, svetlana_sbk87@bk.ru
 г. Стерлитамак, ИП Арндт О.А., Западная, 12А, тел.: +7(3473) 43-46-14, +7(963) 132-32-40, arndto@yandex.ru, www.azbuka-m.ru
 г. Стерлитамак, Модерн "Стайл", ул. Халтурина, 182а, офис 201, тел.: +7(3473) 21-90-01, str1@modern-st.ru, www.modern-st.ru
 г. Тамбов, ООО "Оптимя Мебельный Дом", бул. Энтузиастов, 1Г, тел.: +7(4752) 48-45-01, +7(4752) 581715, domoptima@rambler.ru
 г. Тверь, ООО "КДМ центр", пр. Калинина, 17, тел.: +7(960) 710-37-73, dir-tvr@kdm.ru, www.kdm-furnitura.ru
 г. Тихорецк, ООО "Славия", ул. Подвойского, 100/1, тел.: +7(901) 490-49-86, ooslaviya@mail.ru, www.slaviya.org
 г. Томск, Европейская фурнитура, пер. Лесной, 7, пр. Фрунзе, 240а, стр. 14, тел.: +7(3822) 55-66-81, 55-70-97, 90-36-94, opora@list.ru, www.europeanfittings.ru
 г. Тольятти, Модерн "Стайл", ул. Коммунальная, 27, тел.: +7(8482) 69-50-29 (27, 30), tol@modern-st.ru, www.modern-st.ru
 г. Тольятти, ООО "КДМ центр", ул. Коммунальная, 36в, тел.: +7(8482) 75-81-71 (факс), tit@kdm.ru, www.kdm-furnitura.ru
 г. Тула, ООО "ТМФ" Николаев М.В. ИП, пр. Ленина, 108, офис 126, тел.: +7(4872) 350243, 357996, ypopova@furnitura.ru
 г. Тула, ООО "КДМ центр", ш. Новомосковское, 60, тел.: +7(4872)25-10-50, dir-tula@kdm.ru, www.kdm-furnitura.ru
 г. Тюмень, ООО "Уралплит", ул. Чекистов, 36, оф 107, тел.: +7(3452) 65-87-77, +7(800) 301-31-10, secret@uralplit.ru, www.uralplit.ru
 г. Тюмень, ООО "Гратис-Тюмень", ул. Аккумуляторная, 1, стр.2, тел.: +7(3452) 64-52-37, 43-32-37, tumen@gratis72.ru, www.gratis72.ru
 г. Тюмень, ООО «Фурнитурная компания Мебель ГРУПП», ул. Камчатская, 183, тел.: +7(3452) 63-88-80, info@fkgm.ru, www.fkgm.ru
 г. Тюмень, ООО «Фурнитурная компания Мебель ГРУПП», ул. Дмитрия Менделеева, 5, тел.: +7(3452) 63-88-80, info@fkgm.ru, www.fkgm.ru
 г. Тюмень, ООО «Фурнитурная компания Мебель ГРУПП», ул. Садовая (Ожогоно), 32, тел.: +7(3452) 63-88-80, info@fkgm.ru, www.fkgm.ru
 г. Тюмень, ООО "Партнер", Московский тракт, 136/2, тел.: +7(3452) 380-980, tyumen@groupartner.ru, www.groupartner.ru
 г. Ульяновск, "Модерн Стайл", 9й Инженерный проезд, 30/32, тел.: +7(8422) 26-33-63, 26-33-59, ul@modern-st.ru, www.modern-st.ru
 г. Ульяновск, ООО "КДМ центр", 9й Инженерный проезд, 22, тел.: +7(8422) 27-50-76, +7(8422) 27-50-77, dir-usk@kdm.ru, www.kdm-furnitura.ru
 г. Уфа, «ПАРУС», ул. Деревенская переправа, 13/1, тел.: +7(347) 216-03-47, tpkparus@yandex.ru, www.tpk-parus.ru
 г. Уфа, «ПАРУС», ул. Инициативная, 13 Б, тел.: +7(347) 216-03-48, tpkparus.sever@mail.ru, www.tpk-parus.ru
 г. Уфа, "Квадрат-Б" ИП Леонгардт Д.И., Базисный проезд, стр. 4, тел.: +7(347) 216-55-37 (38), kvadratb-ufa@yandex.ru, www.katalog-kvadrat.ucoz.ru
 г. Уфа, "Модерн Стайл", ул. Большая Гражданская, 2д, тел.: +7(347) 293-50-01, 293-50-02, 293-50-05, ufa@modern-st.ru, cupeufa@modern-st.ru, www.modern-st.ru
 г. Уфа, ООО "КДМ центр", ул. Большая Гражданская, 2, тел.: +7(8347) 293-59-15 (факс), dir-ufa@kdm.ru, www.kdm-furnitura.ru
 г. Хабаровск, ООО «Компания восточная», ул. Трёхгорная, 59К, тел.: +7(4212) 76-09-14, 76-09-15, 79-99-88, info.lamit@yandex.ru, www.vk799988.ru
 г. Чайковский, ММФ Мир мебельной фурнитуры, Пермский край, ул. Промышленная, 11, тел.: +7(919) 4913099, +7(951) 9319592, yamaletdinov_s@mail.ru, www.mmф59.pф
 г. Чебоксары, ЦМФ21, ул. Ломоносова, 2, тел.: +7(8352) 55-04-57, 34-45-82, 34-12-04, cmf21@mail.ru, www.цмф21.pф
 г. Чебоксары, ООО "КДМ центр", Хозяйственный проезд, 11, тел.: +7(8352) 22-23-02, 22-29-51, dir-cbs@kdm.ru, www.kdm-furnitura.ru
 г. Челябинск, Квадрат, ИП Леонгардт Д.И., ул. Шарова, 77, тел.: +7(351) 262-18-31 (32,33), 734-97-98, furn@spkvadrat.ru, www.spkvadrat.ru
 г. Челябинск, "Галерея Квадрат", ИП Леонгардт Д.И., ул. Свободы 91, корпус 1, тел.: +7(919) 314-49-34, gallery@spkvadrat.ru, www.spkvadrat.ru
 г. Челябинск, ООО "Партнер", Троицкий тракт, 54, тел.: +7(351) 729-82-02, chel@groupartner.ru, www.groupartner.ru
 г. Черногорск, ИП Маурер Д.Г. ул. Мира, 12а, тел.: +7(39031) 22-620
 г. Ярославль, м-ч "Мебельная фурнитура", магазин/склад, Ярослав. обл., Ярослав. р-н, промзона Ивняки стр.1, Торг. База "КБК" (федеральная окружная дорога, в районе хим. завода "ЛУЧ") напротив дома №38 по перулку Софьи Перовской, тел.: +7(4852) 67-08-82, 67-08-83, +7(4852) 670881, kbk-mf@mail.ru
 г. Ярославль, торговая компания «КБК» (ИП Бычкова Е.В.), ул. Свободы, 95, тел.: +7(4852) 67-08-82, 67-08-83, +7(4852) 670881, kbk-mf@mail.ru
 г. Ярославль, ООО "КДМ центр", Вспольское поле, 7, тел.: +7(4852) 55-05-14-, корп.-+7(962) 210-98-59, dir-yar@kdm.ru, www.kdm-furnitura.ru



сделано в
России
НОВЫЕ
РЕШЕНИЯ

ВАЛМАКС
дизайн и производство лицевой мебельной фурнитуры
& **SAGITTARIO**
DESIGN STUDIO

Произведено компанией ООО "ВАЛМАКС", Россия, 456320, Челябинская обл., г. Миасс,
а/я 919, Тургоякское шоссе 2/9, тел.: 8 (3513) **289-996** многоканальный

Московский офис: 105187, Измайловское шоссе, д.69А, стр.3, офис 19,
тел.: +7(499) 166-59-87, 166-59-97, 166-59-67. valmaks74@yandex.ru

www.valmaks.ru www.sagittario.ru

