



**ВАЛМАКС**

ДИЗАЙН И ПРОИЗВОДСТВО ЛИЦЕВОЙ МЕБЕЛЬНОЙ ФУРНИТУРЫ

ДИЗАЙН  
И ПРОИЗВОДСТВО  
ЛИЦЕВОЙ  
МЕБЕЛЬНОЙ  
ФУРНИТУРЫ

2026



М 096 224  
NCS 1040-R70В фиолетовый  
пластик



S 179 128 левая  
DiPi дуб золотой  
пластик

S 179 128 правая  
DiPi дуб золотой  
пластик



S 179 288 правая  
ЛКП 2К графит  
пластик

S 179 288 левая  
ЛКП 2К графит  
пластик



FB 078 000  
ГП Au глянцевое  
металл



FB 079 000  
ФП 47 золото матовое  
металл



B 080 000  
DiPi дрейфвуд  
пластик



M 097 032  
NCS 2040-G50Y фисташковый  
вставка белый матовый ЦПЛ  
пластик



S-249 128  
ЛКП2К медная пудра  
пластик

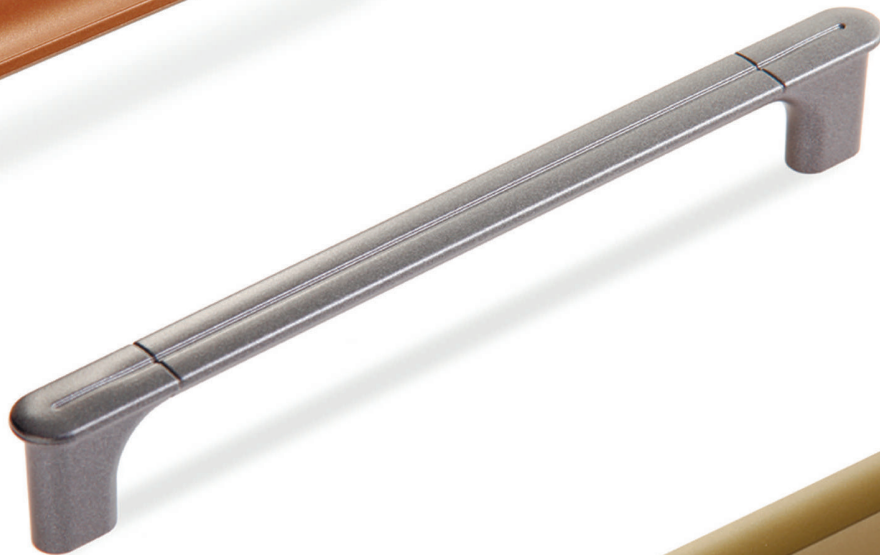

S-250 160  
ЛКП2К титан  
пластик



PM 030 160  
ЛКП 2К золото матовое  
пластик

Исполняется  
только лучшее,  
и только для вас.

**Дизайн мебели:** Оксана Андреева, Галина Антонова, Леонид Старков

**Дизайн и верстка каталога:** Оксана Андреева, Леонид Старков

**Фото:** Леонид Старков

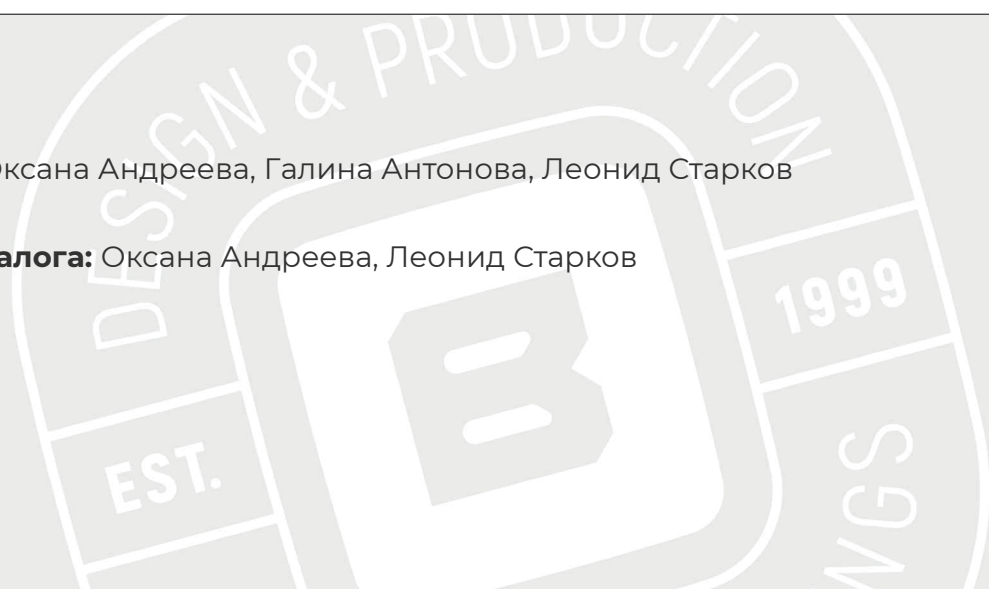

**ВАЛМАКС®**

ДИЗАЙН И ПРОИЗВОДСТВО ЛИЦЕВОЙ МЕБЕЛЬНОЙ ФУРНИТУРЫ

**fb** кнопки металл - стр. 6  
**fm** модельные металл - стр. 11  
**fn** ручки модели металл - стр. 19  
**fd, ft, at** накладки, штанги, туканы металл - стр. 20  
**fs** скобы металл - стр. 22  
**ps** скобы металл - стр. 45  
**lsa** скобы металл - стр. 46  
**pa** профили металл - стр. 49  
**fr** раковины металл - стр. 51  
**fk** крючки металл - стр. 52  
**pk** крючки металл - стр. 54  
**rl** рейлинги - стр. 55  
**b** кнопки пластик - стр. 61  
**m** модельные пластик - стр. 63  
**s** скобы пластик - стр. 68  
**k** крючки пластик - стр. 77  
**r** раковины пластик - стр. 79  
**t** туканы пластик - стр. 80  
**d** кабель системы пластик - стр. 81  
**x** опоры нерегулируемые пластик - стр. 82  
**h** опоры регулируемые пластик - стр. 85  
**pm** профили модельные металл - стр. 88  
**pn** профили накладные металл - стр. 90  
**pz** профили забивные металл - стр. 92  
**fl** скобы накладные металл - стр. 93  
содержание - стр. 94

**fb 012 000 25x25x22**

lux. гп. лкп. фп.



**fb 013 000 21x21x21**

lux. гп. лкп. фп.



fs 194 128  
стр. 40

**fb 014 000 26x26x16**

lux. гп. лкп. фп.



**fb 015 000 24x24x20**

lux. гп. лкп. фп.



fs 052 128  
стр. 26

**fb 016 000 27x27x21**

lux. гп. лкп. фп.



fs 051 096 стр. 25    fs 051 128 стр. 26

**fb 018 000 17x17x25**

lux. гп. фп.



fs 125 064 стр. 33    fs 125 128 стр. 35    fs 125 160 стр. 35    fk 011 010 стр. 51    fk 011 020 стр. 51    fd 031 000 стр. 20

**fb 018 000 k 17x17x25**

lux. гп. фп.



fs 125 064 k стр. 33    fs 125 128 k стр. 34    fs 125 160 k стр. 34    fk 011 010 стр. 51    fk 011 020 стр. 51    fd 031 000 k стр. 20

**fb 019 000 28x28x23**

lux. eml. гп. фп.



fm 087 032 стр. 16    fs 123 128 стр. 33

**fb 020 000 14x17x28**

lux. гп. фп.



**fb 022 000 24x24x20**

lux. гп. фп.



fs 133 064 стр. 35    fs 133 096 стр. 35

**fb 023 000 35x30x22**

lux. гп. лкп. фп.

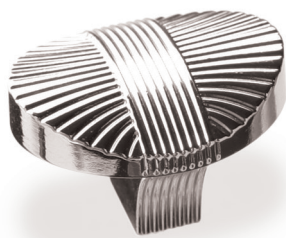

**fb 024 000 30x30x24**

lux. emI. гп. лкп. кр. фп.

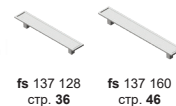

fs 137 128  
стр. 36

fs 137 160  
стр. 46

**fb 025 000 30x30x21**

lux. гп. фп.



fm 088 064  
стр. 16

fs 129 128  
стр. 34

**fb 026 000 24x24x22**

lux. гп. фп. вставка пластик



fm 092 032  
стр. 16

fs 139 128  
стр. 36

**fb 027 000 30x30x23**

lux. гп. фп. вставка пластик



fs 138 128  
стр. 36

**fb 028 000 30x30x23**

lux. гп. фп.



fs 135 064  
стр. 35

fs 135 096  
стр. 35

**fb 029 000 40x37x18**

lux. гп. фп.



**fb 030 000 45x43x22** вставка V 001, V 002, B 002

lux. гп. фп. вставка пластик



fs 143 128  
стр. 37

**fb 031 000 25x25x22**

lux. п. фп.

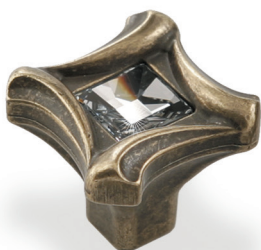

fs 142 096  
стр. 37

**fb 033 000 36x36x20**

lux. гп. фп. вставка пластик



fm 094 032  
стр. 16

fm 094 096  
стр. 16

fs 141 096 B  
стр. 37

**fb 035 000 24x24x22**

lux. гп. лкп. фп.



fs 151 096  
стр. 37

**fb 036 000 37x20x21**

lux. гп. лкп. фп.



fs 154 096  
стр. 37

**fb 037 000 160x25x28**

гп. фп.



**fb 039 000 30x30x22**

lux. гп. фп. вставка пластик

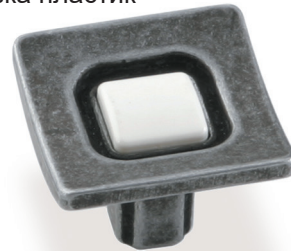

fs 158 128  
стр. 37

**fb 040 000 25x25x19**

lux. гп. лкп. фп.



fn 005 000  
стр. 19



fn 005 032  
стр. 19



fn 006 000  
стр. 19



fn 007 000  
стр. 19



fd 036 000  
стр. 20



fd 037 000  
стр. 20

**fb 041 000 46x43x26**

lux. гп. лкп. фп.



fn 005 000  
стр. 19



fn 005 032  
стр. 19



fn 006 000  
стр. 19



fn 007 000  
стр. 19



fd 036 000  
стр. 20



fd 037 000  
стр. 20

**fb 042 000 46x43x24**

lux. гп. лкп. фп.



fn 005 000  
стр. 19



fn 005 032  
стр. 19



fn 006 000  
стр. 19



fn 007 000  
стр. 19



fd 036 000  
стр. 20



fd 037 000  
стр. 20

**fb 043 000 40x34x24**

lux. гп. лкп. фп.



fn 005 000  
стр. 19



fn 005 032  
стр. 19



fn 006 000  
стр. 19



fn 007 000  
стр. 19



fd 036 000  
стр. 20



fd 037 000  
стр. 20

**fb 055 000 33x33x22**

lux. гп. лкп. фп.



fs 180 064  
стр. 39

fs 180 096  
стр. 39

**fb 056 000 60x35x38**

lux. гп. лкп. фп.



**fb 057 000 59x35x33**

lux. гп. лкп. фп.



**fb 058 000 32x32x22**

lux. гп. лкп. фп.



fs 188 096 стр. 39 fs 188 128 стр. 39

**fb 059 000 35x35x23**

lux. гп. лкп. фп.



fs 189 128 стр. 40

**fb 060 000 29x29x25**

lux. гп. лкп. фп.



fs 195 096 стр. 41 fs 195 128 стр. 41 fs 075 128 стр. 29 fs 078 096 стр. 29

**fb 061 000 50x17x24**

lux. гп. фп.

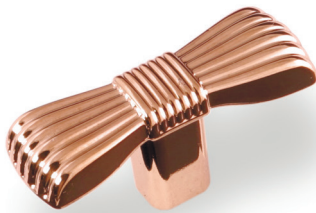

fs 190 064 стр. 40 fs 190 128 стр. 40

**fb 062 000 59x35x33**

lux. гп. фп.



**fb 067 000\* 26x26x21**

lux. гп. фп.



fs 208 096 стр. 40 fs 208 128 стр. 40

**fb 068 000 32x30x23**

lux. гп. фп.

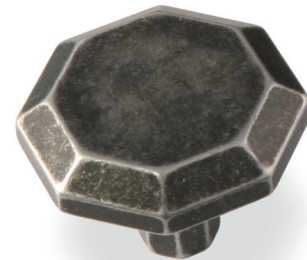

fs 204 128 стр. 40

**fb 069 000 30x30x24**

lux. гп. фп.



fs 205 096 стр. 41 fs 205 128 стр. 41 fs 205 160 стр. 41

**fb 070 000 29x29x25**

lux. гп. лкп. фп.



fs 195 096 стр. 41 fs 195 128 стр. 41 fs 075 128 стр. 29 fs 078 096 стр. 29

**fb 071 000 15x15x28**

lux. гп. фп.



fs 211 128  
стр. 41

fs 211 160  
стр. 42

fs 212 128  
стр. 42

fs 212 160  
стр. 42

**fb 072 000 24x24x24**

lux. гп. фп.



fs 213 096  
стр. 42

fs 213 128  
стр. 42

**fb 073 000 30x30x26**

lux. гп. фп.

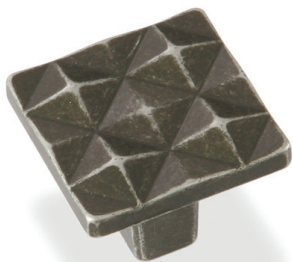

fs 216 128  
стр. 42

**fb 075 000 42x13x32**

lux. гп. фп.

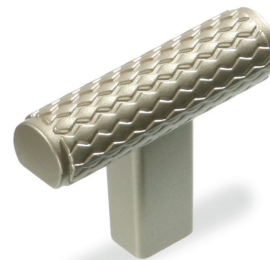

fs 216 128  
стр. 42

**fb 077 000 40x12x25**

lux. гп. фп.



fs 228 128  
стр. 43

fs 228 160  
стр. 43

**fb 078 000 40x12x25**

lux. гп. фп.



fs 226 128  
стр. 43

fs 226 160  
стр. 43

**fb 079 000 40x12x25**

lux. гп. фп.



fs 227 128  
стр. 43

fs 227 160  
стр. 43

**fm 016 000 32x25x23**

lux. гп. лкп. фп.



fs 035 032 стр. 22  
fs 035 096 стр. 22  
fs 035 128 стр. 22

**fm 017 000 35x25x20**

lux. гп. лкп. фп.



fs 035 032 стр. 22  
fs 035 096 стр. 22  
fs 035 128 стр. 22

**fm 018 000 47x17x23**

lux. гп. лкп. фп.



fs 038 064 стр. 22  
fs 038 096 стр. 23

**fm 019 000 25x17x20**

lux. гп. лкп. фп.



fs 037 064 стр. 22  
fs 037 096 стр. 22  
fs 037 128 стр. 22

**fm 020 000 28x17x26**

lux. гп. лкп. фп.



**fm 021 032 44x44x20**

lux. гп. лкп. фп.

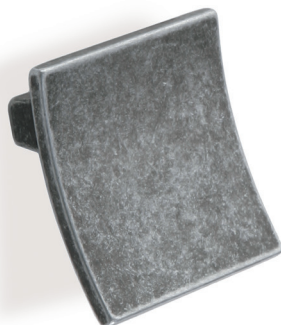

**fm 021 000 29x20x19**

lux. гп. лкп. фп.



**fm 022 032 50x24x22**

lux. гп. лкп. фп.

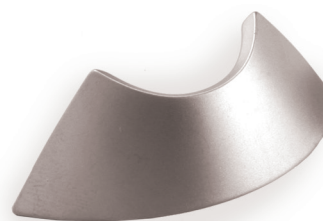

**fm 023 000 45x45x20**

lux. гп. лкп. фп.

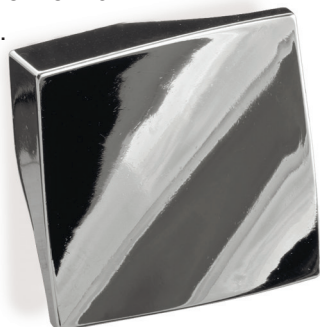

**fm 025 000 41x26x19**

lux. гп. лкп. фп.



**fm 026 000 36x16x25**

lux. гп. лкп. фп.



**fm 027 032 44x26x19**

lux. гп. лкп. фп.

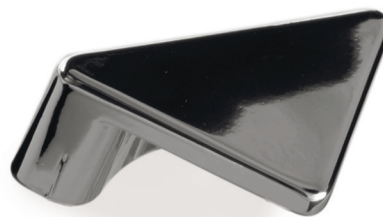

**fm 028 000 25x22x20**

lux. гп. лкп. фп.



**fm 028 032 42x34x20**

lux. гп. лкп. фп.



**fm 029 160 170x16x29**

lux. гп. лкп. фп.



**fm 031 016 40x40x25**

lux. гп. лкп. цпо. фп.

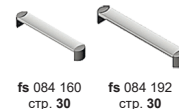

fs 084 160  
стр. 30

fs 084 192  
стр. 30

**fm 033 016 42x12x20**

lux. гп. лкп. фп.

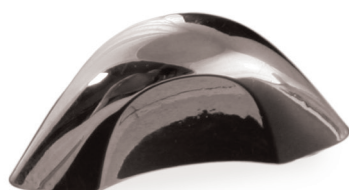

fs 080 128  
стр.30

**fm 037 016 42x12x20**

lux. гп. лкп. фп.



fs 080 128  
стр. 30

**fm 038 000 115x65x25**

lux. гп. лкп. фп.



**fm 039 128 149x31x27**

lux. гп. лкп. фп.



fm 041 032 43x14x27

lux. гп. лкп. фп.

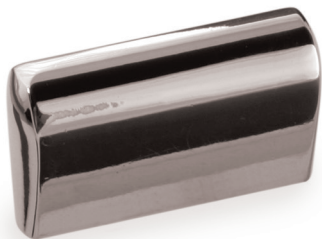

fm 051 064 106x40x19

lux. гп. лкп. фп.



fm 051 128 170x40x21

lux. гп. лкп. фп.



fm 053 032 93x26x25

lux. гп. лкп. фп.

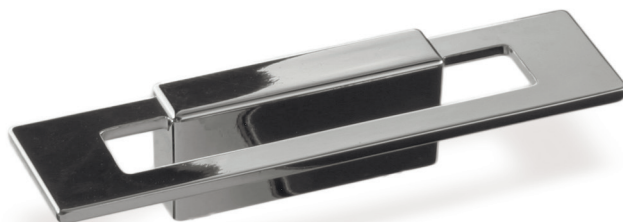

fm 054 032 70x40x25

lux. гп. лкп. фп.

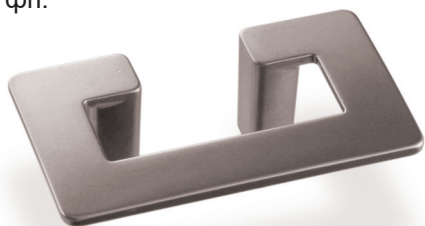

fm 055 032 70x70x25

lux. гп. лкп. фп.



fm 057 032 44x12x24

lux. гп. лкп. фп.



fm 058 032 62x17x17

lux. гп. лкп. фп.

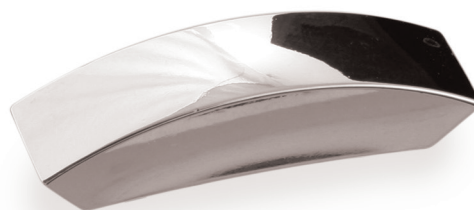

fs 087 128  
стр. 40

fm 059 032 40x8x40

гп. фп.



fm 060 032 60x60x22

lux. гп. лкп. фп.

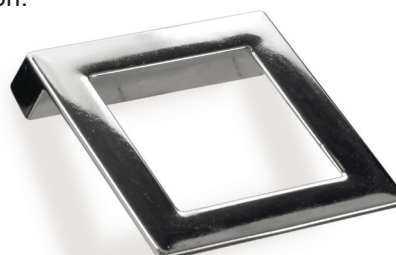

**fm 061 032 60x60x29**

lux. гп. лкп. фп.

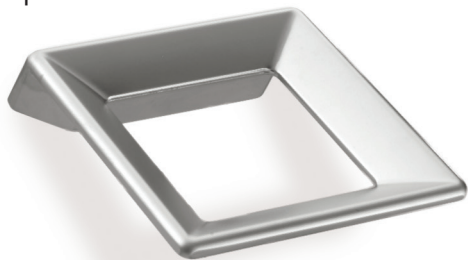

**fm 062 032 40x45x24**

lux. swr. гп. фп.

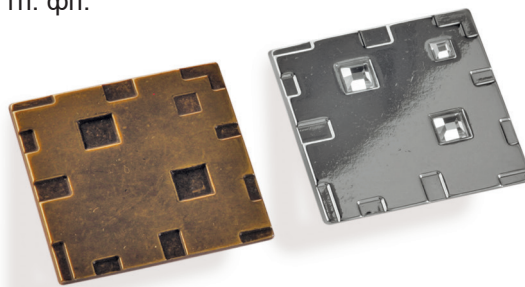

fs 112 128  
стр. 32

**fm 063 064 77x77x20**

lux. swr. гп. фп.

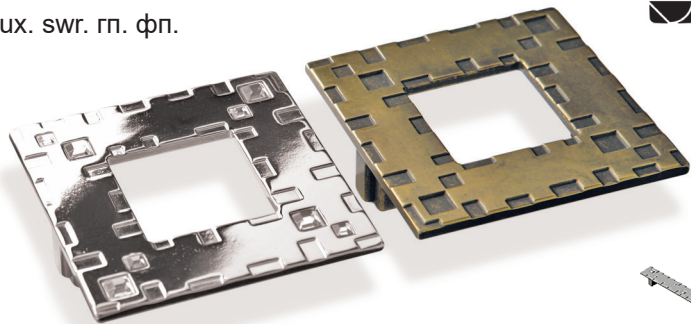

fs 112 128  
стр. 32

**fm 064 000 42x42x17**

lux. swr. гп. фп.

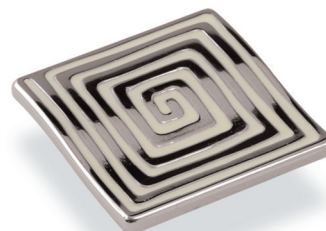

**fm 064 032 60x60x20**

lux. swr. гп. фп.

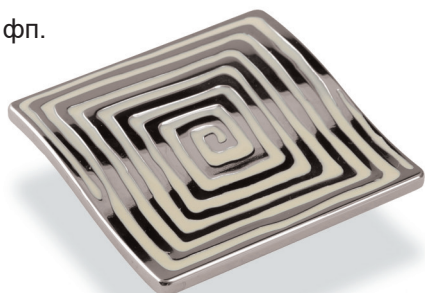

**fm 065 000 60x60x24**

lux. swr. гп. фп.



**fm 066 000 27x27x20**

lux. swr. гп. фп.



**fm 066 032 48x47x23**

lux. swr. гп. фп.



**fm 067 000 38x38x21**

lux. гп. фп.

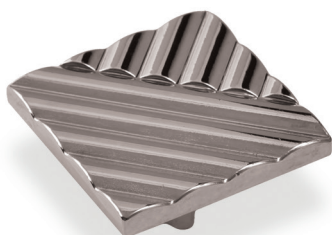

fs 113 096  
стр. 32

**fm 067 032 60x60x20**

lux. гп. фп.

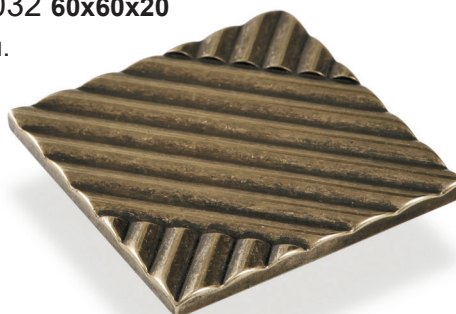

fs 113 096  
стр. 32

fm 070 000 32x24x25

lux. гп. фп.



fs 116 128  
стр. 32

fm 071 032 60x60x20

lux. eml. гп. фп.



fm 072 000 23x23x20

lux. swr. гп. фп.



fs 117 096 стр. 33  
fk 014 010 стр. 51  
fk 014 020 стр. 51

fm 073 032 52x52x23

lux. swr. eml. гп. фп.



fm 074 000 57x57x23

lux. swr. eml. гп. фп.



fm 077 000 27x27x20

lux. eml. гп. фп.



fs 121 128  
стр. 33

fm 078 032 76x25x23

lux. eml. гп. фп.



fs 122 128  
стр. 33

fm 081 000 25x25x22

lux. eml. гп. фп.

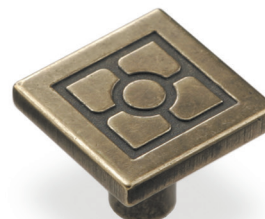

fs 124 096 стр. 33  
fk 010 010 стр. 51  
fk 010 020 стр. 51  
fd 028 000 стр. 51

fm 081 032 47x47x22

lux. eml. гп. фп.



fs 124 096 стр. 33  
fk 010 010 стр. 51  
fk 010 020 стр. 51  
fd 028 000 стр. 51

fm 083 032 50x14x20

lux. гп. фп.



fs 126 160 стр. 34  
x 031 030 стр. 79

fm 086 032 64x25x22

lux. emI. гп. фп.



fs 128 096 стр. 34 fs 128 128 стр. 34

fm 087 032 62x22x23

lux. emI. гп. фп.



fb 019 000 стр. 6 fs 123 128 стр. 33

fm 088 064 80x28x22

lux. гп. фп.



fb 025 000 стр. 6 fs 129 128 стр. 35

fm 090 064 71x71x18

lux. гп. лкп. фп.



fm 091 000 50x22x20

lux. гп. лкп. фп.

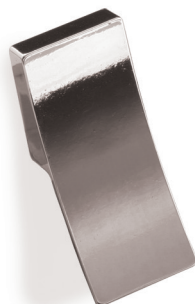

fm 092 032 68x19x22

lux. гп. фп. вставка пластик

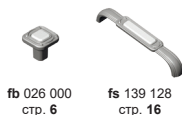

fb 026 000 стр. 6 fs 139 128 стр. 16

fm 094 032 80x32x22

lux. гп. фп. вставка пластик



fb 033 000 стр. 7 fm 094 096 стр. 16 fs 141 096 B стр. 37

fm 094 096 150x27x22

lux. гп. фп. вставка пластик

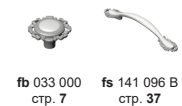

fb 033 000 стр. 7 fs 141 096 B стр. 37

fm 098 000 35x30x15

lux. гп. лкп. фп.



fm 102 000 55x55x22

lux. гп. фп.



fs 160 096 стр. 38

**fm 104 000 27x27x20**

lux. гп. лкп. фп.

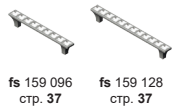
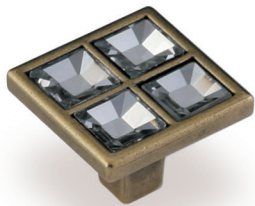

fs 159 096  
стр. 37

fs 159 128  
стр. 37

**fm 104 032 53x53x20**

lux. гп. лкп. фп.

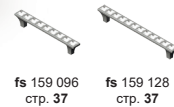
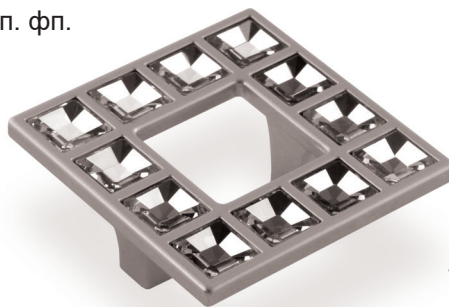

fs 159 096  
стр. 37

fs 159 128  
стр. 37

**fm 105 000 40x40x20**

lux. гп. фп.



fs 160 096  
стр. 38

**fm 116 032 47x19x22**

lux. гп. лкп. фп.



fs 181 096  
стр. 39

**fm 117 064 97x39x20**

lux. гп. лкп. фп.



**fm 127 000 43x14x34**

lux. гп. лкп. фп.



rl (40) 37 096-352  
стр. 60

**fm 128 000 34x12x29**

lux. гп. лкп. фп.



rl (41) 38 096-352  
стр. 60

**fm 129 000 43x14x36**

lux. гп. лкп. фп.



rl (42) 39 096-352  
стр. 60

**fm 130 000 38x13x30**

lux. гп. лкп. фп.



rl (43) 40 096-352  
стр. 60

**fm 131 096 160x24x20**

lux. гп. лкп. фп.



**fm 132 064 160x24x30**

lux. гп. лкп. фп.



**fm 133 096/128 145x18x19**

lux. гп. лкп. фп.



**fm 134 096 160x24x20**

lux. гп. лкп. фп.

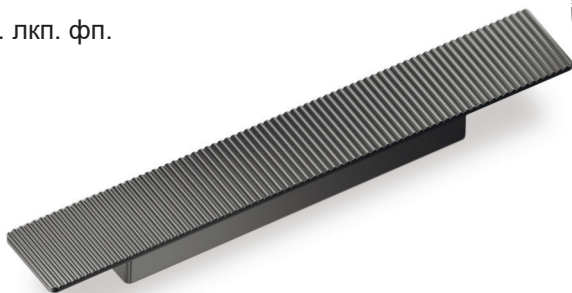

fn 001 000 53x32x19

гп.



fn 002 000 86x25x16

гп.



fn 003 000 50x30x15

гп.



fn 004 000 60x20x18

гп.



fn 005 000 46x68x10

гп.



fd 036 000  
стр. 20



fd 037 000  
стр. 20



fb 040 000  
стр. 20

fb 041 000  
стр. 20



fb 042 000  
стр. 20



fb 043 000  
стр. 20

fn 005 032 76x46x10

гп.



fd 036 000  
стр. 20



fd 037 000  
стр. 20



fb 040 000  
стр. 20



fb 041 000  
стр. 20



fb 042 000  
стр. 20



fb 043 000  
стр. 20

fn 006 000 50x48x15

гп.



fd 036 000  
стр. 20



fd 037 000  
стр. 20



fb 040 000  
стр. 20

fb 041 000  
стр. 20



fb 042 000  
стр. 20



fb 043 000  
стр. 20

fn 007 000 57x60x18

гп.



fd 036 000  
стр. 20



fd 037 000  
стр. 20



fb 040 000  
стр. 20



fb 041 000  
стр. 20



fb 042 000  
стр. 20



fb 043 000  
стр. 20

fn 008 000 41x70x9

гп.



fn 009 000 75x45x9

гп.



fd 014 000 200x13x77

lux. гп. лкп. фп.



fd 015 000 163x13x162

lux. гп. лкп. фп.



fd 028 000 186x8x154

lux. eml. гп. фп.

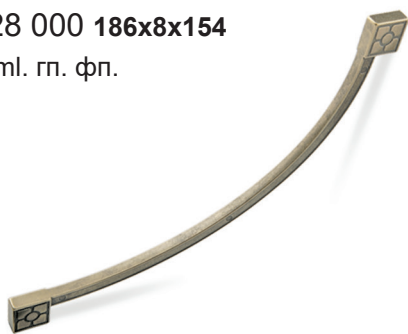

fm 081 000 стр. 15  
fm 081 032 стр. 15  
fs 124 096 стр. 33

fd 030 000 200x14x72

lux. гп. фп.



fs 127 064 стр. 35  
fs 127 128 стр. 35  
fs 127 160 стр. 35

fd 031 000 200x11x73

lux. гп. фп.

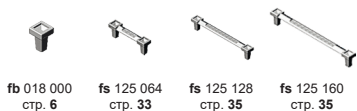

fb 018 000 стр. 6  
fs 125 064 стр. 33  
fs 125 128 стр. 35  
fs 125 160 стр. 35

fd 031 000 k 200x11x73

lux. swr. гп. фп.

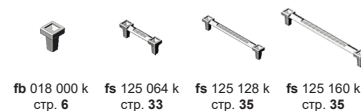

fb 018 000 k стр. 6  
fs 125 064 k стр. 33  
fs 125 128 k стр. 35  
fs 125 160 k стр. 35

fd 036 000 60x60x18

гп.



fb 040 000 стр. 8  
fb 041 000 стр. 8  
fb 042 000 стр. 8  
fb 043 000 стр. 8  
fn 005 000 стр. 19  
fn 005 032 стр. 19  
fn 006 000 стр. 19  
fn 007 000 стр. 19

fd 037 000 105x40x3

гп.



fb 040 000 стр. 8  
fb 041 000 стр. 8  
fb 042 000 стр. 8  
fb 043 000 стр. 8  
fn 005 000 стр. 19  
fn 005 032 стр. 19  
fn 006 000 стр. 19  
fn 007 000 стр. 19

fd 039 032 73x15x28

гп.



fd 040 410 420x233x72

lux. лкп. фп.

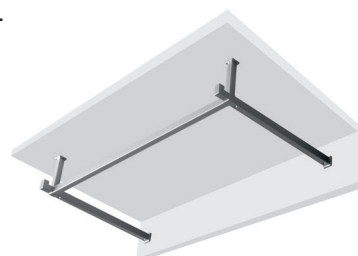

fk 022 010 стр. 52

**fd 040 820 830x233x72**

lux. лкп. фп.

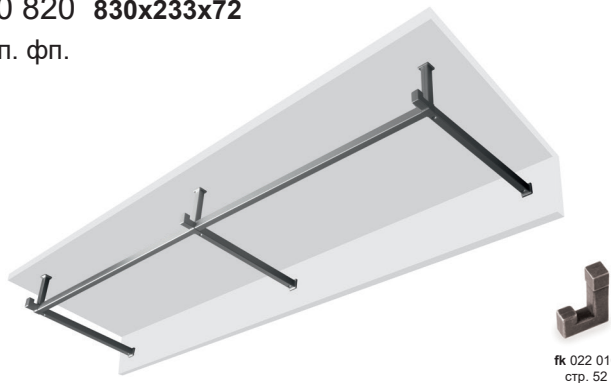

fk 022 010  
стр. 52

**fda 041 000 200x13x77**

lux. лкп. фп.



**fd 044 000 55x55x17**

гп.



**fd 045 000 34x17x3**

гп.



**fd 046 000 132x39x14**

гп.



**fda 055 000 197x10x75**

lux. лкп. фп.



**fda 056 000 192x10x75**

lux. лкп. фп.



**ft 008 000 132x39x14**

гп.



**at 006 032 45x43x28**

lux. лкп. фп.

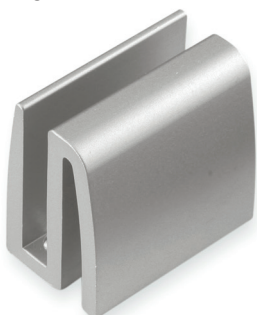

**at 007 032 42x25x25**

lux. лкп. фп.

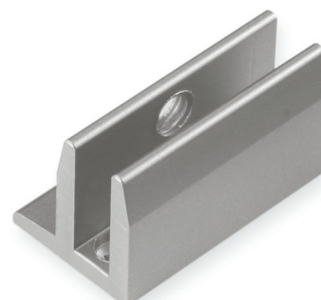

**fs 024 032 85x25x21**

lux. гп. лкп. фп.

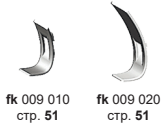

fk 009 010 стр. 51  
fk 009 020 стр. 51

**fs 024 064 169x25x26**

lux. гп. лкп. фп.



fk 009 010 стр. 51  
fk 009 020 стр. 51

**fs 028 128 152x19x25**

lux. гп. лкп. фп.



**fs 035 032 46x25x20**

lux. гп. лкп. фп.

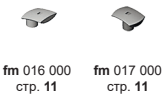

fm 016 000 стр. 11  
fm 017 000 стр. 11

**fs 035 096 111x25x25**

lux. гп. лкп. фп.

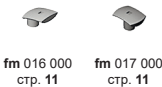

fm 016 000 стр. 11  
fm 017 000 стр. 11

**fs 035 128 142x25x27**

lux. гп. лкп. фп.

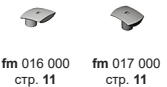

fm 016 000 стр. 11  
fm 017 000 стр. 11

**fs 037 064 73x17x23**

lux. гп. лкп. фп.



fm 019 000 стр. 11

**fs 037 096 105x17x24**

lux. гп. лкп. фп.



fm 019 000 стр. 11

**fs 037 128 137x18x25**

lux. гп. лкп. фп.



fm 019 000 стр. 11

**fs 038 064 86x19x19**

lux. гп. лкп. фп.



fm 018 000 стр. 11  
fs 038 096 стр. 23

**fs 038 096 117x19x22**

lux. гп. лкп. фп.



fm 018 000  
стр. 11

fs 038 064  
стр. 22

**fs 039 096 107x17x24**

lux. emI. гп. лкп. фп.



**fs 039 128 140x17x24**

lux. emI. гп. лкп. фп.

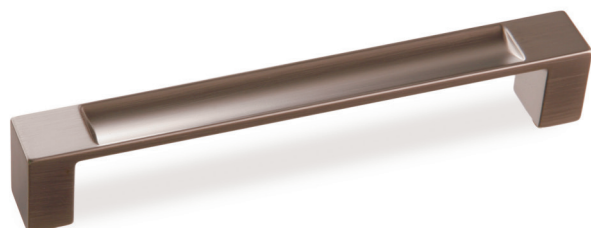

**fs 039 160 172x20x26**

lux. emI. гп. лкп. фп.



**fs 040 096 104x18x25**

lux. гп. лкп. фп.



**fs 040 128 136x19x25**

lux. гп. лкп. фп.



**fs 040 160 168x21x27**

lux. гп. лкп. фп.



**fs 041 128 148x21x21**

lux. гп. лкп. фп.

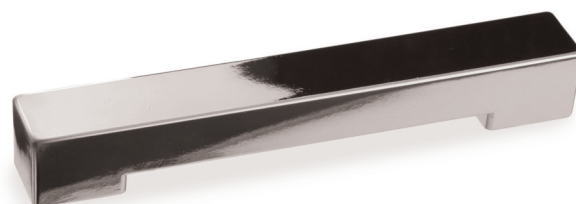

**fs 041 160 180x21x21**

lux. гп. лкп. фп.

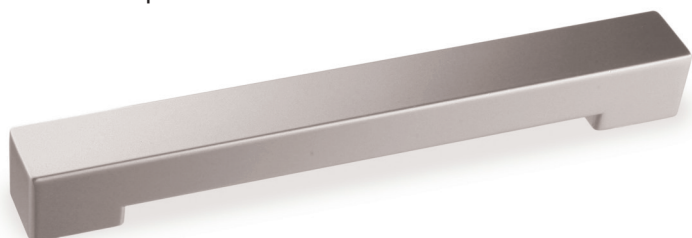

**fs 042 096 115x14x21**

lux. гп. лкп. фп.



**fs 042 128 148x14x24**

lux. гп. лкп. фп.



**fs 043 128 148x23x25**

lux. emI. гп. лкп. фп.

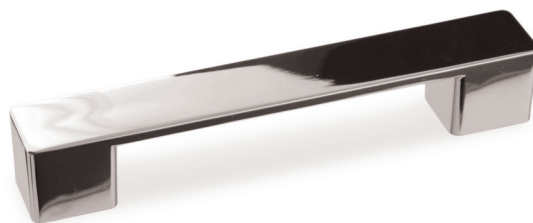

**fs 043 160 180x23x25**

lux. emI. гп. лкп. фп.

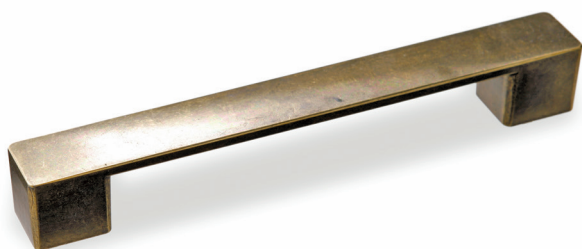

**fs 043 192 211x26x25**

lux. emI. гп. лкп. фп.



**fs 044 096 113x11x20**

lux. гп. лкп. фп.

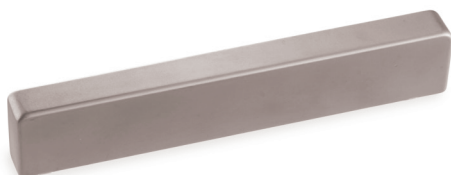

**fs 044 128 145x11x20**

lux. гп. лкп. фп.



**fs 044 160 174x11x20**

lux. гп. лкп. фп.

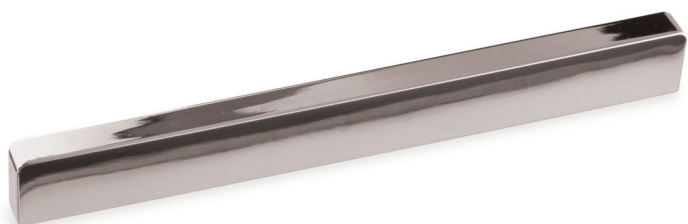

**fs 045 032 49x10x21**

lux. гп. лкп. фп.



**fs 045 096 113x10x21**

lux. гп. лкп. фп.

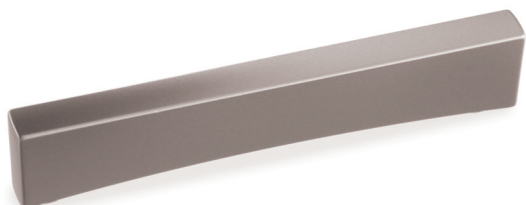

**fs 045 128 145x10x21**

lux. гп. лкп. фп.



**fs 046 096 130x18x21**

lux. гп. лкп. фп.



**fs 046 128 166x20x25**

lux. гп. лкп. фп.



**fs 047 160 180x28x25**

lux. гп. лкп. фп.



**fs 047 192 212x29x26**

lux. гп. лкп. фп.



**fs 048 160 185x10x23**

lux. гп. лкп. фп.



**fs 048 192 217x10x24**

lux. гп. лкп. фп.



**fs 049 128 138x10x26**

lux. гп. лкп. фп.

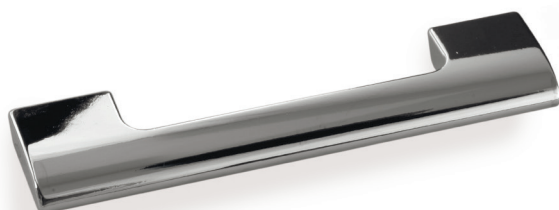

**fs 049 160 170x10x26**

lux. гп. лкп. фп.

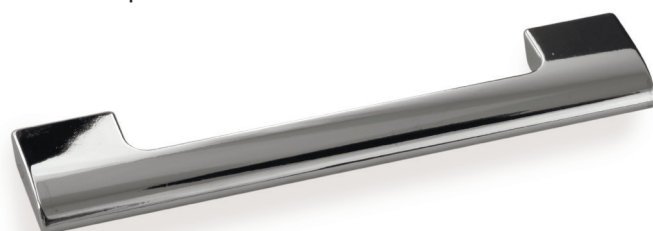

**fs 050 128 160x11x36**

lux. гп. лкп. фп.



**fs 051 096 127x15x26**

lux. гп. лкп. фп.



**fs 051 128 160x15x28**

lux. гп. лкп. фп.



**fs 052 128 145x14x25**

lux. гп. лкп. фп.

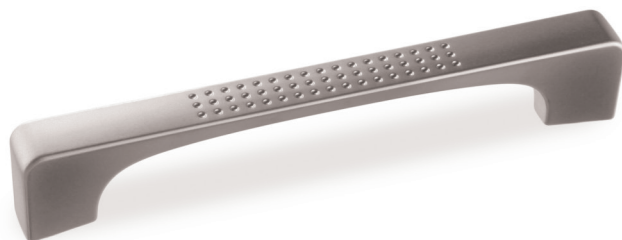

fb 015 000  
стр. 6

**fs 053 128 160x38x31**

lux. гп. лкп. фп.

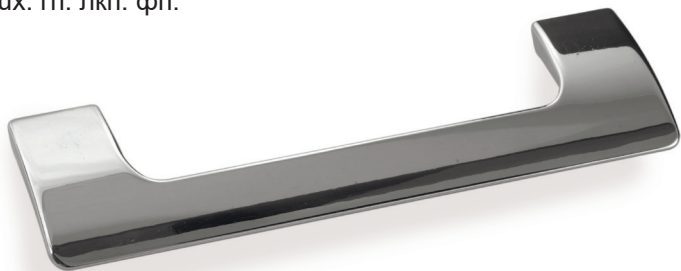

**fs 055 128 150x20x28**

lux. гп. лкп. фп.



**fs 055 160 182x21x30**

lux. гп. лкп. фп.



**fs 056 128 153x10x22**

lux. гп. лкп. фп.



**fs 056 160 185x10x23**

lux. гп. лкп. фп.



**fs 059 096 117x14x24**

lux. гп. лкп. фп.



**fs 059 128 150x14x27**

lux. гп. лкп. фп.



**fs 060 096 126x13x23**

lux. гп. лкп. фп.



**fs 060 128 160x13x24**

lux. гп. лкп. фп.



**fs 061 128 144x14x23**

lux. гп. лкп. фп.



**fs 062 128 136x16x23**

lux. гп. лкп. фп.



**fs 062 160 177x18x24**

lux. гп. лкп. фп.



**fs 063 096 121x12x23**

lux. гп. лкп. фп.



**fs 064 128 146x14x25**

lux. гп. лкп. фп.



**fs 064 160 177x17x25**

lux. гп. лкп. фп.



**fs 065 096 150x13x25**

lux. гп. лкп. фп.



**fs 065 128 177x20x27**

lux. гп. лкп. фп.



**fs 065 160 219x25x29**

lux. гп. лкп. фп.



**fs 066 096 157x10x23**

lux. гп. лкп. фп.



**fs 066 128 188x13x28**

lux. гп. лкп. фп.



**fs 066 160 222x20x30**

lux. гп. лкп. фп.



**fs 068 096 96x12x18**

lux. dipi. гп. лкп. фп.



**fs 068 128 106x12x18**

lux. dipi. гп. лкп. фп.



**fs 069 224 276x28x35**

lux. dipi. гп. лкп. фп.



**fs 070 224 276x10x35**

lux. гп. лкп. фп.



**fs 071 096 125x20x24**

lux. dipi. гп. лкп. фп.



**fs 071 128 158x20x23**

lux. dipi. гп. лкп. фп.



**fs 072 128 184x15x26**

lux. гп. лкп. фп.



**fs 073 128 160x11x21**

lux. гп. лкп. фп.



**fs 073 160 190x12x23**

lux. гп. лкп. фп.



**fs 074 128 164x11x24**

lux. гп. лкп. фп.



**fs 074 160 190x11x24**

lux. гп. лкп. фп.



**fs 075 128 155x20x24**

lux. гп. лкп. фп.



fb 060 000  
стр. 9

**fs 076 160 178x22x26**

lux. гп. лкп. фп.



**fs 077 160 175x24x25**

lux. emI. гп. лкп. фп.



**fs 078 096 146x21x25**

lux. гп. лкп. фп.



fb 060 000  
стр. 9

**fs 079 032 50x11x26**

lux. гп. лкп. фп.



**fs 079 128 145x11x28**

lux. гп. лкп. фп.



**fs 079 256 273x11x28**

lux. гп. лкп. фп.



**fs 080 128 164x13x24**

lux. гп. лкп. фп.



fm 033 016  
стр. 12

fm 037 016  
стр. 12

**fs 081 128 153x16x29**

lux. гп. лкп. фп.



**fs 082 128 144x8x25**

lux. гп. лкп. фп.



**fs 084 160 172x29x25**

lux. dipi. гп. лкп. фп.

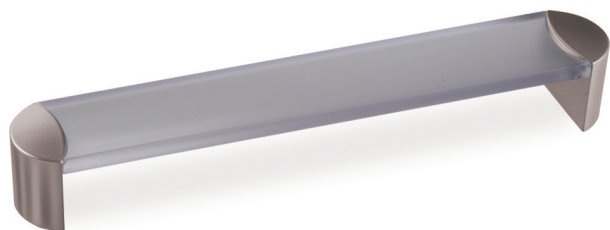

fm 031 016  
стр. 12

**fs 084 192 207x29x25**

lux. dipi. гп. лкп. фп.



fm 031 016  
стр. 12

**fs 086 128 151x17x26**

lux. гп. лкп. фп.



**fs 087 128 163x13x24**

lux. гп. лкп. фп.



fm 057 032  
стр. 13

**fs 088 128 146x17x22**

lux. гп. лкп. фп.



**fs 089 128 146x25x25**

lux. гп. лкп. dipi. фп.



**fs 092 032 77x11x22**

lux. гп. лкп. фп.

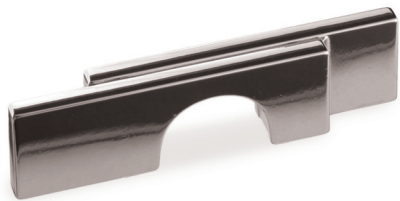

**fs 092 096 173x12x25**

lux. гп. лкп. фп.



**fs 094 128 150x19x28**

lux. гп. лкп. фп.



**fs 106 128 175x10x30**

lux. гп. фп.



**fs 106 160 207x10x30**

lux. гп. фп.



**fs 106 192 240x10x30**

lux. гп. фп.



**fs 107 160 194x10x28**

lux. гп. фп.



**fs 107 192 226x11x30**

lux. гп. фп.



**fs 108 096/128 140x8x29**

lux. гп. лкп. фп.



**fs 108 128 140x8x29**

lux. гп. лкп. фп.



**fs 108 160 172x8x29**

lux. гп. лкп. фп.

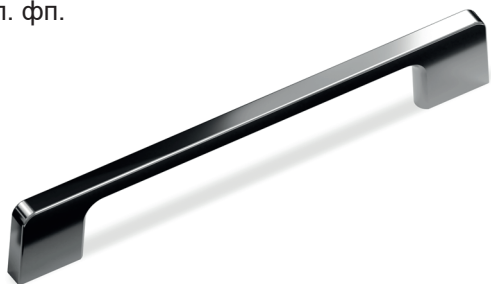

**fs 108 192 204x8x29**

lux. гп. лкп. фп.

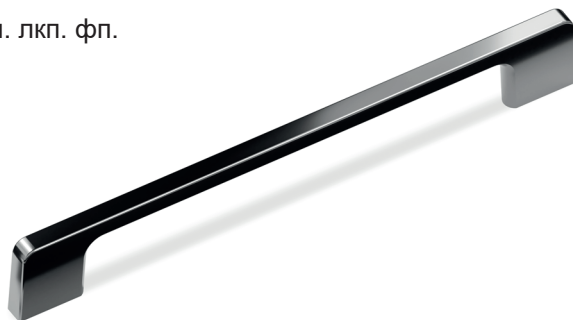

**fs 109 160 203x17x20**

lux. гп. фп.



**fs 110 128 166x20x22**

lux. гп. фп.



**fs 111 128 154x17x22**

lux. гп. фп.



**fs 112 128 163x26x22**

lux. гп. фп.

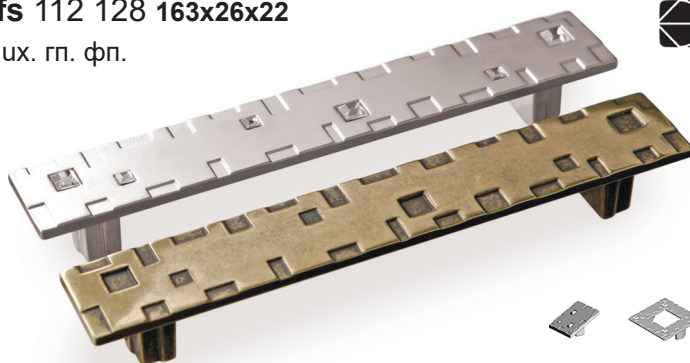

**fs 113 096 132x24x21**

lux. гп. фп.

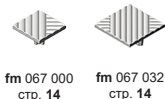
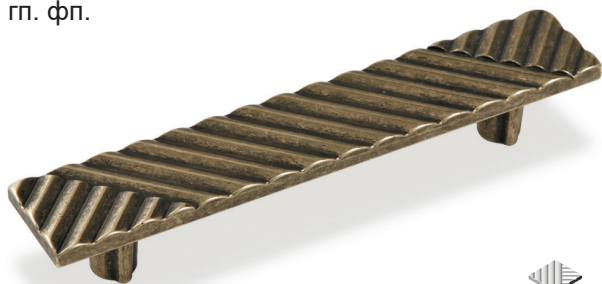

**fs 114 160 186x19x26**

lux. гп. фп.



**fs 116 128 138x24x25**

lux. гп. фп.

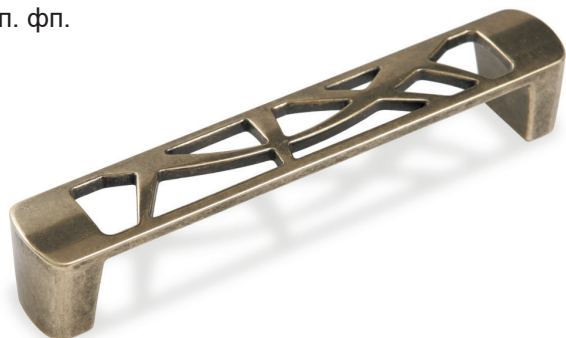

**fs 117 096 130x23x23**

lux. swr. гп. фп.



**fs 118 160 210x10x26**

lux. гп. фп.



**fs 120 128 232x10x23**

lux. гп. фп.



**fs 121 128 148x22x20**

lux. eml. гп. фп.



**fs 122 128 168x24x23**

lux. eml. гп. фп.



**fs 123 128 186x22x24**

lux. eml. гп. фп.

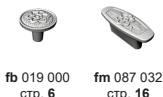

**fs 124 096 152x25x23**

lux. eml. гп. фп.

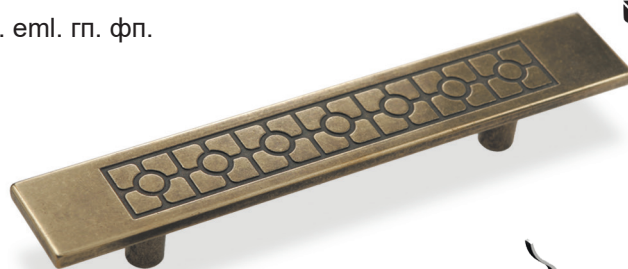

**fs 125 064 80x17x25**

lux. гп. фп.



**fs 125 064 k 80x17x25**

lux. гп. фп.



**fs 125 128 145x17x25**

lux. гп. фп.



**fs 125 128 k 145x17x25**

lux. гп. фп.



**fs 125 160 177x17x25**

lux. гп. фп.



fb 018 000 стр. 6  
fk 011 010 стр. 51  
fk 011 020 стр. 51  
fd 131 000 стр. 20

**fs 125 160 k 177x17x25**

lux. гп. фп.



fb 018 000 k стр. 6  
fk 011 010 стр. 51  
fk 011 020 стр. 51  
fd 131 000 k стр. 20

**fs 126 160 170x14x20**

lux. гп. фп.

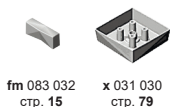

fm 083 032 стр. 15  
x 031 030 стр. 79

**fs 127 064 78x14x23**

lux. гп. фп.

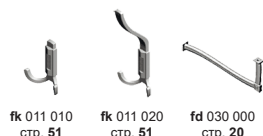

fk 011 010 стр. 51  
fk 011 020 стр. 51  
fd 030 000 стр. 20

**fs 127 128 142x14x26**

lux. гп. фп.

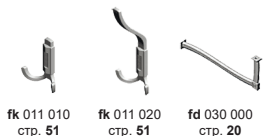

fk 011 010 стр. 51  
fk 011 020 стр. 51  
fd 030 000 стр. 20

**fs 127 160 174x16x26**

lux. гп. фп.

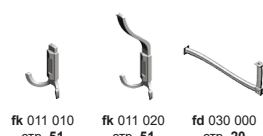

fk 011 010 стр. 51  
fk 011 020 стр. 51  
fd 030 000 стр. 20

**fs 128 096 120x25x22**

lux. eml. гп. фп.



fm 086 032 стр. 16

**fs 128 128 155x25x25**

lux. eml. гп. фп.



fm 086 032 стр. 16

**fs 129 128 160x27x23**

lux. гп. фп.



fb 025 000 стр. 7  
fm 088 064 стр. 16

**fs 131 128 154x25x24**

lux. гп. лкп. фп.



**fs 132 064 76x22x22**

lux. гп. фп.



**fs 132 128 145x22x22**

lux. гп. фп.



**fs 133 064 124x20x22**

lux. гп. фп.



fb 022 000  
стр. 6

**fs 133 096 145x22x22**

lux. гп. фп.



fb 022 000  
стр. 6

**fs 134 064 80x16x20**

lux. гп. фп.



**fs 134 096 120x24x20**

lux. гп. фп.



**fs 135 064 104x14x20**

lux. гп. фп.



fb 028 000  
стр. 7

**fs 135 096 144x17x23**

lux. гп. фп.



fb 028 000  
стр. 7

**fs 136 192 244x6x28**

lux. гп. фп.



**fs 136 224 276x9x28**

lux. гп. фп.



fs 137 128 170x30x24

lux. emI. гп. лкп. кр. фп.



fb 024 000  
стр. 7

fs 137 160 202x30x24

lux. emI. гп. лкп. кр. фп.



fb 024 000  
стр. 7

fs 138 128 138x24x27

вставка пластик



fb 027 000  
стр. 7

fs 139 128 136x20x22

lux. гп. фп.



fb 026 000  
стр. 7



fm 092 032  
стр. 16

fs 140 064 93x20x20

lux. гп. фп.



fs 140 096 120x21x22

lux. гп. фп.



fs 140 128 161x30x25

lux. гп. фп.



fs 141 096 160x24x25

lux. гп. фп.



fs 141 096 B 160x24x25

lux. гп. фп. вставка пластик

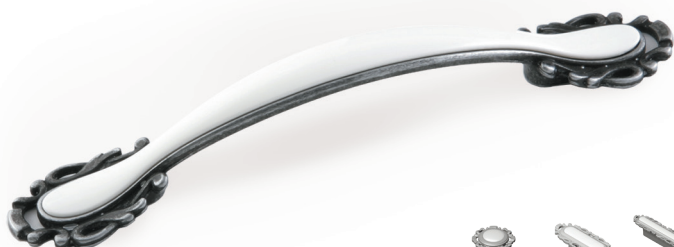

fb 033 000  
стр. 7

fm 094 032  
стр. 16

fm 094 096  
стр. 16

fs 142 096 114x20x21

lux. swr. гп. фп.



fb 031 000  
стр. 7

fs 143 128 V 001, V 002 142x30x26

lux. гп. фп. вставка пластик



V 001

V 002



fb 030 000  
стр. 7

fs 144 096 139x27x27

lux. гп. лкп. фп.



fs 151 096 114x18x25

lux. гп. лкп. фп.



fb 035 000  
стр. 8

fs 154 096 104x20x19

lux. гп. лкп. фп.



fb 036 000  
стр. 8

fs 157 096 119x24x26

lux. гп. лкп. фп.



fs 158 128 170x21x22

lux. гп. фп. вставка пластик



fb 039 000  
стр. 8

fs 159 096 120x15x20

lux. гп. лкп. фп.



fm 104 000  
стр. 17



fm 104 032  
стр. 17

fs 159 128 142x15x20

lux. гп. лкп. фп.



fm 104 000  
стр. 17



fm 104 032  
стр. 17

fs 160 096 142x37x21

lux. гп. фп.



fm 105 000  
стр. 17



fm 102 000  
стр. 16

fs 161 160 174x12x23

lux. гп. фп.



**fs 162 128 143x15x21**

lux. гп. лкп. фп.



**fs 163 160 170x27x22**

lux. гп. фп.



**fs 173 160 170x24x26**

lux. гп. лкп. фп.

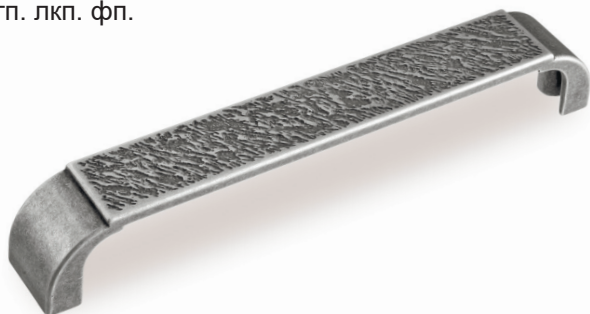

**fs 174 192 224x9x27**

lux. гп. лкп. фп.



**fs 175 160 180x23x25**

lux. гп. лкп. фп.



**fs 176 096 110x9x23**

lux. гп. лкп. фп.



**fs 177 096 106x11x27**

lux. гп. лкп. фп.



**fs 178 096 138x17x22**

lux. гп. лкп. фп.



**fs 180 064 110x24x27**

lux. гп. лкп. фп.



fb 055 000  
стр. 8

**fs 180 096 163x34x28**

lux. гп. лкп. фп.

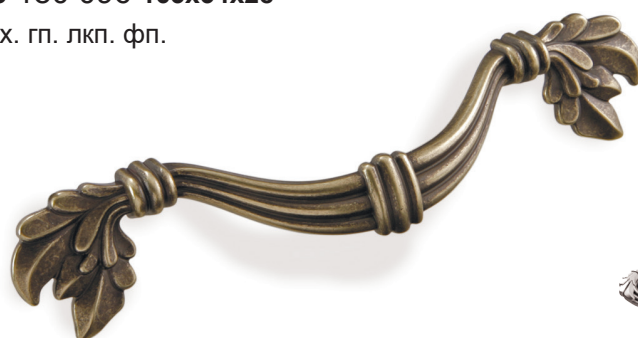

fb 055 000  
стр. 8

**fs 181 096 152x30x20**

lux. гп. лкп. фп.



fm 116 000  
стр. 17

**fs 182 192 205x26x25**

lux. гп. лкп. фп.



**fs 184 128 137x9x24**

lux. гп. лкп. фп.



**fs 184 160 170x9x24**

lux. гп. лкп. фп.



**fs 184 192 200x9x24**

lux. гп. лкп. фп.



**fs 186 096 110x18x20**

lux. гп. лкп. фп.



**fs 188 096 124x20x22**

lux. гп. лкп. фп.



fb 058 000  
стр. 9

**fs 188 128 166x27x26**

lux. гп. лкп. фп.



fb 058 000  
стр. 9

**fs 189 128 153x26x25**

lux. гп. лкп. фп.

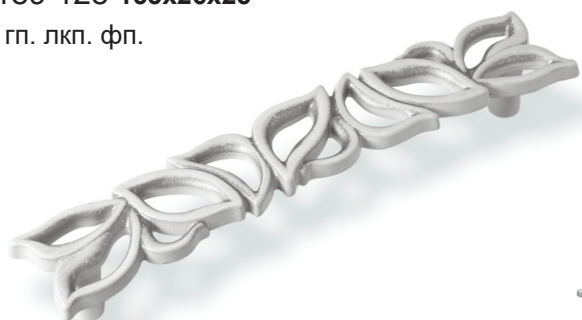

fb 059 000  
стр. 9

**fs 190 096 107x18x23**

lux. гп. фп.



fb 061 000  
стр. 9



**fs 190 128 140x20x24**

lux. гп. фп.

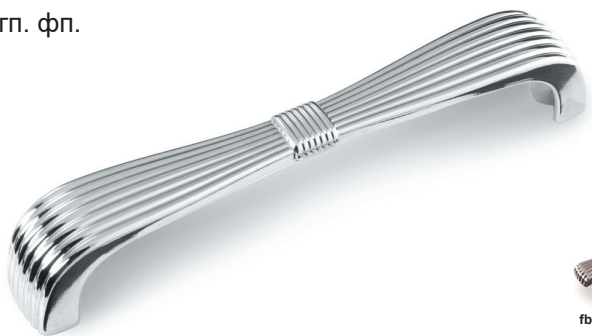

fb 061 000  
стр. 9

**fs 192 160 191x29x8**

lux. гп. фп.



**fs 192 160 D 191x8x8**

lux. гп. фп.



**fs 192 064 D 95x8x8**

lux. гп. фп.



**fs 193 096 154x24x20**

lux. гп. фп.



**fs 193 128 186x24x20**

lux. гп. фп.



**fs 193 160 219x24x22**

lux. гп. фп.



**fs 194 128 160x18x24**

lux. гп. фп.



fb 013 000  
стр. 6

**fs 195 096 123x15x21**

lux. гп. фп.



fb 060 000  
стр. 9

**fs 195 128 156x15x21**

lux. гп. фп.



fb 060 000  
стр. 9

fs 203 128 150x25x30

lux. гп. лкп. фп.



fs 204 128 150x29x22

lux. гп. фп.



fb 068 000  
стр. 9

fs 205 096 127x17x25

lux. гп. фп.



fb 069 000  
стр. 9

fs 205 128 160x17x25

lux. гп. фп.



fb 069 000  
стр. 9

fs 205 160 191x17x25

lux. гп. фп.

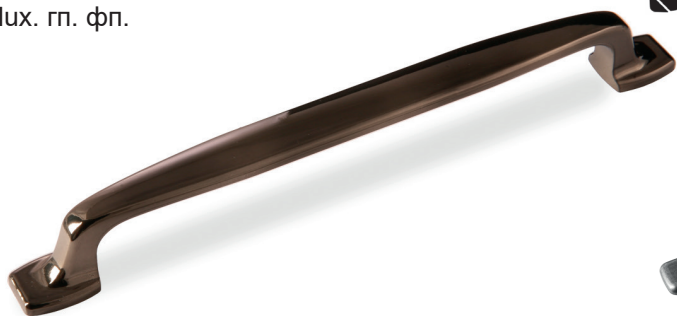

fb 069 000  
стр. 9

fs 208 096 127x22x22

lux. гп. фп.



fb 067 000  
стр. 9

fs 208 128 160x22x26

lux. гп. фп.



fb 067 000  
стр. 9

fs 211 128 141x9x29

lux. гп. фп.

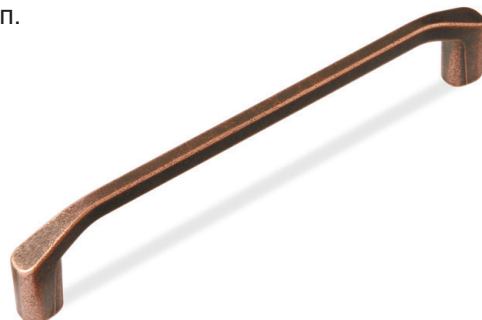

fb 071 000  
стр. 10

fs 211 160 173x9x29

lux. гп. фп.



fb 071 000  
стр. 10

fs 212 128 137x12x27

lux. гп. фп.



fb 071 000  
стр. 10

fs 212 160 170x12x27

lux. гп. фп.

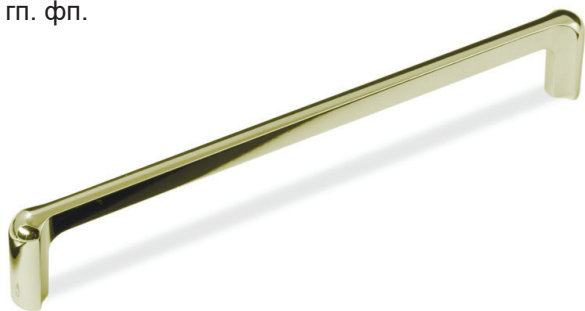

fb 071 000  
стр. 10

fs 213 096 132x22x27

lux. гп. фп.



fb 072 000  
стр. 10

fs 213 128 164x22x27

lux. гп. фп.



fb 072 000  
стр. 10

fs 214 128 147x17x27

lux. гп. фп.



fs 215 128 150x12x28

lux. гп. фп.



fs 216 128 132x22x27

lux. гп. фп.



fb 073 000  
стр. 10

fs 217 064 74x50x28

lux. гп. фп.



fs 217 096 105x67x28

lux. гп. фп.



fs 218 096 108x64x28

lux. гп. фп.



fs 225 160 170x13x33

lux. гп. фп.



fb 075 000  
стр. 10

fs 226 128 158x12x26

lux. гп. фп.



fb 078 000  
стр. 10

fs 226 160 190x12x26

lux. гп. фп.



fb 078 000  
стр. 10

fs 227 128 158x12x26

lux. гп. фп.

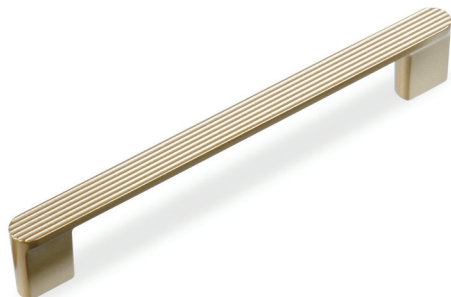

fb 079 000  
стр. 10

fs 227 160 190x12x26

lux. гп. фп.



fb 079 000  
стр. 10

fs 228 128 158x12x26

lux. гп. фп.

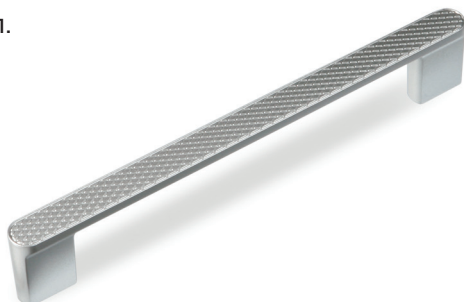

fb 077 000  
стр. 10

fs 228 160 190x12x26

lux. гп. фп.



fb 077 000  
стр. 10

fs 229 096 105x9x28

lux. гп. фп.



fs 230 192 224x9x28

lux. гп. фп.



fs 231 160 190x12x28

lux. гп. фп.



fs 232 160 190x12x28

lux. гп. фп.



**fs 233 160 190x12x28**

lux. гп. фп.



**fs 234 096 108x59x26**

lux. гп. фп.

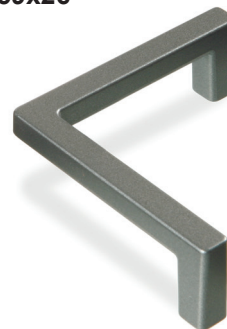

**fs 234 128 140x75x26**

lux. гп. фп.



**fs 235 096 108x59x26**

lux. гп. фп.

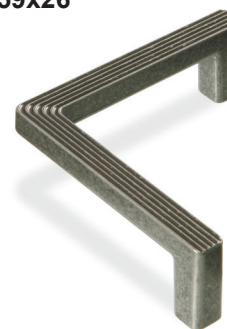

**fs 235 128 140x75x26**

lux. гп. фп.



**fs 236 096 108x59x26**

lux. гп. фп.

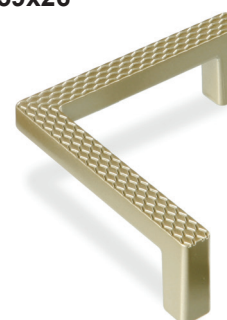

**fs 236 128 140x75x26**

lux. гп. фп.



**fs 237 128 888x88x88**

lux. гп. фп.



**fs 237 160 190x12x28**

lux. гп. фп.



**fs 240 128 140x54x24**

lux. гп. фп.

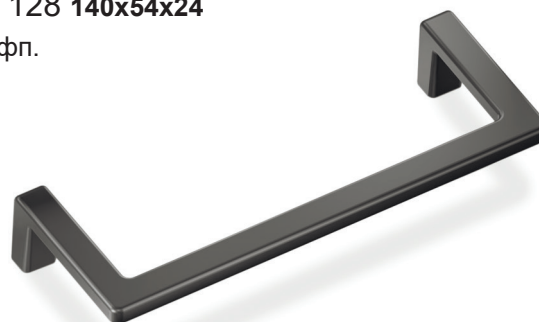

**ps 221 128 010 137x10x26**

lux. лкп. фп.



pk 026 010 010  
стр. 53

pk 026 020 010  
стр. 53

**ps 221 128 020 137x20x26**

lux. лкп. фп.



pk 026 010 020  
стр. 53

pk 026 020 020  
стр. 53

**ps 221 192 010 200x10x26**

lux. лкп. фп.



pk 026 010 010  
стр. 53

pk 026 020 010  
стр. 53

**ps 221 192 020 200x20x26**

lux. лкп. фп.



pk 026 010 020  
стр. 53

pk 026 020 020  
стр. 53

**ps 222 128 010 137x10x24**

lux. лкп. фп.



pk 026 010 010  
стр. 53

pk 026 020 010  
стр. 53

**ps 222 128 020 137x20x24**

lux. лкп. фп.



pk 026 010 020  
стр. 53

pk 026 020 020  
стр. 53

**ps 222 160 010 168x10x26**

lux. лкп. фп.



pk 026 010 010  
стр. 53

pk 026 020 010  
стр. 53

**ps 222 160 020 168x20x26**

lux. лкп. фп.



pk 026 010 020  
стр. 53

pk 026 020 020  
стр. 53

**Isa (034) 01 01 096...416 116x22x33**

lux. лкп. фп



**Isa (034) 01 02 096...416 180x19x33**

lux. лкп. фп



**Isa (036) 01 01 096...416 176x18x32**

lux. лкп. фп



**Isa (036) 01 02 096...416 176x15x32**

lux. лкп. фп



**Isa (037) 01 01 096...416 180x18x32**

lux. лкп. фп



**Isa (039) 01 01 096...416 174x18x32**

lux. лкп. фп



**Isa (039) 02 00 160 210x8x32**

lux. лкп. фп



**Isa (039) 02 00 224 278x8x30**

lux. лкп. фп



**Isa (039) 02 00 288 340x8x30**

lux. лкп. фп



**Isa (039) 02 00 224 800...1200 800...1200x8x30**

lux. лкп. фп



**Isa (039) 04 00 160 176x8x33**

lux. лкп. фп

**Isa (039) 04 00 224 240x8x33**

lux. лкп. фп

**Isa (039) 05 00 160 176x8x33**

lux. лкп. фп

**Isa (039) 05 00 224 240x8x33**

lux. лкп. фп

**Isa (039) 06 00 160 176x8x33**

lux. лкп. фп

**Isa (039) 06 00 224 240x8x33**

lux. лкп. фп

**Isa (039) 07 00 160 176x8x33**

lux. лкп. фп

**Isa (039) 07 00 224 240x8x33**

lux. лкп. фп

**Isa (039) 08 00 1120 1200x8x30**

lux. лкп. фп

**Isa (041) 01 00 128...480 135x24x30**

lux. лкп. фп



**Isa (041) 03 00 128...480 135x24x30**

lux. лкп. фп



**Isa (042) 01 00 128...480 135x24x30**

lux. лкп. фп



**Isa (043) 01 00 128...480 135x16x27**

lux. лкп. фп



**Isa (044) 128...480 0 001 01  
137x40x9**

lux. лкп. фп



**Isa (044) 160...480 0 001 02  
176x30x9**

lux. лкп. фп



**Isa (034) 01 03 096...416 178x10x34**

lux. лкп. фп



**Isa (036) 01 03 096...416 173x8x32**

lux. лкп. фп



**Isa (045) 02 00 224 340x9x31**

lux. лкп. фп



**Isa (045) 02 00 224 800...1200 800...1200x9x31**

lux. лкп. фп

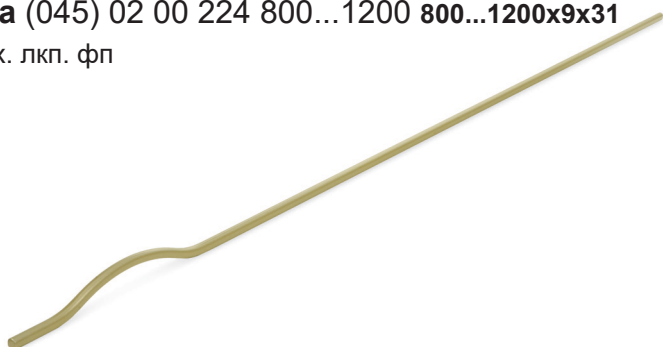

pa (039) 032 010 50x10x28

lux. лкп. фп



pk 026 010 010  
стр. 54

pk 026 020 010  
стр. 54

pa (039) 032 020 50x20x28

lux. лкп. фп



pk 026 010 020  
стр. 54

pk 026 020 020  
стр. 54

pa (039) 064 010 91x10x31

lux. лкп. фп



pk 026 010 010  
стр. 54

pk 026 020 010  
стр. 54

pa (039) 064 020 91x20x31

lux. лкп. фп



pk 026 010 020  
стр. 54

pk 026 020 020  
стр. 54

pa (039) 128 010 166x10x31

lux. лкп. фп



pk 026 010 010  
стр. 54

pk 026 020 010  
стр. 54

pa (039) 128 020 166x20x31

lux. лкп. фп



pk 026 010 020  
стр. 54

pk 026 020 020  
стр. 54

pa (050) 032 010 40x10x29

lux. лкп. фп



pk 026 010 010  
стр. 54

pk 026 020 010  
стр. 54

pa (050) 128 010 136x10x29

lux. лкп. фп

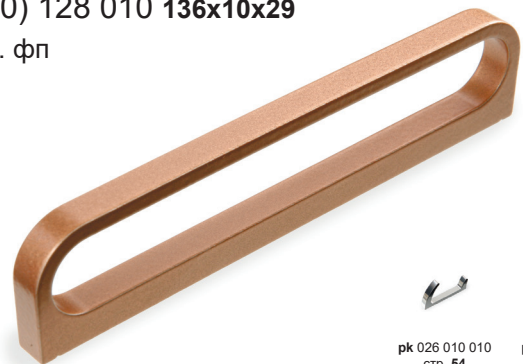

pk 026 010 010  
стр. 54

pk 026 020 010  
стр. 54

pa (051) 032 010 40x30x29

lux. лкп. фп



pa (051) 128 010 136x30x29

lux. лкп. фп



**pa (052) 032 010 40x30x29**

lux. лкп. фп



**pa (052) 128 010 136x30x29**

lux. лкп. фп



**fr 006 032 53x48x9**

lux. гп. лкп. фп.



**fr 006 128 146x48x9**

lux. гп. лкп. фп.

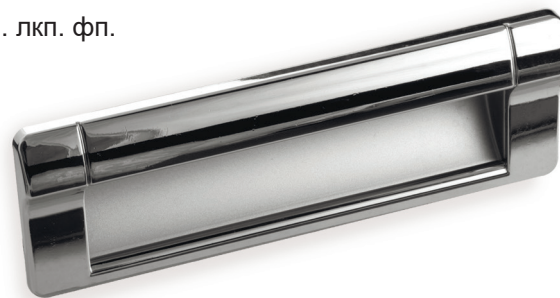

**fr 007 032 53x48x15**

lux. гп. лкп. фп.



**fr 007 128 147x48x15**

lux. гп. лкп. фп.

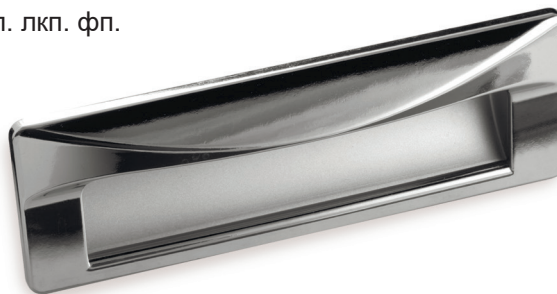

**fr 009 096...1024**

lux. гп. лкп. фп.



**fr 011 128 198x37x26**

lux. гп. лкп. фп.

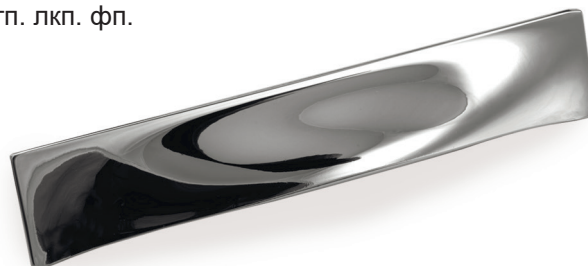

**fr 012 160 200x24x16**

lux. гп. лкп. фп.

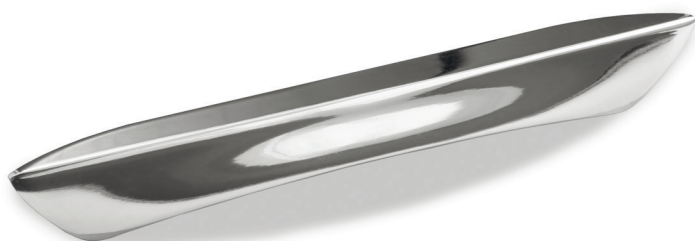

**fm 117 064 97x39x20**

lux. гп. лкп. фп.



**fk 008 010 52x16x67**

lux. гп. лкп. фп.



**fk 008 020 72x15x121**

lux. гп. лкп. фп.



**fk 009 010 76x27x52**

lux. гп. лкп. фп.



fs 024 032  
стр. 22

fs 024 064  
стр. 22

**fk 009 020 52x30x127**

lux. гп. лкп. фп.



fs 024 032  
стр. 22

fs 024 064  
стр. 22

**fk 010 010 30x70x85**

lux. eml. гп. фп.

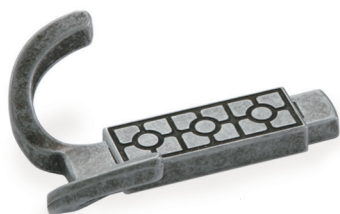

fm 081 000  
стр. 15

fm 081 032  
стр. 15

fs 124 096  
стр. 33

**fk 010 020 65x70x180**

lux. eml. гп. фп.



**fk 011 010 30x70x85**

lux. гп. фп.



fb 018 000 k  
стр. 6

fs 125 064 k  
стр. 33

fs 125 128 k  
стр. 34

fs 125 160 k  
стр. 34

**fk 011 020 65x70x180**

lux. гп. фп.



**fk 014 010 30x70x85**

lux. гп. фп.



fm 072 000  
стр. 15

fs 117 096  
стр. 33

**fk 014 020 65x70x180**

lux. гп. фп.



**fk 015 010 27x69x68**

lux. гп. лкп. кр. фп.



**fk 015 020 44x69x147**

lux. гп. лкп. кр. фп.



**fk 017 010 42x43x21**

lux. лкп. фп.



**fk 018 010 32x22x19**

lux. лкп. фп.



**fk 019 010 44x32x19**

lux. лкп. фп.



**fk 021 010 32x23x11**

lux. лкп. фп.



**fk 022 010 30x40x10**

lux. лкп. фп.



fd 040 410  
стр. 20

fd 040 820  
стр. 20

**fk 023 010 30x70x85**

lux. фп.



**fk 023 020 65x70x180**

lux. фп.



**pk 026 010 010 77x10x40**

lux. лкп. фп.



**pk 026 020 010 130x10x65**

lux. лкп. фп.

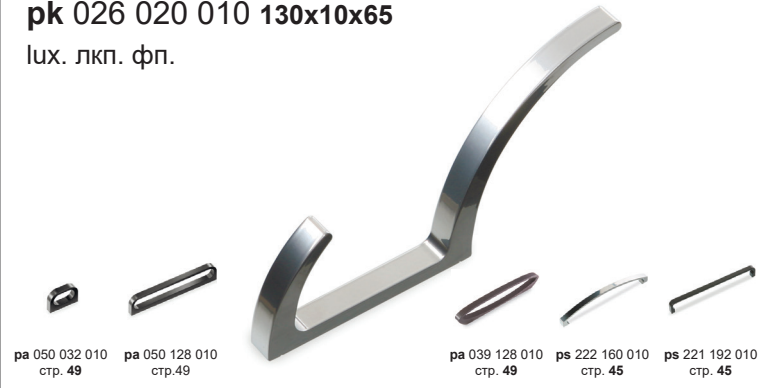

**pk 026 010 020 77x20x40**

lux. лкп. фп.



**pk 026 020 020 130x20x65**

lux. лкп. фп.



**pk 027 010 012 60x14x45**

lux. лкп. фп. цпл.

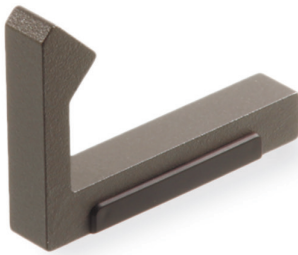

**pk 027 020 012 120x14x59**

lux. лкп. фп. цпл.



**rl (001) 01 02 096...480**

lux. diPi. лкп. вк.



**rl (001) 01 03 096...480**

lux. diPi. лкп. вк.



**rl (001) 01 04 096...480**

lux. diPi. лкп. вк.



**rl (001) 01 05 096...480**

lux. diPi. лкп. вк.



**rl (001) 01 06 096...480**

lux. diPi. лкп. вк.

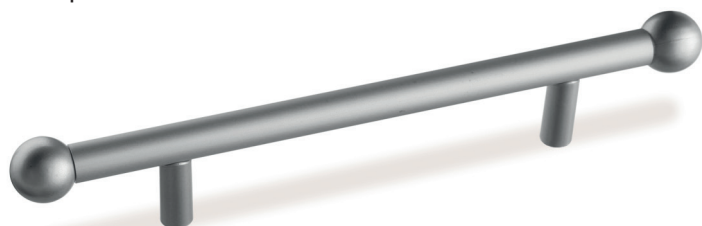

**rl (001) 02 02 096...480**

lux. diPi. лкп. вк.



**rl (001) 02 03 096...480**

lux. diPi. лкп. вк.



**rl (001) 02 04 096...480**

lux. diPi. лкп. вк.



**rl (001) 02 05 096...480**

lux. diPi. лкп. вк.



**rl (001) 03 02 096...480**

lux. diPi. лкп. вк.



**rl (001) 03 03 096...480**

lux. diPi. лкп. вк.



**rl (001) 03 04 096...480**

lux. diPi. лкп. вк.



**rlb (001) 03 04 096...480**

lux. diPi. лкп. вк.



**rl (001) 03 05 096...480**

lux. diPi. лкп. вк.



**rl (004) 14 00 096...480**

lux. лкп. вк.



**rl (002) 09 00 096...480**

lux. лкп.



**rl (017) 21 00 096...480**

lux. diPi. лкп. вк.



**rl (017) 22 00 096...480**

lux. diPi. лкп. вк.



**rl (028) 24 00 096...480**

lux. diPi. лкп. вк.

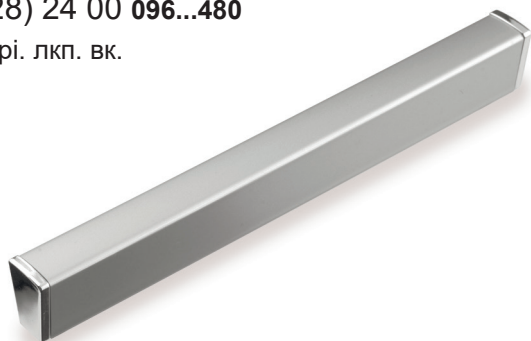

**rl (029) 25 00 096...480**

lux. diPi. лкп. вк.



rl (005) 10 00 096...480

lux. лкп. гп. фп.



rl (005) 12 00 096...480

lux. лкп. гп. фп.



rl (005) 13 00 096...480

lux. лкп. гп. фп.

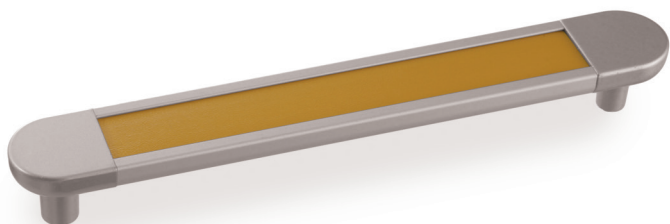

rl (005) 18 00 096...480

lux. лкп. гп. фп.



rl (006) 10 00 096...480

lux. лкп. гп. фп.

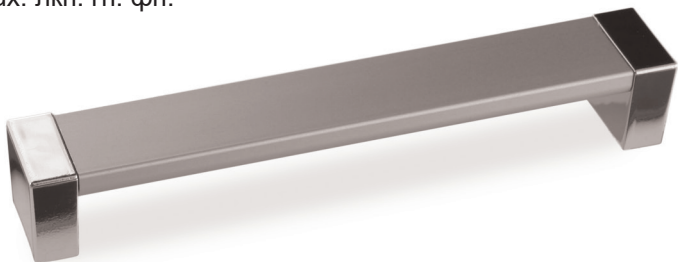

rl (006) 12 00 096...480

lux. лкп. гп. фп.

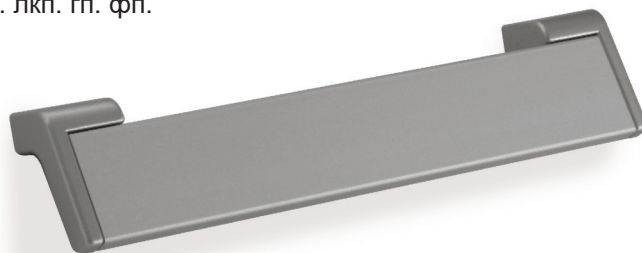

rl (006) 13 00 096...480

lux. лкп. гп. фп.

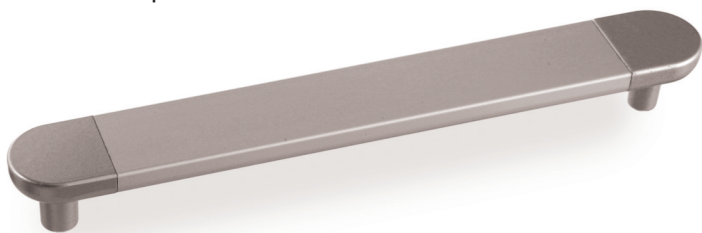

rl (006) 18 00 096...480

lux. лкп. гп. фп.

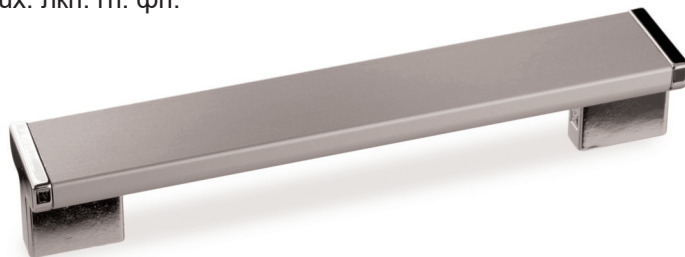

rl (007) 15 00 096...480

lux. лкп. гп. фп.



rl (007) 20 00 096...480

lux. лкп. гп. фп.



rl (001) 04 128...480 138...490

lux. лкп. фп.



rl (001) 04 640...1216 650...1226

lux. лкп.фп.



rl (001) 05 128...480 138...490

lux. лкп. фп.



rl (001) 05 640...1216 650...1226

lux. лкп. фп.



rl (002) 06 160...608 177...625

lux. лкп. фп.



rl (002) 06 768...1216 785...1233

lux. лкп. фп.



rl (003) 08 160...602 096...480

lux. лкп. фп.

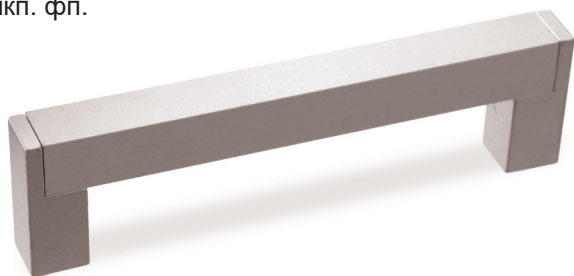

rl (044) 00 128...480 138...490

lux. лкп. фп.

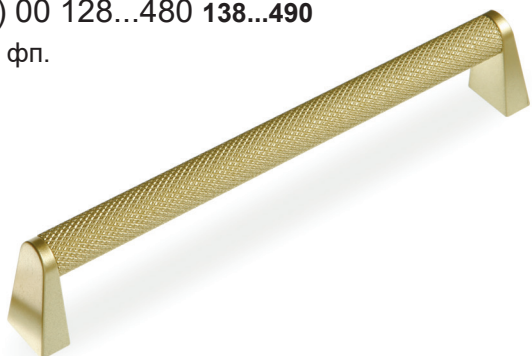

rl (044) 00 640...1216 650...1226

lux. лкп. фп.

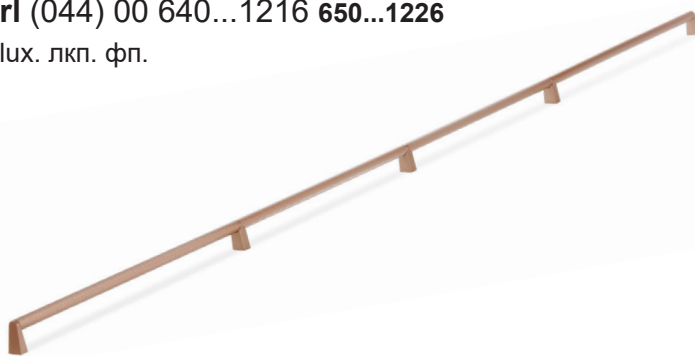

rl (045) 00 128...480 138...490

lux. лкп. фп.

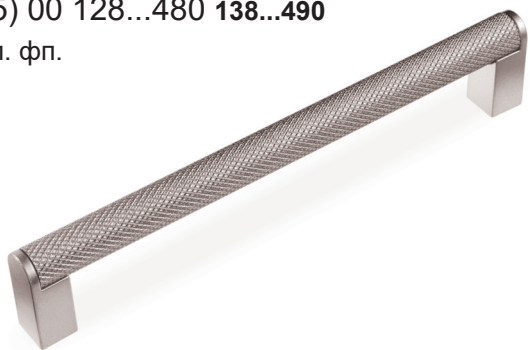

rl (045) 00 640...1216 650...1226

lux. лкп. фп.



rl (046) 00 128...480 138...490

lux. лкп. фп.



rl (046) 00 640...1216 650...1226

lux. лкп. фп.



rl (047) 00 128...480 138...490

lux. лкп. фп.



rl (047) 00 640...1216 650...1226

lux. лкп. фп.



rl (048) 00 160...608 177...625

lux. лкп. фп.



rl (048) 00 768...1216 785...1233

lux. лкп. фп.



rl (049) 00 128...864 175...911

lux. лкп. фп.



rl (049) 00 1024...1152 1071...1200

lux. лкп. фп.



rl (040) 37 00 096...320x14x33

лх. лкп. фп.



fm 127 000  
стр. 19

rl (041) 38 00 096...320x12x29

лх. лкп. фп.



fm 128 000  
стр. 19

rl (042) 39 00 096...320x13x36

лх. лкп. фп.



fm 129 000  
стр. 19

rl (043) 40 00 096...320x13x30

лх. лкп. фп.



fm 130 000  
стр. 19

**b 001 000 35x35x26**

lux. цпл. лкп. вк.



**b 003 000 34x34x28**

lux. dіpi. цпл. лкп. вк.



**b 004 000 34x34x28**

lux. dіpi. цпл. лкп. вк.



**b 005 000 17x17x27**

lux. цпл. лкп. вк.



**b 006 000 40x23x23**

lux. цпл. лкп. вк. гт.



**b 007 000 37x28x27**

lux. цпл. лкп. вк. гт.



**b 010 000 50x50x23**

lux. dіpi. цпл. лкп. вк.



**b 034 000 34x34x22**

lux. лкп. кр.

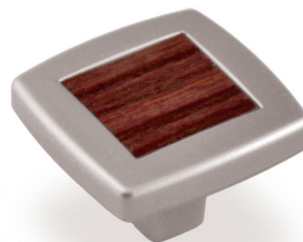

s 145 128  
стр. 73

**b 048 000 40x40x20**

lux. цпл. лкп. вк. гт.

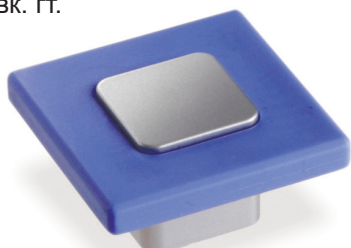

**b 050 000 35x35x20**

lux. цпл. лкп. вк. гт.



**b 051 000 43x43x20**

lux. цпл. лкп. вк. гт.



**b 052 000 43x43x20**

lux. цпл. лкп. вк. гт.



**b 053 000 40x48x20**

lux. цпл. лкп. вк. гт.



**b 054 000 23x23x20**

lux. цпл. лкп. вк. гт.



**b 074 000 23x23x20**

lux. цпл. лкп. вк. гт.



**b 076 000 41x23x25**

lux. цпл. лкп. вк. гт.



s 247 160  
стр. 76

**b 080 000 40x40x39**

lux. цпл. лкп. вк. гт.



s 029 096  
стр. 70



s 030 128  
стр. 71



k 006 010  
стр. 77



k 006 020  
стр. 77



k 007 000  
стр. 77

**m 001 016 36x20x21**

lux. dipi. лкп. вк.



m 002 032 стр. 63    m 002 064 стр. 63    s 023 128 стр. 70

**m 001 016 B 36x20x21**

lux. dipi. лкп. вк.



m 002 032 стр. 63    m 002 064 стр. 63    s 023 128 стр. 70

**m 002 032 67x29x20**

lux. dipi. лкп. вк.



m 001 016 стр. 63

s 023 128 стр. 70

**m 002 032 B 67x29x20**

lux. dipi. лкп. вк.



m 001 016 стр. 63

s 023 128 стр. 70

**m 002 064 99x28x21**

lux. dipi. лкп. вк.



m 001 016 стр. 63

s 023 128 стр. 70

**m 002 064 B 99x28x21**

lux. dipi. лкп. вк.

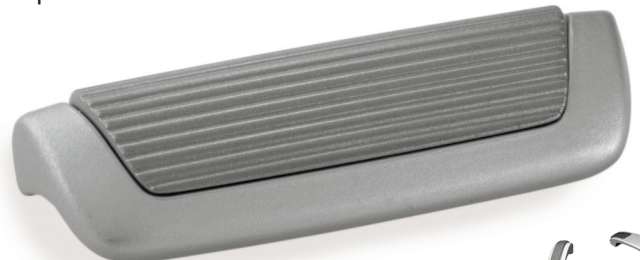

m 001 016 стр. 63

s 023 128 стр. 70

**m 004 000 20x20x30**

lux. dipi. лкп. вк.



s 029 096 стр. 70

s 030 128 стр. 71

k 006 010 стр. 77

k 006 020 стр. 77

k 007 000 стр. 77

**m 005 000 37x16x21**

lux. лкп. вк. цпл.



**m 006 000 34x23x21**

lux. dipi. лкп. вк.



s 031 096 стр. 71

s 031 128 стр. 71

**m 007 032 43x20x27**

lux. dipi. лкп. вк. цпл.



s 022 096 стр. 70

s 022 128 стр. 70

**m 008 064 84x25x21**

lux. dipi. лкп.



**m 008 064 B 84x25x21**

lux. dipi. лкп.



**m 008 128 144x25x21**

lux. dipi. лкп.



**m 008 128 B 144x25x21**

lux. dipi. лкп.



**m 009 000 30x30x24**

lux. dipi. лкп. вк.



**m 009 000 B 30x30x24**

lux. dipi. лкп. вк.



**m 010 000 30x16x24**

lux. dipi. лкп. вк.



s 025 128 стр. 70 s 025 160 стр. 70

**m 011 000 39x33x26**

lux. dipi. лкп. вк.



**m 012 032 48x19x19**

lux. dipi. лкп. вк. цпл.



**m 012 032 B 48x19x19**

lux. dipi. лкп. вк. цпл.

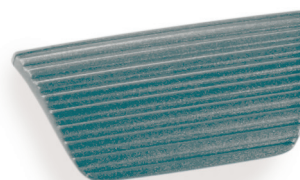

m 012 064 80x19x19

lux. dipi. лкп. вк. цпл.



m 012 064 B 80x19x19

lux. dipi. лкп. вк. цпл.

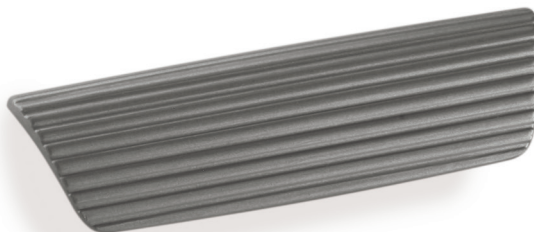

m 013 000 30x11x21

lux. dipi. цпл. лкп.

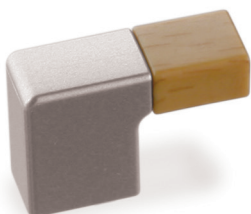

s 033 032  
стр. 71

s 033 096  
стр. 71

s 033 128  
стр. 71

m 015 016 36x16x21

lux. лкп. цпл.

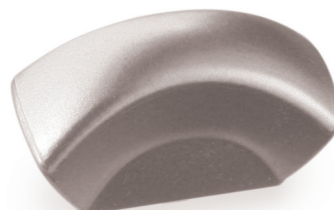

s 034 032  
стр. 71

s 034 064  
стр. 71

s 034 096  
стр. 71

m 030 032 69x29x37

dipi. лкп.



m 032 000 29x29x28

lux. dipi. лкп. цпл.



m 035 032 55x55x21

lux. dipi. лкп. гт.



h 024 054  
стр. 86

m 036 032 71x41x20

lux. dipi. лкп. гт.



h 024 054  
стр. 86

m 040 256 258x17x29

lux. dipi. лкп.



m 043 032 51x15x23

lux. цпл. лкп. цпл.

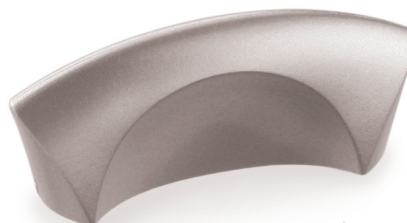

s 083 096  
стр. 72

s 083 128  
стр. 72

s 083 160  
стр. 72

**m 044 032 67x21x23**

lux. лкп. гт.



**m 048 032 73x73x26**

lux. лкп. вк.цпл.

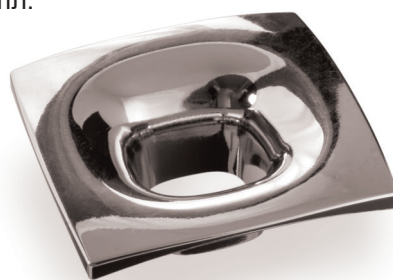

**m 049 032 79x79x24**

lux. лкп. вк. цпл.



**m 050 032 77x38x22**

lux. лкп. вк. цпл.



**m 056 032 72x72x27**

lux. лкп. вк. цпл.

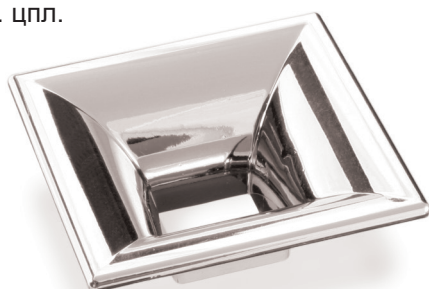

**m 093 032 44x43x24**

lux. лкп. вк. цпл.



**m 096 224 310x156x26**

lux. лкп. кр. цпл.



**m 097 032 78x78x35**

lux. лкп. dip1. цпл.



**m 108 128 156x30x20**

lux. лкп. кр. цпл.



**m 109 064 98x98x23**

lux. лкп. dip1. цпл.

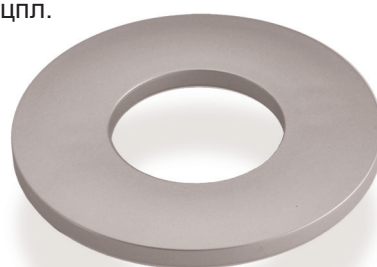

**m 114 128/096/064 197x40x22**

lux. лкп. дірі. цпл.

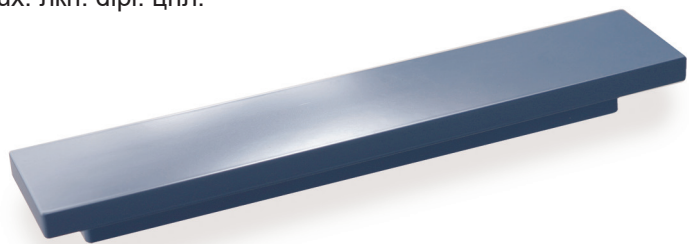

**m 115 032 70x70x23**

lux. лкп. дірі. цпл.



**m 118 064 81x49x29**

lux. лкп. дірі. цпл.



**s 002 064 120x10x24**

lux. цпл. лкп. вк.



**s 004 096 136x10x32**

lux. dipi. цпл. лкп. вк.



**s 005 096 142x10x30**

lux. лкп. вк. гт.



**s 005 128 174x10x30**

lux. лкп. вк. гт.



**s 006 064 93x14x30**

lux. лкп. вк. гт.



**s 006 096 125x14x30**

lux. лкп. вк. гт.



**s 009 096 150x16x23**

lux. лкп. вк. гт.



**s 011 096 158x10x28**

lux. цпл. лкп. вк.



**s 011 128 200x10x30**

lux. цпл. лкп. вк.



**s 012 128 218x13x22**

lux. лкп. цпл.



**s 012 160 250x13x32**

lux. лкп. вк.

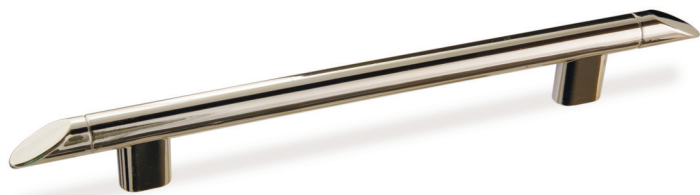

**s 013 032 111x13x34**

lux. dipi. лкп. цпл.



**s 014 096 140x18x35**

lux. dipi. лкп. вк.



**s 015 128 142x15x29**

lux. лкп. вк. цпл.



**s 017 128 145x16x30**

lux. цпл. лкп. вк.



**s 018 128 146x29x29**

lux. цпл. лкп. вк.



**s 019 128 129x23x27**

lux. dipi. цпл. лкп. вк.



**s 019 160 171x23x27**

lux. dipi. цпл. лкп. вк.



**s 020 096 130x11x26**

lux. цпл. лкп. вк.



**s 021 096 114x10x27**

lux. лкп. вк. гт.



**s 021 128 146x10x27**

lux. лкп. вк. гт.



**s 022 096 112x22x25**

lux. dipi. лкп. вк.



m 007 032  
стр. 63

**s 022 128 171x26x26**

lux. dipi. лкп. вк.



m 007 032  
стр. 63

**s 023 128 148x28x26**

lux. dipi. лкп. вк.



m 001 016  
стр. 63



m 002 032  
стр. 63



m 002 064  
стр. 63

**s 023 128 B 148x28x26**

lux. dipi. цпл. лкп. вк. гт.



m 001 016 B  
стр. 63



m 002 032 B  
стр. 63



m 002 064 B  
стр. 63

**s 025 128 150x18x26**

lux. цпл. лкп. вк.



m 010 000  
стр. 64

**s 025 160 182x16x29**

lux. цпл. лкп. вк.



m 010 000  
стр. 64

**s 028 096 120x17x23**

lux. лкп. цпл.



**s 028 128 152x19x25**

lux. лкп. цпл.



**s 029 096 146x23x34**

lux. dipi. лкп. вк.



m 004 000  
стр. 63

s 030 128  
стр. 71

k 006 010  
стр. 77

k 006 020  
стр. 77

k 007 000  
стр. 77

**s 030 128 196x20x30**

lux. dipi. лкп. вк.



m 004 000  
стр. 63

s 029 096  
стр. 71

k 006 010  
стр. 77

k 006 020  
стр. 77

k 007 000  
стр. 77

**s 031 096 123x18x25**

lux. dipi. лкп. вк.



m 006 000  
стр. 63

**s 031 128 155x21x27**

lux. dipi. лкп. вк.



m 006 000  
стр. 63

**s 032 096 130x14x23**

lux. цпл. лкп. вк.



**s 033 032 55x11x21**

lux. dipi. цпл. лкп.

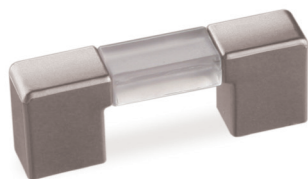

m 013 000  
стр. 65

**s 033 096 119x11x21**

lux. dipi. цпл. лкп.



m 013 000  
стр. 65

**s 033 128 151x11x21**

lux. dipi. цпл. лкп.



m 013 000  
стр. 65

**s 034 032 52x16x19**

lux. dipi. лкп. цпл.



m 015 016  
стр. 65

**s 034 064 88x16x24**

lux. dipi. лкп. цпл.



m 015 016  
стр. 65

**s 034 096 115x17x28**

lux. dipi. лкп. цпл.



m 015 016  
стр. 65

**s 058 128 136x18x30**

lux. лкп. вк. гт.



**s 067 096 132x18x23**

lux. лкп. вк. гт.



**s 067 128 166x18x24**

lux. лкп. вк. гт.



**s 083 096 114x16x26**

lux. dipi. цпл. лкп.



m 043 032  
стр. 65

**s 083 128 147x16x28**

lux. dipi. цпл. лкп.



m 043 032  
стр. 65

**s 083 160 181x18x30**

lux. dipi. цпл. лкп.



m 043 032  
стр. 65

**s 090 032 52x9x22**

lux. dipi. лкп. цпл.



**s 090 096 115x9x28**

lux. dipi. лкп. цпл.



**s 090 128 147x10x28**

lux. dipi. лкп. цпл.



**s 095 096 123x15x28**

lux. dipi. цпл. лкп. вк.



**s 096 096 139x17x28**

lux. лкп. вк. гт.



**s 098 096 120x13x27**

lux. цпл. лкп. вк.



**s 099 160 180x12x22**

lux. dip1. лкп.



**s 100 160 180x13x21**

lux. dip1. лкп. гт.



**s 101 128 152x18x25**

lux. лкп. гт.



**s 102 128 129x21x33**

lux. цпл. лкп. вк. гт.



**s 103 160 177x22x28**

lux. лкп. dip1. цпл.



**s 145 128 165x32x25**

lux. лкп. кр.



**s 146 128 146x13x20**

lux. лкп. кр.



**s 148 096 109x31x20**

lux. лкп. кр.



s 148 128 141x31x20

lux. лкп. кр.



s 149 128 170x16x24

lux. лкп. кр.



s 150 128 139x11x25

lux. лкп. кр.



s 153 096 161x17x23

lux. лкп. кр.



s 155 096 106x13x27

lux. цпл. лкп. вк.



s 156 096 250x25x25

lux. лкп. кр.

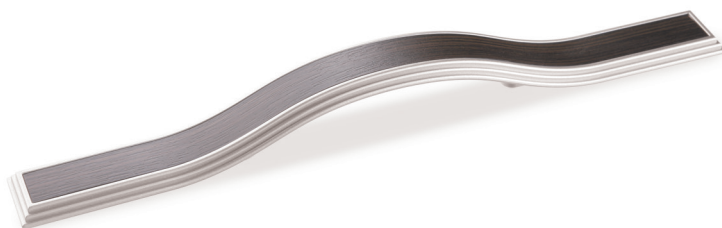

s 165 128 153x24x24

lux. лкп. вк. цпл.

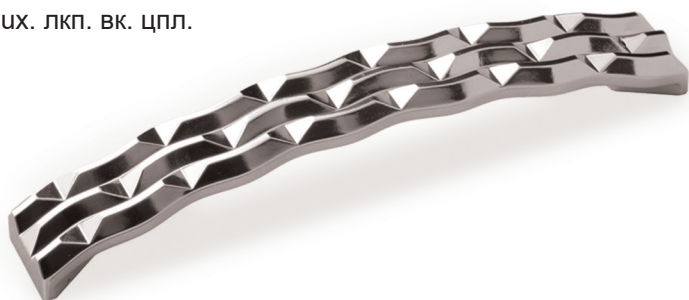

s 167 096 113x10x21

lux. цпл. лкп. цпл.

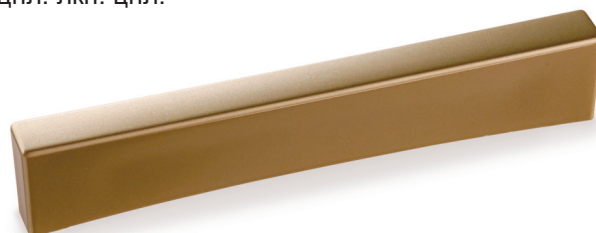

s 167 128 145x10x21

lux. цпл. лкп. цпл.



s 170 160 200x13x25

lux. лкп. вк. цпл.



**s 171 160 221x24x32**

lux. лкп. вк. цпл.



**s 179 128 001-01 ЛВ 196x43x26**

lux. лкп. вк. цпл.



s 179 128 001 стр. 75    s 179 288 001-01 стр. 75    s 179 288 001 стр. 75

**s 179 128 001 Пр 196x43x26**

lux. лкп. вк. цпл.



s 179 128 001-01 стр. 75    s 179 288 001-01 стр. 75    s 179 288 001 стр. 75

**s 179 288 001-01 ЛВ 377x54x26**

lux. лкп. вк. цпл.



s 179 128 001-01 стр. 75    s 179 128 001 стр. 75    s 179 288 001 стр. 75

**s 179 288 001 Пр 377x54x26**

lux. лкп. вк. цпл.



s 179 128 001-01 стр. 75    s 179 288 001-01 стр. 75    s 179 128 001 стр. 75

**s 202 160 170x26x24**

lux. лкп. вк. цпл.



**s 223 128 153x30x22**

lux. лкп. вк. dipi. цпл.



**s 224 160 167x18x31**

lux. лкп. вк. цпл.



**s 241 128 143x18x25**

lux. лкп. вк. цпл.



**s 242 128 180x15x26**

lux. лкп. вк. цпл.



**s 243 128 138x18x30**

lux. лкп. вк. dipi. цпл.

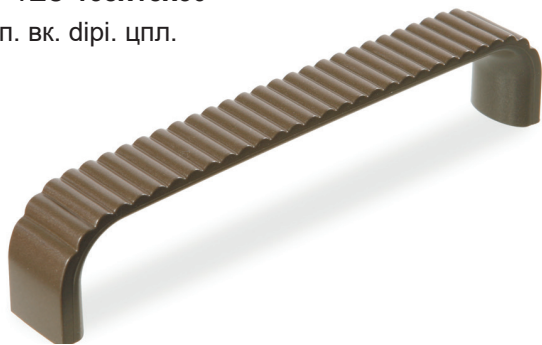

**s 244 128 137x41x26**

lux. лкп. вк. dipi. цпл.



**s 245 096 163x22x28**

lux. лкп. вк. dipi. цпл.



**s 246 128 136x10x30**

лкп. цпл.



**s 247 160 166x27x20**

lux. лкп. вк. dipi. цпл.



**s 249 128 148x18x25**

lux. лкп. вк. dipi. цпл.



ь 076 000  
стр. 62

**s 250 160 174x13x26**

lux. лкп. вк. dipi. цпл.



**к 003 010 70x19x60**

lux. dipi. цпл. лкп. вк.



**к 003 020 150x19x60**

lux. dipi. цпл. лкп. вк.



**к 004 010 70x12x80**

lux. dipi. цпл. лкп.



**к 004 020 135x12x87**

lux. dipi. цпл. лкп.



**к 005 010 90x27x80**

lux. dipi. цпл. лкп.



**к 005 020 140x27x80**

lux. dipi. цпл. лкп.



**к 006 010 86x15x75**

lux. dipi. лкп. вк.

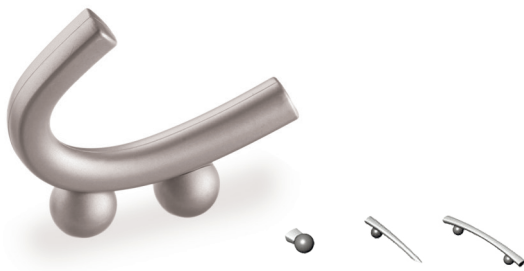

**м 004 000** стр. 63  
**с 029 096** стр. 70  
**с 030 128** стр. 71

**к 006 020 154x17x76**

lux. dipi. лкп. вк.



**м 004 000** стр. 63  
**с 029 096** стр. 70  
**с 030 128** стр. 71

**к 007 000 20x20x45**

lux. dipi. лкп. вк.



**м 004 000** стр. 63  
**с 029 096** стр. 70  
**с 030 128** стр. 71

**к 016 016 47x10x20**

lux. dipi. лкп. вк.



**к 028 010 70x53x82**

lux. dipi. лкп. вк.



**к 028 020 135x53x89**

lux. dipi. лкп. вк.



**r 001 000 120x36x13**

lux. dipi. цпл. лкп.

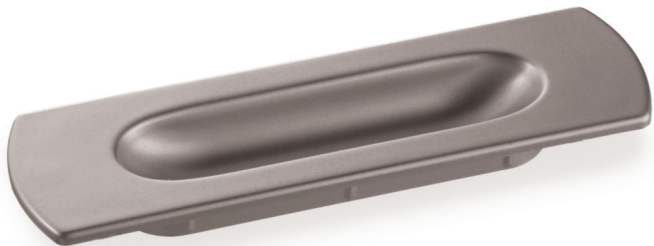

**r 002 000 44x44x15**

lux. dipi. лкп. вк.



**r 003 000 42x42x15**

lux. dipi. цпл. лкп. вк.



**r 004 000 83x35x15**

lux. dipi. цпл. лкп. вк.



**r 005 000 137x35x12**

lux. dipi. цпл. лкп. вк.



**r 010 160 176x23x38**

lux. dipi. цпл. лкп. вк.



t 001 000-16 74x20x32

lux. лкп.

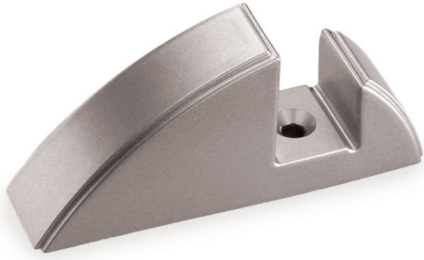

t 002 000-16 72x35x31

lux. лкп.



t 004 000-16 72x29x32

lux. лкп.

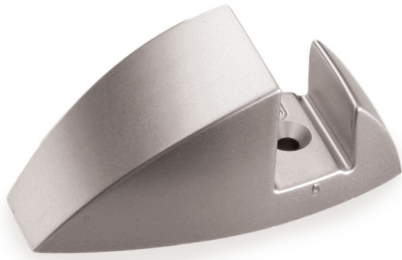

t 005 000-22-25 110x35x65

lux. лкп.

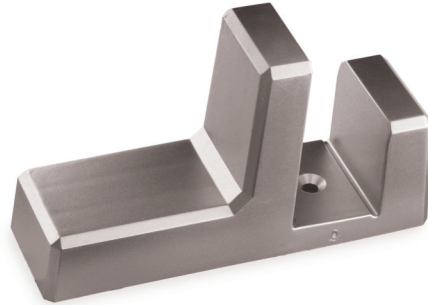

**d 001 000 117x30x27**

lux. лкп.



**d 004 000 148x40x27**

lux. лкп.



**d 009 000 11x11x4**

прозрачная



**d 043 100...280  
44x44x100...280**

lux. лкп.



**d 048 000 190x150x33**

lux. лкп. цпл



**x 001 006 51x16x6**

цпл.



**x 002 030 60x60x30**

lux. цпл. лкп.

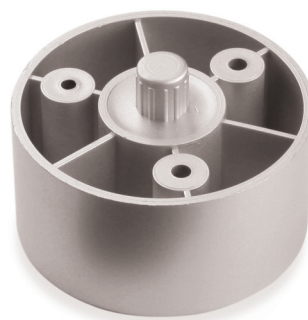

**x 006 100 100x60x100**

lux. лкп.



h 044 000  
стр. 87

**x 007 022 65x21x22**

lux. лкп. dipi.

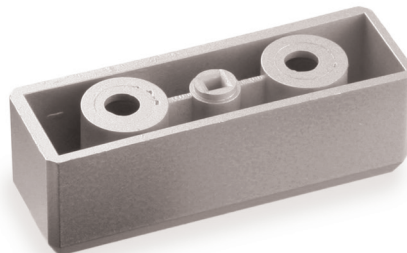

**x 008 022 75x22x22**

lux. лкп.

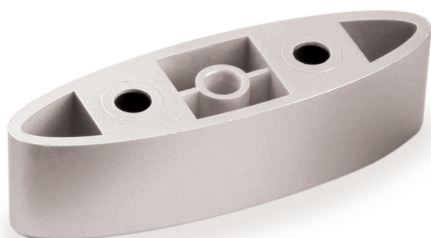

**x 015 036 120x55x36**

lux. цпл. лкп.

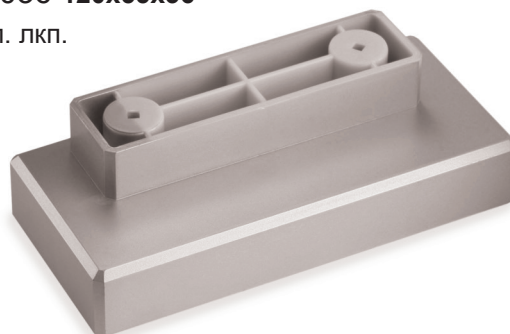

**x 016 030 62x62x30**

lux. цпл. лкп.

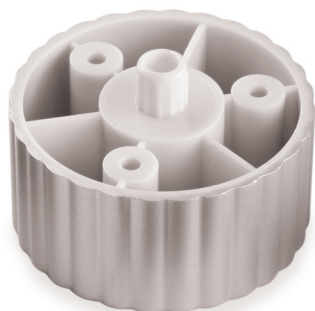

**x 017 100 58x58x100**

lux. dipi. лкп.



**x 018 055 60x46x55**

lux. dipi. лкп.



**x 018 110 114x88x110**

lux. dipi. лкп.



**x 019 110 114x114x110**

lux. лкп. dipi.



**x 020 100 125x125x100**

lux. лкп. dipi.

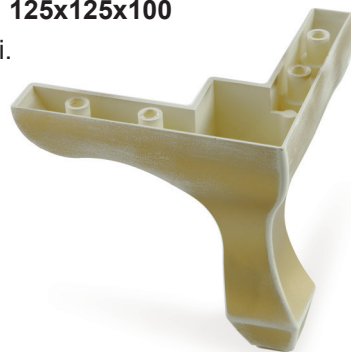

**x 029 030 96x96x30**

lux. лкп.



**x 031 030 100x100x30**

lux. лкп.



fm 083 032  
стр. 15

fs 126 160  
стр. 34

**x 032 160 124x124x160**

lux. лкп.



**x 033 090 90x90x90**

lux. лкп.



**x 038 120 109x66x120**

lux. dipi. лкп.



**x 039 120 96x60x120**

lux. dipi. лкп.



**x 040 130 80x80x130**

lux. лкп.



**x 041 100 110x155x100**

lux. dipi. лкп.



h 044 000  
стр. 87

**x 042 100...300 95x70x100...300**

lux. лкп. фп.



h 044 000  
стр. 87

**x 044 060 60x60x60**

lux. dipi. лкп.



**x 047 120 115x120x120**

lux. dipi. лкп.



h 044 000  
стр. 87

**h 003 115 108x78x125**

lux. лкп.



высота регулировки 10 мм

**h 004 075...170 89x89x075...170**

lux. лкп. высота регулировки 10 мм



75 мм 100 мм 120 мм 150 мм 170 мм

**h 005 090...185 89x89x90...185**

lux. лкп. высота регулировки 10 мм



90 мм 115 мм 135 мм 165 мм 185 мм

**h 006 115 45x45x125**

lux. dipi. лкп.



высота регулировки 10 мм

**h 012 030 60x60x35**

lux. лкп.



высота регулировки 10 мм

**h 013 040 50x50x40**

lux. dipi. лкп.



высота регулировки 10 мм

**h 014 030 49x49x35**

lux. лкп.



высота регулировки 10 мм

**h 015 060...140 57x57x60...140**

lux. лкп.  
высота регулировки 20 мм

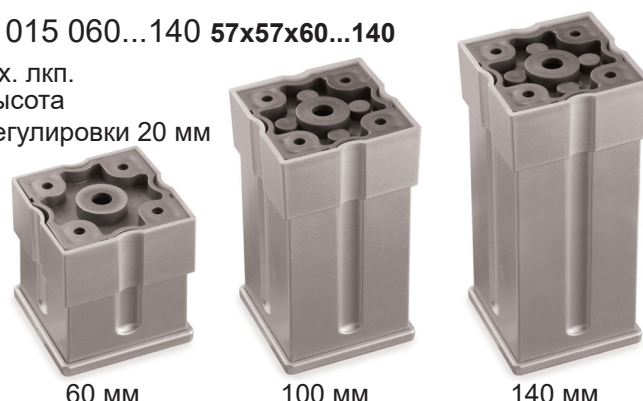

60 мм 100 мм 140 мм

**h 016 018 59x59x18**

lux. лкп.



высота регулировки 10 мм

**h 017 060...140 60x60x60...140**

lux. лкп.  
высота регулировки 20 мм



60 мм 100 мм 140 мм

**h 018 030 73x73x30**

lux. лкп.



высота  
регулировки 10 мм

**h 019 020 90x55x20**

lux. лкп.

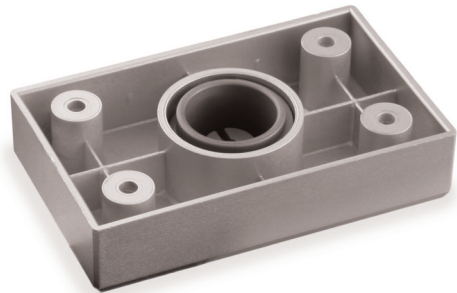

высота  
регулировки 5 мм

**h 020 030 60x60x35**

lux. лкп.



высота  
регулировки 10 мм

**h 021 023 70x70x28**

lux. лкп.



высота  
регулировки 10 мм

**h 023 045 59x59x45**

lux. лкп.

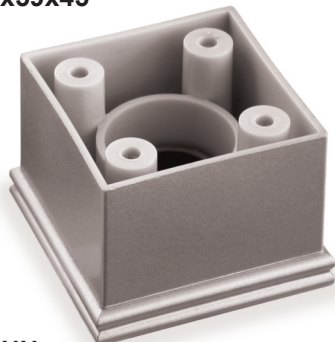

высота  
регулировки 5 мм  
60 мм 100 мм

**h 024 054 79x79x54**

lux. dipi. лкп. гт.

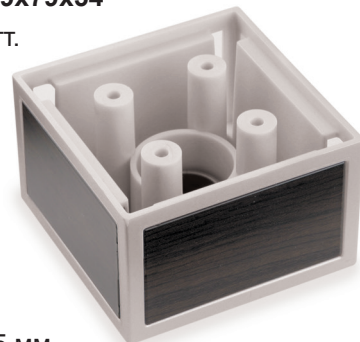

высота  
регулировки 5 мм

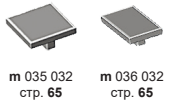

**h 025 060...100 40x40x60...100**

lux. лкп. вк.

высота регулировки 5 мм



**h 026 045 65x65x45**

lux. dipi. лкп.



высота  
регулировки 5 мм

**h 027 050 73x48x50**

lux. лкп.

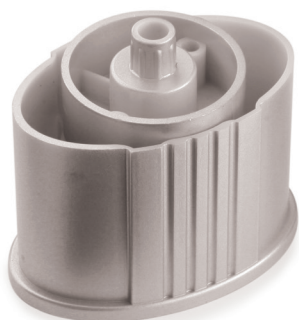

высота  
регулировки 5 мм

**h 028 018 59x59x18**

lux. лкп.



высота  
регулировки 5 мм

**h 030 060 57x57x80**

lux. лкп.



высота  
регулировки 20 мм

**h 032 060...160**

**60x60x60-160**

lux. лкп. гт.



высота  
регулировки 10 мм

**h 033 060...160**  
**86x86x60...160**

lux. лкп. гт.

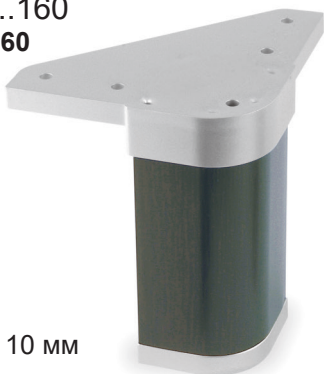

высота  
регулировки 10 мм

**h 034 020 55x55x20**

lux. лкп.

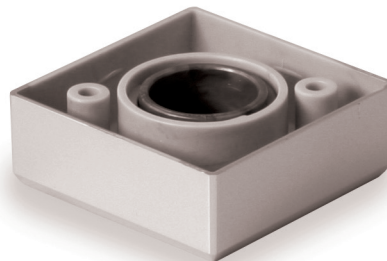

высота  
регулировки 5 мм

**h 035 060...160**  
**86x86x60...160**

lux. лкп. гт.



высота  
регулировки 10 мм

**h 036 060...160**  
**50x50x060...160**

lux. лкп. гт.



высота  
регулировки 20 мм

**h 041 110**  
**110x155x110**

lux. лкп. dipi.



высота  
регулировки 10 мм

**h 042 300 95x70x300**

lux. лкп. фп.



высота  
регулировки 10 мм

**h 044 000 15x15x35**

цпл.



**h 048 100 58x58x100**

lux. dipi. лкп.



высота  
регулировки 10 мм

pm (12) 00 00 032...1056 46...1070x8x24

lux. лкп. фп.

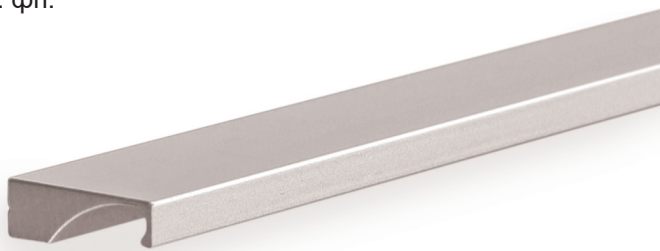

pm (13) 00 00 032...1056 46...1070x16x17

lux. лкп. фп.

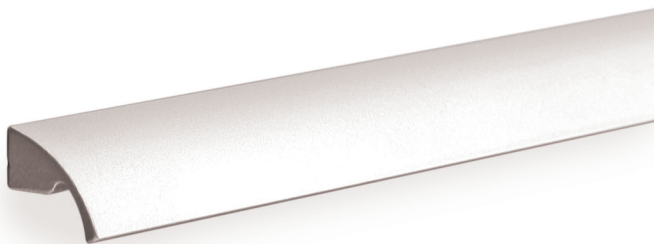

pm (21) 00 00 032...1056 46...1070x19x17

lux. лкп. фп. dip1.



pm (21) 01 00 096...1056 110...1070x19x17

lux. лкп. фп. dip1.

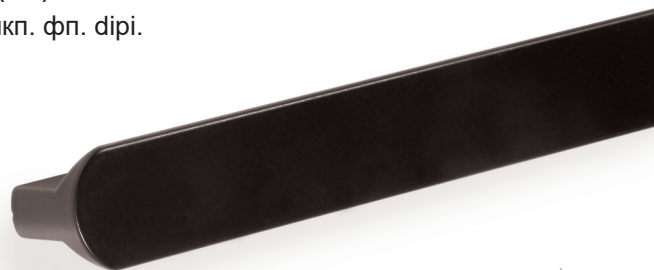

pm (22) 00 00 032...1056 46...1070x17x18

lux. лкп. фп. dip1.



pm (22) 01 00 032...1056 46...1070x17x18

lux. лкп. фп. dip1.



pm (23) 00 00 032...1056 46...1070x12x16

lux. лкп. фп.

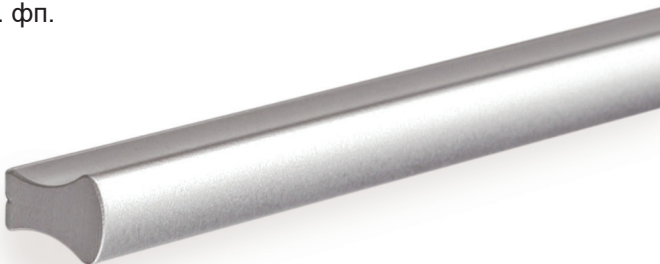

pm (23) 01 00 096...1056 110...1070x12x16

lux. лкп. фп.



pm (29) 00 00 032...1152 46...1200x12x22

lux. лкп. цпл. гт.

материал: пластик



pm (30) 00 00 032...1152 46...1200x11x19

lux. лкп. цпл. гт.

материал: пластик



**pm (31) 00 00 032...1056 46...1070x33x20**

lux. лкп. фп. dip1.

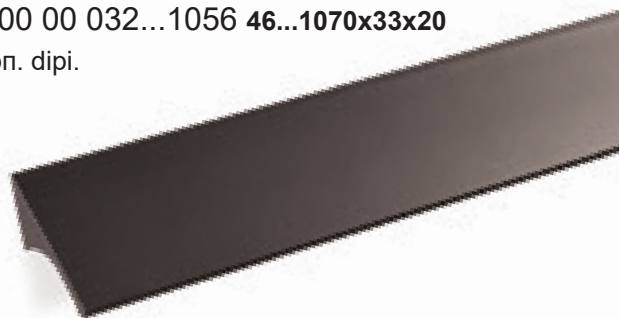

**pm (31) 01 00 096...1056 110...1070x33x20**

lux. лкп. фп. dip1.



**pn (11) 01 00 096...896**  
**146...896x10x20**

lux. лкп. фп.

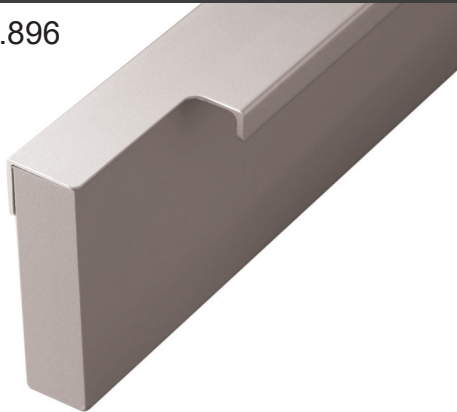

**pn (11) 03 00 032...896**  
**046...896x10x20**

lux. лкп. фп.

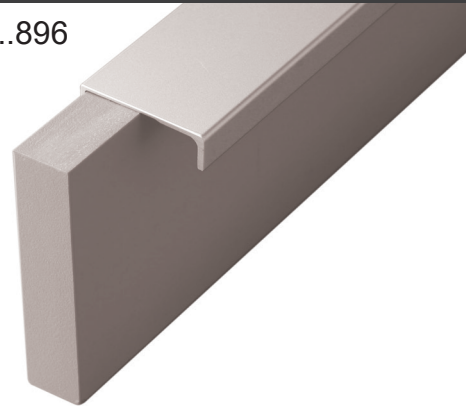

**pn (14) 01 00 096...896**  
**146...896x3x10**

lux. лкп. фп.

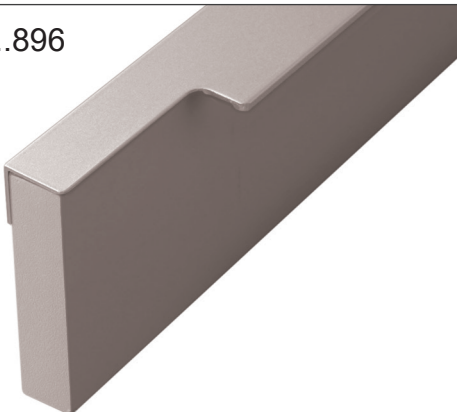

**pn (14) 02 00 096...896**  
**146...896x3x10**

lux. лкп. фп.

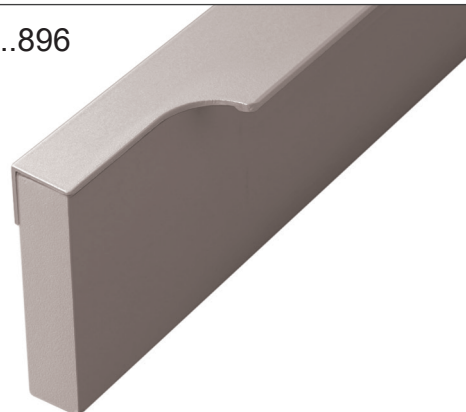

**pn (14) 03 00 032...896**  
**046...896x3x10**

lux. лкп. фп.

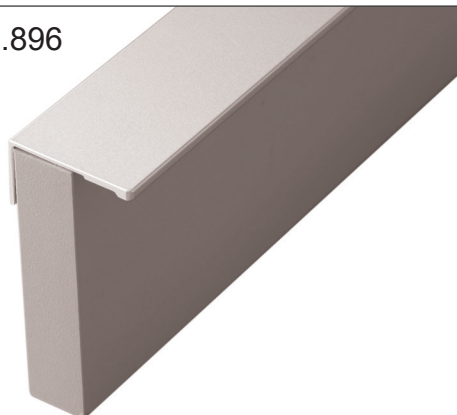

**pn (15) 01 00 096...896**  
**146...896x8x10**

lux. лкп. фп.

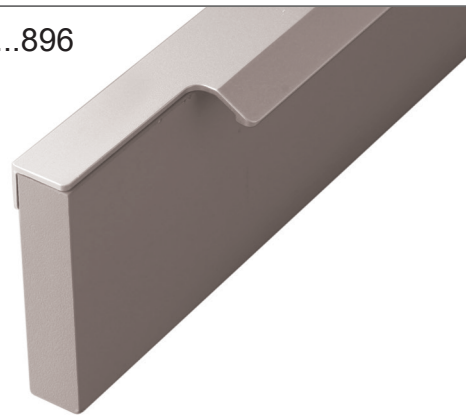

**pn (15) 02 00 096...896**  
**146...896x8x10**

lux. лкп. фп.

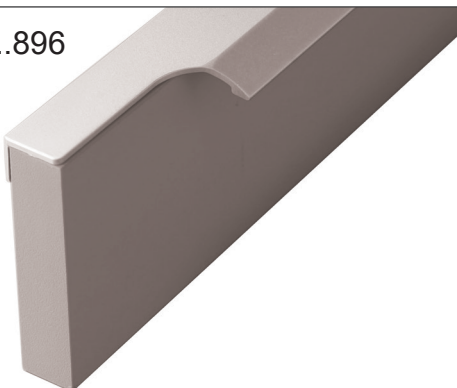

**pn (15) 03 00 032...896**  
**046...896x8x10**

lux. лкп. фп.

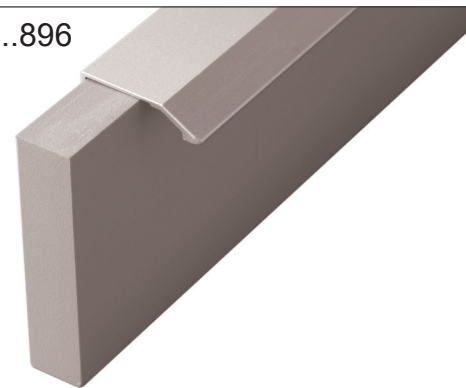

**pn (15) 04 00 096...896**  
**146...896x8x10**

lux. лкп. фп.

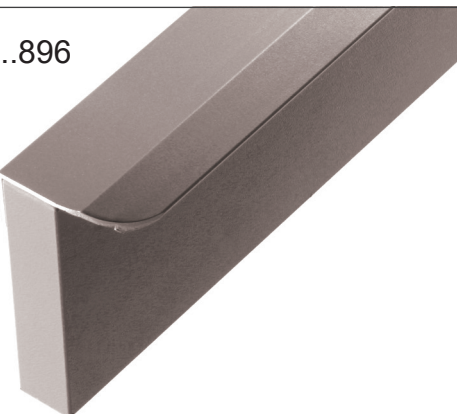

**pn (16) 02 00 096...896**  
**146...896x15x27**

lux. лкп. фп.

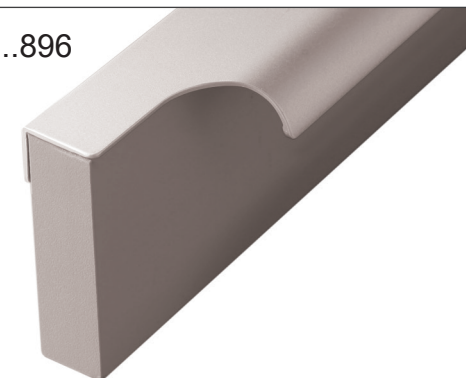

**pn (16)** 03 00 032...896  
046...896x15x27

lux. лкп. фп.

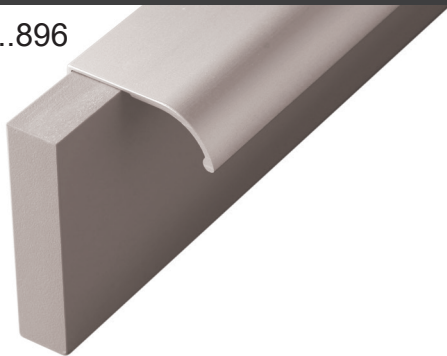

**pn (17)** 03 16 096..800  
140...900x18x50

lux. лкп. фп.

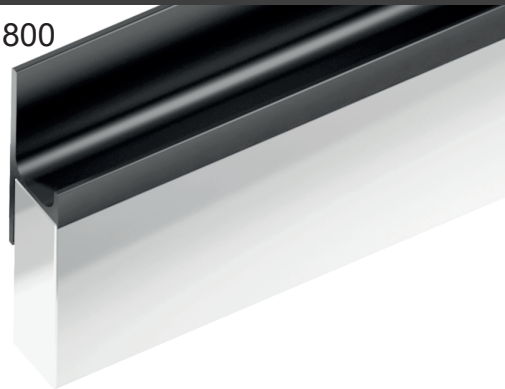

**pn (18)** 03 00 096..896  
146...896x19x52

lux. лкп. фп.

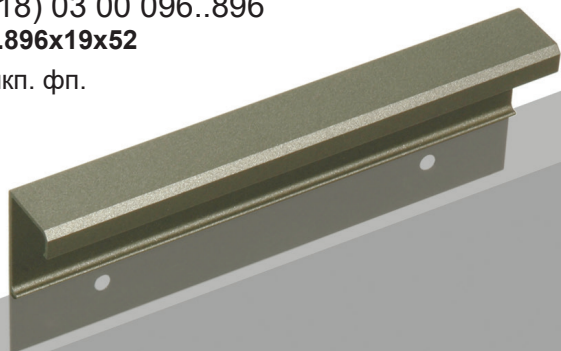

**pn (25)** 03 00 032..1152  
60...1180x25x15

lux. лкп. фп.



**pn (26)** 03 00 032...1152  
046...1180x40x15

lux. лкп. фп.



**pn (27)** 03 00 032...896  
046...896x40x15

lux. лкп. фп.



материал: пластик

**pn (28)** 04 00 096...1152  
120...1196x18x40

lux. лкп. фп.



**pz (18) 02 00 146...896**  
**146...896x15x27**

lux. лкп. фп.

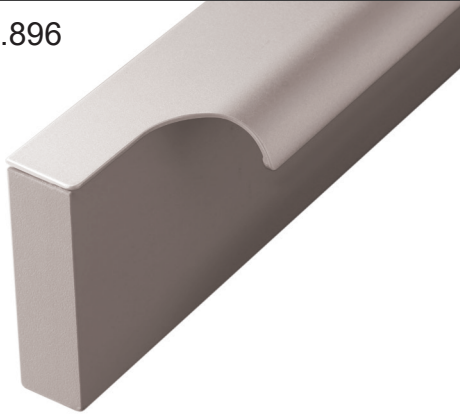

**pz (18) 03 00 146...896**  
**146...896x15x27**

lux. лкп. фп.

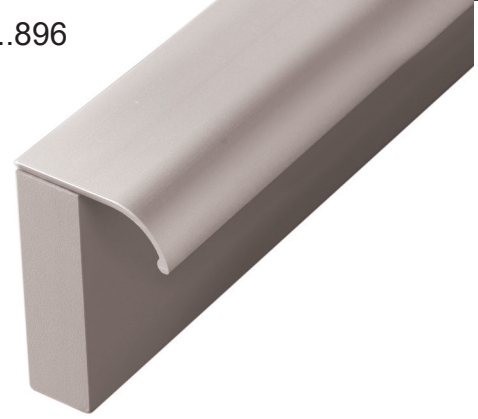

**pz (19) 01 00 146...896**  
**146...896x8x10**

lux. лкп. фп.

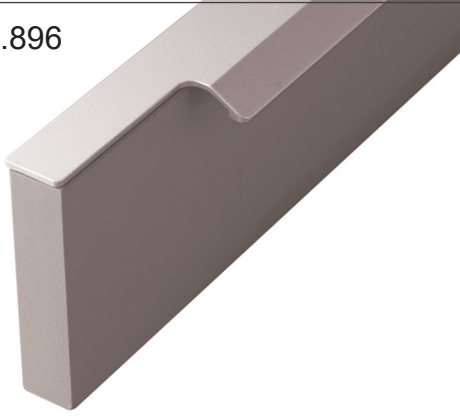

**pz (19) 03 00 146...896**  
**146...896x8x10**

lux. лкп. фп.

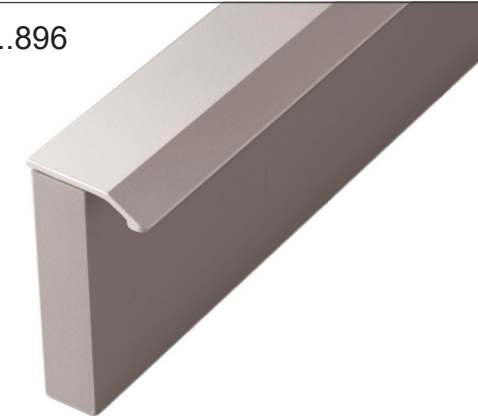

**pz (20) 01 00 146...896**  
**46...896x3x15**

lux. лкп. фп.

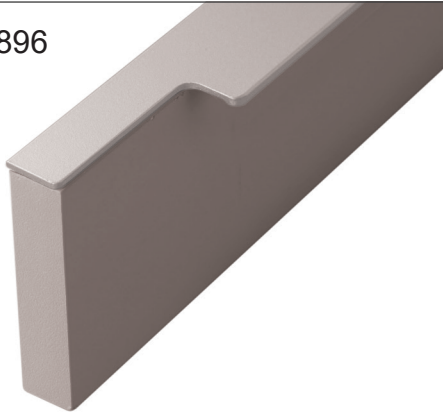

**pz (20) 02 00 146...896**  
**146...896x3x15**

lux. лкп. фп.

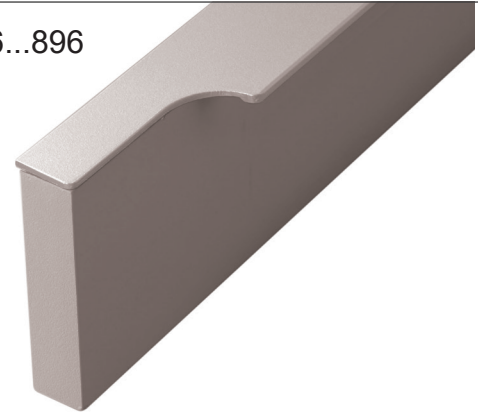

**pz (20) 03 00 146...896**  
**146...896x3x15**

lux. лкп. фп.



Схема установки забивных профилей



**fl 001 160 182x43x21**

lux. лкп. фп.

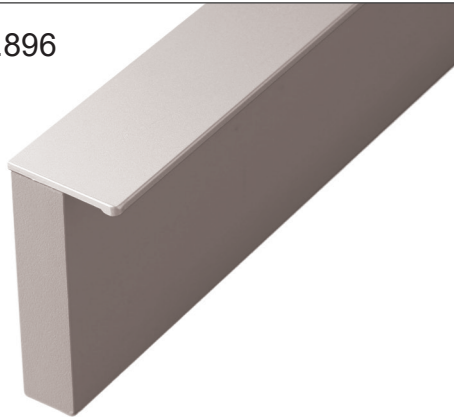
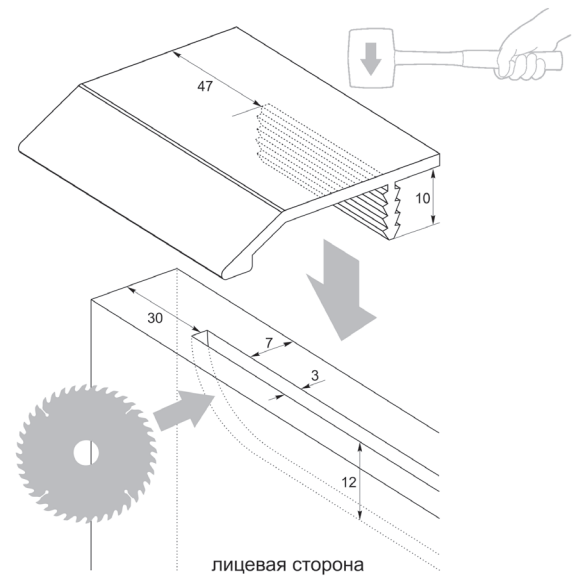

**fl 001 224 246x43x21**

lux. лкп. фп.



**fl 001 256 278x43x21**

lux. лкп. фп.



**fl 002 160 183x40x17**

lux. лкп. фп.



**fl 002 224 247x40x17**

lux. лкп. фп.



**fl 002 256 278x40x17**

lux. лкп. фп.



**fl 003 160 182x60x40**

lux. лкп. фп.



**fl 003 224 250x60x40**

lux. лкп. фп.

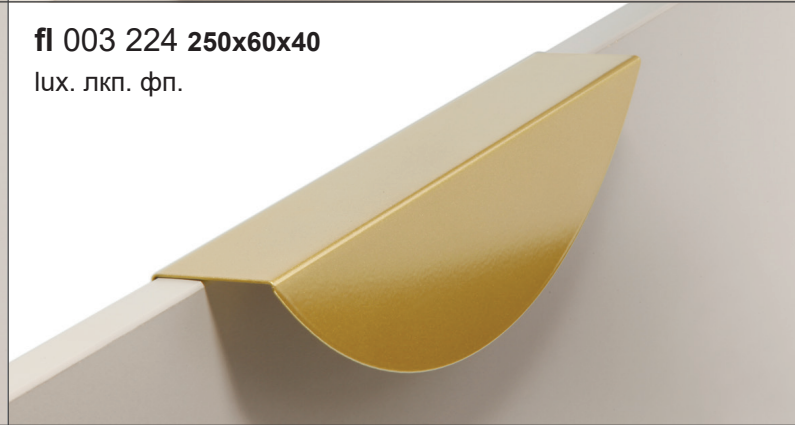

**fl 003 256 278x60x40**

lux. лкп. фп.

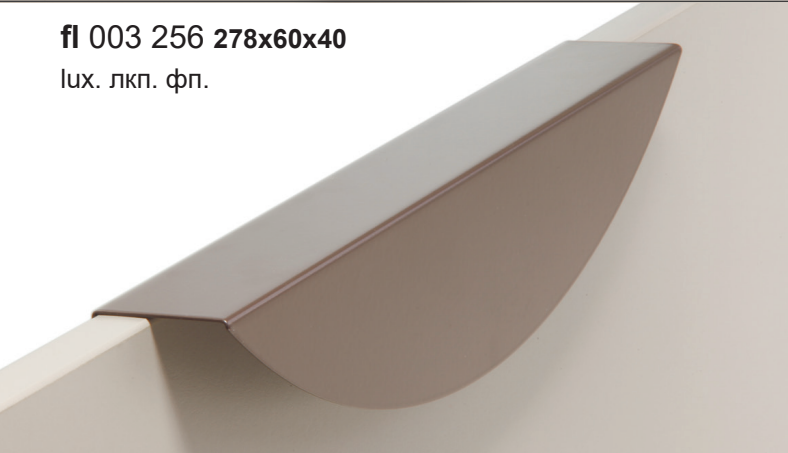

## Предметный указатель

**Металл****FB**

FB 012.000 стр.6  
 FB 013.000 стр.6  
 FB 014.000 стр.6  
 FB 015.000 стр.6  
 FB 016.000 стр.6  
 FB 018.000 стр.6  
 FB 019.000 стр.6  
 FB 020.000 стр.6  
 FB 022.000 стр.6  
 FB 023.000 стр.7  
 FB 024.000 стр.7  
 FB 025.000 стр.7  
 FB 026.000 стр.7  
 FB 027.000 стр.7  
 FB 028.000 стр.7  
 FB 029.000 стр.7  
 FB 030.000 стр.7  
 FB 031.000 стр.7  
 FB 033.000 стр.7  
 FB 035.000 стр.8  
 FB 036.000 стр.8  
 FB 037.000 стр.8  
 FB 039.000 стр.8  
 FB 040.000 стр.8  
 FB 041.000 стр.8  
 FB 042.000 стр.8  
 FB 043.000 стр.8  
 FB 055.000 стр.8  
 FB 056.000 стр.8  
 FB 057.000 стр.9  
 FB 058.000 стр.9  
 FB 059.000 стр.9  
 FB 060.000 стр.9  
 FB 061.000 стр.9  
 FB 062.000 стр.9  
 FB 067.000 стр.9  
 FB 068.000 стр.9  
 FB 069.000 стр.9  
 FB 070.000 стр.9  
 FB 071.000 стр.10  
 FB 072.000 стр.10  
 FB 073.000 стр.10  
 FB 075.000 стр.10  
 FB 077.000 стр.10  
 FB 078.000 стр.10  
 FB 079.000 стр.10

**FM**

FM 016.000 стр.11  
 FM 017.000 стр.11  
 FM 018.000 стр.11  
 FM 019.000 стр.11  
 FM 020.000 стр.11  
 FM 021.000 стр.11  
 FM 021.032 стр.11  
 FM 022.032 стр.11  
 FM 023.000 стр.11  
 FM 025.000 стр.11  
 FM 026.000 стр.12  
 FM 027.032 стр.12  
 FM 028.000 стр.12  
 FM 028.032 стр.12  
 FM 029.160 стр.12  
 FM 031.016 стр.12  
 FM 033.016 стр.12  
 FM 037.016 стр.12  
 FM 038.000 стр.12  
 FM 039.128 стр.12  
 FM 041.032 стр.13  
 FM 051.064 стр.13  
 FM 051.128 стр.13  
 FM 053.032 стр.13  
 FM 054.032 стр.13  
 FM 055.032 стр.13  
 FM 057.032 стр.13  
 FM 058.032 стр.13  
 FM 059.032 стр.13  
 FM 060.032 стр.13  
 FM 061.032 стр.14  
 FM 062.032 стр.14  
 FM 063.064 стр.14  
 FM 064.000 стр.14  
 FM 064.032 стр.14

FM 065.000 стр.14  
 FM 066.000 стр.14  
 FM 066.032 стр.14  
 FM 067.000 стр.14  
 FM 067.032 стр.14  
 FM 070.000 стр.14  
 FM 071.032 стр.15  
 FM 072.000 стр.15  
 FM 073.032 стр.15  
 FM 074.000 стр.15  
 FM 077.000 стр.15  
 FM 078.032 стр.15  
 FM 081.000 стр.15  
 FM 081.032 стр.15  
 FM 083.032 стр.15  
 FM 086.032 стр.16  
 FM 087.032 стр.16  
 FM 088.064 стр.16  
 FM 090.064 стр.16  
 FM 091.000 стр.16  
 FM 092.032 стр.16  
 FM 094.032 стр.16  
 FM 094.096 стр.16  
 FM 098.000 стр.16  
 FM 102.000 стр.16  
 FM 104.000 стр.17  
 FM 104.032 стр.17  
 FM 105.000 стр.17  
 FM 116.032 стр.17  
 FM 117.064 стр.17  
 FM 127.000 стр.17  
 FM 128.000 стр.17  
 FM 129.000 стр.17  
 FM 130.000 стр.17  
 FM 131.096 стр.17  
 FM 132.064 стр.18  
 FM 133.128 стр.18  
 FM 134.096 стр.18

**FN**

FN 001.000 стр.19  
 FN 002.000 стр.19  
 FN 003.000 стр.19  
 FN 004.000 стр.19  
 FN 005.000 стр.19  
 FN 005.032 стр.19  
 FN 006.000 стр.19  
 FN 007.000 стр.19  
 FN 008.000 стр.19  
 FN 009.000 стр.19

**FD**

FD 014.000 стр.20  
 FD 015.000 стр.20  
 FD 028.000 стр.20  
 FD 030.000 стр.20  
 FD 031.000 стр.20  
 FD 036.000 стр.20  
 FD 037.081 стр.20  
 FD 039.032 стр.20  
 FD 040.000 стр.20  
 FD 044.000 стр.21  
 FD 045.000 стр.21  
 FD 046.000 стр.21

**FDA**

FDA 041.000 стр.21  
 FDA 055.000 стр.21  
 FDA 056.000 стр.21

**FT**

FT 008.000 стр.21

**AT**

AT 006.032 стр.21  
 AT 007.032 стр.21

**FS**

FS 024.032 стр.22  
 FS 024.064 стр.22  
 FS 028.128 стр.22  
 FS 035.032 стр.22  
 FS 035.096 стр.22  
 FS 035.128 стр.22  
 FS 037.064 стр.22  
 FS 037.096 стр.22

FS 037.128 стр.22  
 FS 038.064 стр.22  
 FS 038.096 стр.23  
 FS 039.096 стр.23  
 FS 039.128 стр.23  
 FS 039.160 стр.23  
 FS 040.096 стр.23  
 FS 040.128 стр.23  
 FS 040.160 стр.23  
 FS 041.128 стр.23  
 FS 041.160 стр.23  
 FS 042.096 стр.23  
 FS 042.128 стр.24  
 FS 043.128 стр.24  
 FS 043.160 стр.24  
 FS 043.192 стр.24  
 FS 044.096 стр.24  
 FS 044.128 стр.24  
 FS 044.160 стр.24  
 FS 045.032 стр.24  
 FS 045.096 стр.24  
 FS 045.128 стр.24  
 FS 046.096 стр.25  
 FS 046.128 стр.25  
 FS 047.160 стр.25  
 FS 047.192 стр.25  
 FS 048.160 стр.25  
 FS 048.192 стр.25  
 FS 049.128 стр.25  
 FS 049.160 стр.25  
 FS 050.128 стр.25  
 FS 051.096 стр.25  
 FS 051.128 стр.26  
 FS 052.128 стр.26  
 FS 053.128 стр.26  
 FS 055.128 стр.26  
 FS 055.160 стр.26  
 FS 056.128 стр.26  
 FS 056.160 стр.26  
 FS 059.096 стр.26  
 FS 059.128 стр.26  
 FS 060.096 стр.26  
 FS 060.128 стр.27  
 FS 061.128 стр.27  
 FS 062.128 стр.27  
 FS 062.160 стр.27  
 FS 063.096 стр.27  
 FS 064.128 стр.27  
 FS 064.160 стр.27  
 FS 065.096 стр.27  
 FS 065.128 стр.27  
 FS 065.160 стр.27  
 FS 066.096 стр.28  
 FS 066.128 стр.28  
 FS 066.160 стр.28  
 FS 068.096 стр.28  
 FS 068.128 стр.28  
 FS 069.224 стр.28  
 FS 070.224 стр.28  
 FS 071.096 стр.28  
 FS 071.128 стр.28  
 FS 072.128 стр.28  
 FS 073.128 стр.29  
 FS 073.160 стр.29  
 FS 074.128 стр.29  
 FS 074.160 стр.29  
 FS 075.128 стр.29  
 FS 076.160 стр.29  
 FS 077.160 стр.29  
 FS 078.096 стр.29  
 FS 079.032 стр.29  
 FS 079.128 стр.29  
 FS 079.256 стр.30  
 FS 080.128 стр.30  
 FS 081.128 стр.30  
 FS 082.128 стр.30  
 FS 084.160 стр.30  
 FS 084.192 стр.30  
 FS 086.128 стр.30  
 FS 087.128 стр.30  
 FS 088.128 стр.30  
 FS 089.128 стр.30  
 FS 092.032 стр.31  
 FS 092.096 стр.31  
 FS 094.128 стр.31  
 FS 106.128 стр.31

FS 106.160 стр.31  
 FS 106.192 стр.31  
 FS 107.160 стр.31  
 FS 107.192 стр.31  
 FS 108.096 стр.31  
 FS 108.128 стр.31  
 FS 108.160 стр.32  
 FS 108.192 стр.32  
 FS 109.160 стр.32  
 FS 110.128 стр.32  
 FS 111.128 стр.32  
 FS 112.128 стр.32  
 FS 113.096 стр.32  
 FS 114.160 стр.32  
 FS 115.096 стр.32  
 FS 116.128 стр.32  
 FS 117.096 стр.33  
 FS 118.160 стр.33  
 FS 119.096 стр.33  
 FS 120.128 стр.33  
 FS 121.128 стр.33  
 FS 122.128 стр.33  
 FS 123.128 стр.33  
 FS 124.096 стр.33  
 FS 125.064 стр.33  
 FS 125.064K стр.33  
 FS 125.128 стр.34  
 FS 125.128K стр.34  
 FS 125.160 стр.34  
 FS 125.160K стр.34  
 FS 126.160 стр.34  
 FS 127.064 стр.34  
 FS 127.128 стр.34  
 FS 127.160 стр.34  
 FS 128.096 стр.34  
 FS 128.128 стр.34  
 FS 129.128 стр.35  
 FS 131.128 стр.35  
 FS 132.064 стр.35  
 FS 132.128 стр.35  
 FS 133.064 стр.35  
 FS 133.096 стр.35  
 FS 134.064 стр.35  
 FS 134.096 стр.35  
 FS 135.064 стр.35  
 FS 135.096 стр.35  
 FS 136.192 стр.36  
 FS 136.224 стр.36  
 FS 137.128 стр.36  
 FS 137.160 стр.36  
 FS 138.128 стр.36  
 FS 139.128 стр.36  
 FS 140.064 стр.36  
 FS 140.096 стр.36  
 FS 140.128 стр.36  
 FS 141.096 стр.36  
 FS 141.096B стр.37  
 FS 142.096 стр.37  
 FS 143.128 стр.37  
 FS 144.096 стр.37  
 FS 151.096 стр.37  
 FS 154.096 стр.37  
 FS 157.096 стр.37  
 FS 158.128 стр.37  
 FS 159.096 стр.37  
 FS 159.128 стр.37  
 FS 160.096 стр.38  
 FS 161.160 стр.38  
 FS 162.128 стр.38  
 FS 163.160 стр.38  
 FS 173.160 стр.38  
 FS 174.192 стр.38  
 FS 175.160 стр.38  
 FS 176.096 стр.38  
 FS 177.096 стр.38  
 FS 178.096 стр.38  
 FS 180.064 стр.39  
 FS 180.096 стр.39  
 FS 181.096 стр.39  
 FS 182.192 стр.39  
 FS 184.128 стр.39  
 FS 184.160 стр.39  
 FS 184.192 стр.39  
 FS 186.096 стр.39  
 FS 188.096 стр.39

FS 188.128 стр.39  
 FS 189.128 стр.40  
 FS 190.096 стр.40  
 FS 190.128 стр.40  
 FS 192.064D стр.40  
 FS 192.160 стр.40  
 FS 192.160D стр.40  
 FS 193.096 стр.40  
 FS 193.128 стр.40  
 FS 193.160 стр.40  
 FS 194.128 стр.40  
 FS 195.096 стр.41  
 FS 195.128 стр.41  
 FS 203.128 стр.41  
 FS 204.128 стр.41  
 FS 205.096 стр.41  
 FS 205.128 стр.41  
 FS 205.160 стр.41  
 FS 208.096 стр.41  
 FS 208.128 стр.41  
 FS 211.128 стр.41  
 FS 211.160 стр.42  
 FS 212.128 стр.42  
 FS 212.160 стр.42  
 FS 213.096 стр.42  
 FS 213.128 стр.42  
 FS 214.128 стр.42  
 FS 215.128 стр.42  
 FS 216.128 стр.42  
 FS 217.064 стр.42  
 FS 217.096 стр.42  
 FS 218.096 стр.43  
 FS 225.160 стр.43  
 FS 226.128 стр.43  
 FS 226.160 стр.43  
 FS 227.128 стр.43  
 FS 227.160 стр.43  
 FS 228.128 стр.43  
 FS 228.160 стр.43  
 FS 229.096 стр.43  
 FS 230.192 стр.43  
 FS 231.160 стр.43  
 FS 232.160 стр.44  
 FS 233.160 стр.44  
 FS 234.096 стр.44  
 FS 234.128 стр.44  
 FS 235.096 стр.44  
 FS 235.128 стр.44  
 FS 236.096 стр.44  
 FS 236.128 стр.44  
 FS 237.128 стр.44  
 FS 237.160 стр.44  
 FS 240.128 стр.44

**PS**

PS 221.128.010 стр.45  
 PS 221.128.020 стр.45  
 PS 221.192.010 стр.45  
 PS 221.192.020 стр.45  
 PS 222.128.010 стр.45  
 PS 222.128.020 стр.45  
 PS 222.160.010 стр.45  
 PS 222.160.020 стр.45

**LSA**

LSA (034).01.01 стр.46  
 LSA (034).01.02 стр.46  
 LSA (036).01.01 стр.46  
 LSA (036).01.02 стр.46  
 LSA (037).01.01 стр.46  
 LSA (039).01.01 стр.46  
 LSA (039).02.00 стр.46  
 LSA (039).02.04 стр.44  
 LSA (039).05.00 стр.47  
 LSA (039).04.00 стр.47  
 LSA (039).06.00 стр.47  
 LSA (039).07.00 стр.47  
 LSA (039).08.00 стр.47  
 LSA (039).06.00 стр.47  
 LSA (041).01.00 стр.47  
 LSA (041).03.00 стр.47  
 LSA (042).01.00 стр.47  
 LSA (043).01.00 стр.48  
 LSA (044).01.01 стр.48  
 LSA (044).01.02 стр.48  
 LSA (034).01.03 стр.48  
 LSA (036).01.03 стр.48  
 LSA (045).02.00 стр.48

**PA**

PA 039.032.010 стр.49  
 PA 039.032.020 стр.49  
 PA 039.064.010 стр.49  
 PA 039.064.020 стр.49  
 PA 039.128.010 стр.49  
 PA 039.128.020 стр.49  
 PA 050.032.008 стр.49  
 PA 050.128.008 стр.49  
 PA 051.032.008 стр.49  
 PA 051.128.008 стр.49  
 PA 052.032.008 стр.50  
 PA 052.128.008 стр.50

**FR**

FR 006.032 стр.51  
 FR 006.128 стр.51  
 FR 007.032 стр.51  
 FR 007.128 стр.51  
 FR 009.096 стр.51  
 FR 011.128 стр.51  
 FR 012.160 стр.51  
 FM 117.064 стр.51

**FK**

FK 008.010 стр.52  
 FK 008.020 стр.52  
 FK 009.010 стр.52  
 FK 009.020 стр.52  
 FK 010.010 стр.52  
 FK 010.020 стр.52  
 FK 011.010 стр.52  
 FK 011.020 стр.52  
 FK 014.010 стр.52  
 FK 014.020 стр.52  
 FK 015.010 стр.53  
 FK 015.020 стр.53  
 FK 017.010 стр.53  
 FK 018.010 стр.53  
 FK 019.010 стр.53  
 FK 021.010 стр.53  
 FK 022.010 стр.53  
 FK 023.010 стр.53  
 FK 023.020 стр.53

**PK**

PK 026.010.010 стр.54  
 PK 026.010.020 стр.54  
 PK 026.020.010 стр.54  
 PK 026.020.020 стр.54

**RL**

RL (001).01.02 стр.54  
 RL (001).01.03 стр.54  
 RL (001).01.04 стр.54  
 RL (001).01.05 стр.54  
 RL (001).01.06 стр.54  
 RL (001).02.02 стр.54  
 RL (001).02.03 стр.55  
 RL (001).02.04 стр.55  
 RL (001).02.05 стр.55  
 RL (001).03.02 стр.55  
 RL (001).03.03 стр.56  
 RL (001).03.04 стр.56  
 RLb(001).03.04 стр.56  
 RL (001).03.05 стр.56  
 RL (004).14.00 стр.56  
 RL (017).21.00 стр.56  
 RL (017).22.00 стр.56  
 RL (028).24.00 стр.56  
 RL (029).25.00 стр.56  
 RL (002).06.00 стр.56  
 RL (005).10.00 стр.57  
 RL (005).12.00 стр.57  
 RL (005).13.00 стр.57  
 RL (005).18.00 стр.57  
 RL (006).10.00 стр.57  
 RL (006).12.00 стр.57  
 RL (006).13.00 стр.57  
 RL (006).18.00 стр.57  
 RL (007).15.00 стр.57  
 RL (007).20.00 стр.57  
 RL (001).04.00 стр.58  
 RL (001).05.00 стр.58  
 RL (002).09.00 стр.58  
 RL (003).08.00 стр.58  
 RL (040).00.00 стр.58  
 RL (045).00.00 стр.58  
 RL (046).00.00 стр.59  
 RL (047).00.00 стр.59  
 RL (048).00.00 стр.59  
 RL (049).00.00 стр.59  
 RL (040).37.00 стр.60  
 RL (041).38.00 стр.60  
 RL (042).39.00 стр.60  
 RL (043).40.00 стр.60

**Пластик****В**

В 001.000 стр.61  
 В 003.000 стр.61  
 В 004.000 стр.61  
 В 005.000 стр.61  
 В 006.000 стр.61  
 В 007.000 стр.61  
 В 010.000 стр.61  
 В 034.000 стр.61  
 В 048.000 стр.61  
 В 050.000 стр.61  
 В 051.000 стр.62  
 В 052.000 стр.62  
 В 053.000 стр.62  
 В 054.000 стр.62  
 В 074.000 стр.62  
 В 076.000 стр.62  
 В 080.000 стр.62

**М**

М 001.016 стр.63  
 М 001.016В стр.63  
 М 001.032 стр.63  
 М 001.032В стр.63  
 М 002.064 стр.63  
 М 002.064В стр.63  
 М 004.000 стр.63  
 М 005.000 стр.63  
 М 007.032 стр.63  
 М 008.064 стр.64  
 М 008.064В стр.64  
 М 008.128 стр.64  
 М 008.128В стр.64  
 М 009.000 стр.64  
 М 009.000В стр.64  
 М 010.000 стр.64  
 М 011.000 стр.64

М 012.032 стр.64  
 М 012.032В стр.64  
 М 012.064 стр.65  
 М 012.064В стр.65  
 М 013.000 стр.65  
 М 015.016 стр.65  
 М 030.032 стр.65  
 М 035.032 стр.65  
 М 032.000 стр.65  
 М 036.032 стр.65  
 М 040.256 стр.65  
 М 043.032 стр.65  
 М 044.032 стр.66  
 М 048.032 стр.66  
 М 049.032 стр.66  
 М 050.032 стр.66  
 М 056.032 стр.66  
 М 093.032 стр.66  
 М 108.128 стр.66  
 М 109.064 стр.66  
 М 114.128 стр.66  
 М 115.032 стр.66  
 М 118.064 стр.67

**S**

S 002.064 стр.68  
 S 004.096 стр.68  
 S 005.096 стр.68  
 S 005.128 стр.68  
 S 006.064 стр.68  
 S 006.096 стр.68  
 S 009.096 стр.68  
 S 011.096 стр.68  
 S 011.128 стр.68  
 S 012.128 стр.68  
 S 012.160 стр.69  
 S 014.096 стр.69  
 S 015.128 стр.69  
 S 017.128 стр.69  
 S 018.128 стр.69  
 S 019.128 стр.69  
 S 019.160 стр.69  
 S 020.064 стр.69  
 S 020.096 стр.69  
 S 021.096 стр.69  
 S 021.128 стр.70  
 S 022.096 стр.70  
 S 022.128 стр.70  
 S 023.128В стр.70  
 S 025.128 стр.70  
 S 025.128 стр.70  
 S 025.160 стр.70  
 S 028.096 стр.70  
 S 028.128 стр.70  
 S 029.096 стр.70  
 S 030.128 стр.71  
 S 031.096 стр.71  
 S 031.128 стр.71  
 S 032.096 стр.71  
 S 033.032 стр.71  
 S 033.096 стр.71  
 S 033.128 стр.71  
 S 034.032 стр.71  
 S 034.064 стр.71  
 S 034.096 стр.71  
 S 058.128 стр.72  
 S 067.096 стр.72  
 S 067.128 стр.72  
 S 083.096 стр.72  
 S 083.128 стр.72  
 S 083.160 стр.72  
 S 090.032 стр.72  
 S 090.096 стр.72  
 S 090.128 стр.72  
 S 095.096 стр.72  
 S 096.096 стр.73  
 S 098.096 стр.73  
 S 099.160 стр.73  
 S 100.160 стр.73  
 S 101.128 стр.73  
 S 102.128 стр.73  
 S 103.160 стр.73  
 S 145.128 стр.73  
 S 146.128 стр.73  
 S 148.096 стр.73  
 S 148.128 стр.74

S 149.128 стр.74  
 S 150.128 стр.74  
 S 153.096 стр.74  
 S 155.096 стр.74  
 S 156.096 стр.74  
 S 165.128 стр.74  
 S 167.096 стр.74  
 S 167.128 стр.74  
 S 170.160 стр.74  
 S 171.160 стр.75  
 S 179.288 стр.75  
 S 179.128 стр.75  
 S 202.160 стр.75  
 S 223.128 стр.75  
 S 224.160 стр.75  
 S 241.128 стр.75  
 S 242.160 стр.75  
 S 243.128 стр.76  
 S 244.128 стр.76  
 S 245.128 стр.76  
 S 246.160 стр.76  
 S 249.128 стр.76  
 S 250.160 стр.76

**K**

K 003.010 стр.77  
 K 003.020 стр.77  
 K 004.010 стр.77  
 K 004.020 стр.77  
 K 005.010 стр.77  
 K 005.020 стр.77  
 K 006.010 стр.77  
 K 006.020 стр.77  
 K 007.000 стр.77  
 K 016.016 стр.77  
 K 028.010 стр.78  
 K 028.020 стр.78

**R**

R 001.000 стр.79  
 R 002.000 стр.79  
 R 003.000 стр.79  
 R 004.000 стр.79

**T**

T 001.000 стр.80  
 T 002.000 стр.80  
 T 004.000 стр.80  
 T 005.000 стр.80

**D**

D 001.000 стр.81  
 D 009.000 стр.81  
 D 043.100 стр.81  
 D 048.000 стр.81

**X**

X 001.006 стр.82  
 X 002.030 стр.82  
 X 006.100 стр.82  
 X 007.022 стр.82  
 X 008.022 стр.82  
 X 015.036 стр.82  
 X 016.030 стр.82  
 X 017.100 стр.82  
 X 018.055 стр.82  
 X 018.110 стр.82  
 X 019.110 стр.83  
 X 020.100 стр.83  
 X 029.030 стр.83  
 X 031.030 стр.83  
 X 032.160 стр.83  
 X 033.090 стр.83  
 X 038.120 стр.83  
 X 039.120 стр.83  
 X 040.130 стр.83  
 X 041.100 стр.83  
 X 042.100 стр.84  
 X 044.060 стр.84  
 X 047.120 стр.84

**H**

H 003.115 стр.85  
 H 004.075 стр.85  
 H 005.090 стр.85

H 006.115 стр.85  
 H 012.030 стр.85  
 H 013.040 стр.85  
 H 014.030 стр.85  
 H 015.060 стр.85  
 H 016.018 стр.85  
 H 017.060 стр.85  
 H 018.030 стр.86  
 H 019.020 стр.86  
 H 020.030 стр.86  
 H 021.023 стр.86  
 H 023.045 стр.86  
 H 024.054 стр.86  
 H 025.060 стр.86  
 H 026.045 стр.82  
 H 027.050 стр.86  
 H 028.018 стр.86  
 H 030.060 стр.87  
 H 032.060 стр.87  
 H 033.060 стр.87  
 H 034.020 стр.87  
 H 035.060 стр.87  
 H 036.060 стр.87  
 H 041.110 стр.87  
 H 042.300 стр.87  
 H 044.000 стр.87  
 H 048.100 стр.87

**Профили****PM**

PM (012).00.00 стр.88  
 PM (013).00.00 стр.88  
 PM (021).00.00 стр.88  
 PM (021).01.00 стр.88  
 PM (022).00.00 стр.88  
 PM (022).01.00 стр.88  
 PM (023).00.00 стр.88  
 PM (023).01.00 стр.88  
 PM (029).00.00 стр.88  
 PM (030).00.00 стр.88  
 PM (031).00.00 стр.89  
 PM (031).01.00 стр.89

**PN**

PN (011).01.00 стр.90  
 PN (011).03.00 стр.90  
 PN (014).01.00 стр.90  
 PN (014).02.00 стр.90  
 PN (014).03.00 стр.90  
 PN (015).01.00 стр.90  
 PN (015).02.00 стр.90  
 PN (015).03.00 стр.90  
 PN (015).04.00 стр.90  
 PN (016).02.00 стр.90  
 PN (016).03.00 стр.91  
 PN (017).03.16 стр.91  
 PN (018).03.00 стр.91  
 PN (025).03.00 стр.91  
 PN (026).03.00 стр.91  
 PN (027).03.00 стр.91  
 PN (028).04.00 стр.91





















































**PZ**

PZ (018).02.00 стр.92  
 PZ (018).03.00 стр.92  
 PZ (019).01.00 стр.92  
 PZ (019).02.00 стр.92  
 PZ (019).03.00 стр.92  
 PZ (020).01.00 стр.92  
 PZ (020).02.00 стр.92  
 PZ (020).03.00 стр.92

**FL**



FL 001 160 стр.93  
 FL 001 224 стр.93  
 FL 001 256 стр.93  
 FL 002 160 стр.93  
 FL 002 224 стр.93  
 FL 002 256 стр.93  
 FL 003 160 стр.93  
 FL 003 224 стр.93  
 FL 003 256 стр.93

## Обзор продукции

стр. 6  fb 012 000	стр. 6  fb 013 000	стр. 6  fb 014 000	стр. 6  fb 015 000	стр. 6  fb 016 000	стр. 6  fb 018 000	стр. 6  fb 018 000 k	стр. 6  fb 019 000
стр. 6  fb 020 000	стр. 6  fb 022 000	стр. 7  fb 023 000	стр. 7  fb 024 000	стр. 7  fb 025 000	стр. 7  fb 026 000	стр. 7  fb 027 000	стр. 7  fb 028 000
стр. 7  fb 029 000	стр. 7  fb 030 000 v	стр. 7  fb 031 000	стр. 7  fb 033 000	стр. 8  fb 035 000	стр. 8  fb 036 000	стр. 8  fb 037 000	стр. 8  fb 039 000
стр. 8  fb 040 000	стр. 8  fb 041 000	стр. 8  fb 042 000	стр. 8  fb 043 000	стр. 8  fb 055 000	стр. 8  fb 056 000	стр. 9  fb 057 000	стр. 9  fb 058 000
стр. 9  fb 059 000	стр. 9  fb 060 000	стр. 9  fb 061 000	стр. 9  fb 062 000	стр. 9  fb 067 000	стр. 9  fb 068 000	стр. 9  fb 069 000	стр. 9  fb 070 000
стр. 10  fb 071 000	стр. 10  fb 072 000	стр. 10  fb 073 000	стр. 10  fb 078 000	стр. 10  fb 078 000	стр. 10  fb 078 000	стр. 10  fb 078 000	
стр. 11  fm 016 000	стр. 11  fm 017 000	стр. 11  fm 018 000	стр. 11  fm 019 000	стр. 11  fm 020 000	стр. 11  fm 021 000	стр. 11  fm 021 032	стр. 11  fm 022 032
стр. 11  fm 023 000	стр. 11  fm 025 000	стр. 12  fm 026 000	стр. 12  fm 027 032	стр. 12  fm 028 000	стр. 12  fm 028 032	стр. 12  fm 029 160	стр. 12  fm 031 016
стр. 12  fm 033 016	стр. 12  fm 037 016	стр. 12  fm 038 000	стр. 12  fm 039 128	стр. 13  fm 041 032	стр. 13  fm 051 064	стр. 13  fm 051 128	стр. 13  fm 053 032
стр. 13  fm 054 032	стр. 13  fm 055 032	стр. 13  fm 057 032	стр. 13  fm 058 032	стр. 13  fm 059 032	стр. 13  fm 060 032	стр. 14  fm 061 032	стр. 14  fm 062 032
стр. 14  fm 063 064	стр. 14  fm 064 000	стр. 14  fm 064 032	стр. 14  fm 065 000	стр. 14  fm 066 000	стр. 14  fm 066 032	стр. 14  fm 067 000	стр. 14  fm 067 032
стр. 15  fm 070 000	стр. 15  fm 071 032	стр. 15  fm 072 000	стр. 15  fm 073 032	стр. 15  fm 074 000	стр. 15  fm 077 000	стр. 15  fm 078 032	стр. 15  fm 081 000
стр. 15  fm 081 032	стр. 15  fm 083 032	стр. 16  fm 086 032	стр. 16  fm 087 032	стр. 16  fm 088 064	стр. 16  fm 090 064	стр. 16  fm 091 000	стр. 16  fm 092 032

























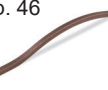







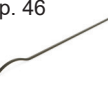
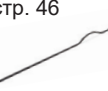

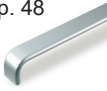































## Обзор продукции























































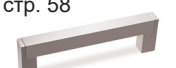







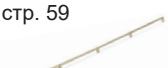





стр. 22  fs 024 032	стр. 22  fs 024 064	стр. 22  fs 028 128	стр. 22  fs 035 032	стр. 22  fs 035 096	стр. 22  fs 035 128	стр. 22  fs 037 064	стр. 22  fs 037 096
стр. 22  fs 037 128	стр. 22  fs 038 064	стр. 23  fs 038 096	стр. 23  fs 039 096	стр. 23  fs 039 128	стр. 23  fs 039 160	стр. 23  fs 040 096	стр. 23  fs 040 128
стр. 23  fs 040 160	стр. 23  fs 041 128	стр. 23  fs 041 160	стр. 23  fs 042 096	стр. 24  fs 042 128	стр. 24  fs 043 128	стр. 24  fs 043 160	стр. 24  fs 043 192
стр. 24  fs 044 096	стр. 24  fs 044 128	стр. 24  fs 044 160	стр. 24  fs 045 032	стр. 24  fs 045 096	стр. 24  fs 045 128	стр. 25  fs 046 096	стр. 25  fs 046 128
стр. 25  fs 047 160	стр. 25  fs 047 192	стр. 25  fs 048 160	стр. 25  fs 048 192	стр. 25  fs 049 128	стр. 25  fs 049 160	стр. 25  fs 050 128	стр. 25  fs 051 096
стр. 26  fs 051 128	стр. 26  fs 052 128	стр. 26  fs 053 128	стр. 26  fs 055 128	стр. 26  fs 055 160	стр. 26  fs 056 128	стр. 26  fs 056 160	стр. 26  fs 059 096
стр. 26  fs 059 128	стр. 26  fs 060 096	стр. 27  fs 060 128	стр. 27  fs 061 128	стр. 27  fs 062 128	стр. 27  fs 062 160	стр. 27  fs 063 096	стр. 27  fs 064 128
стр. 27  fs 064 160	стр. 27  fs 065 096	стр. 27  fs 065 128	стр. 27  fs 065 160	стр. 28  fs 066 096	стр. 28  fs 066 128	стр. 28  fs 066 160	стр. 28  fs 068 096
стр. 28  fs 068 128	стр. 28  fs 069 224	стр. 28  fs 070 224	стр. 28  fs 071 096	стр. 28  fs 071 128	стр. 28  fs 072 128	стр. 29  fs 073 128	стр. 29  fs 073 160
стр. 29  fs 074 128	стр. 29  fs 074 160	стр. 29  fs 075 128	стр. 29  fs 076 160	стр. 29  fs 077 160	стр. 29  fs 078 096	стр. 29  fs 079 032	стр. 29  fs 079 128
стр. 30  fs 079 256	стр. 30  fs 080 128	стр. 30  fs 081 128	стр. 30  fs 082 128	стр. 30  fs 084 160	стр. 30  fs 084 192	стр. 30  fs 086 128	стр. 30  fs 087 128
стр. 30  fs 088 128	стр. 30  fs 089 128	стр. 31  fs 092 032	стр. 31  fs 092 096	стр. 31  fs 094 128	стр. 31  fs 106 128	стр. 31  fs 106 160	стр. 31  fs 106 192
стр. 31  fs 107 160	стр. 31  fs 107 192	стр. 31  fs 108 096	стр. 32  fs 108 128	стр. 32  fs 108 160	стр. 32  fs 108 192	стр. 32  fs 109 160	стр. 32  fs 110 128
стр. 32  fs 111 128	стр. 32  fs 112 128	стр. 32  fs 113 096	стр. 32  fs 114 160	стр. 32  fs 116 128	стр. 33  fs 117 096	стр. 33  fs 118 160	стр. 33  fs 120 128
стр. 33  fs 121 128	стр. 33  fs 122 128	стр. 33  fs 123 128	стр. 33  fs 124 096	стр. 33  fs 125 064	стр. 33  fs 125 064 k	стр. 34  fs 125 128	стр. 34  fs 125 128 k





























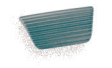



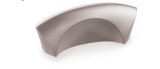







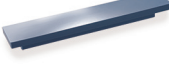













## Обзор продукции

стр. 45  ps 221 128 10	стр. 45  ps 221 128 20	стр. 45  ps 221 192 10	стр. 45  ps 221 192 20	стр. 45  ps 222 128 10	стр. 45  ps 222 128 20	стр. 45  ps 222 160 10	стр. 45  ps 222 160 20
стр. 46  lsa 034 01 01	стр. 46  lsa 034 01 02	стр. 46  lsa 036 01 01	стр. 46  lsa 036 01 02	стр. 46  lsa 037 01 01	стр. 46  lsa 039 01 01	стр. 46  lsa 039 02 00 160	стр. 46  lsa 039 02 00 224
стр. 46  lsa 039 02 00 288	стр. 46  lsa 039 04 00 160	стр. 47  lsa 039 05 00 160	стр. 47  lsa 039 04 00 224	стр. 47  lsa 039 06 00 160	стр. 47  lsa 039 05 00	стр. 47  lsa 039 07 00 160	стр. 47  lsa 039 06 00 224
стр. 46  lsa 039 02 00 112	стр. 46  lsa 039 02 00 112	стр. 46  lsa 039 02 00 112	стр. 47  lsa 041 01 00	стр. 48  lsa 041 03 00	стр. 48  lsa 042 01 00	стр. 48  lsa 043 01 00	стр. 48  lsa 044 001 01
стр. 48  lsa 044 001 02	стр. 48  lsa 045 02 00 224	стр. 48  lsa 039 02 00 112					
стр. 49  pa 039 032 010	стр. 49  pa 039 032 020	стр. 49  pa 039 064 010	стр. 49  pa 039 064 020	стр. 49  pa 039 128 010	стр. 49  pa 039 128 020	стр. 49  pa 050 032 008	стр. 49  pa 050 128 008
стр. 49  pa 051 032	стр. 49  pa 051 128	стр. 50  pa 052 032	стр. 50  pa 052 128				
стр. 51  fr 006 032	стр. 51  fr 006 128	стр. 51  fr 007 032	стр. 51  fr 007 128	стр. 51  fr 009 000	стр. 51  fr 011 128	стр. 51  fr 012 160	стр. 51  fm 117 064
стр. 52  fk 008 010	стр. 52  fk 008 020	стр. 52  fk 009 010	стр. 52  fk 009 020	стр. 52  fk 010 010	стр. 52  fk 010 020	стр. 52  fk 011 010	стр. 52  fk 011 020
стр. 52  fk 014 010	стр. 52  fk 014 020	стр. 53  fk 015 010	стр. 53  fk 015 020	стр. 53  fk 017 010	стр. 53  fk 018 010	стр. 53  fk 019 010	стр. 53  fk 021 010

## Обзор продукции













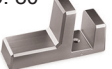





































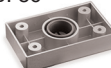







стр. 53  fk 022 010	стр. 53  fk 023 010	стр. 53  fk 023 020					
стр. 54  pk 026 010 010	стр. 54  pk 026 020 010	стр. 54  pk 026 010 020	стр. 54  pk 026 020 020	стр. 54  pk 027 10 10	стр. 54  pk 027 2010		
стр. 55  rl (001) 01 02	стр. 55  rl (001) 01 03	стр. 55  rl (001) 01 04	стр. 55  rl (001) 01 05	стр. 55  rl (001) 01 06	стр. 55  rl (001) 02 02	стр. 55  rl (001) 02 03	стр. 55  rl (001) 02 04
стр. 55  rl (001) 02 05	стр. 55  rl (001) 03 02	стр. 56  rl (001) 03 03	стр. 56  rl (001) 03 04	стр. 56  rlb (001) 03 04	стр. 56  rl (001) 03 05	стр. 56  rl (004) 14 00	стр. 56  rl (002) 06 00
стр. 56  rl (017) 21 00	стр. 56  rl (017) 22 00	стр. 56  rl (028) 24 00	стр. 56  rl (029) 25 00	стр. 57  rl (005) 10 00	стр. 57  rl (005) 12 00	стр. 57  rl (005) 13 00	стр. 57  rl (005) 18 00
стр. 57  rl (006) 10 00	стр. 57  rl (006) 12 00	стр. 57  rl (006) 13 00	стр. 57  rl (006) 18 00	стр. 57  rl (007) 18 00	стр. 57  rl (007) 20 00	стр. 58  rl (001) 04 00	стр. 58  rl (001) 04 00
стр. 58  rl (001) 05 00	стр. 58  rl (001) 05 00	стр. 58  rl (002) 09 00	стр. 58  rl (002) 09 00	стр. 58  rl (003) 08 00	стр. 58  rl (044) 00 00	стр. 58  rl (044) 00 00	стр. 59  rl (045) 00 00
стр. 59  rl (045) 00 00	стр. 59  rl (049) 00 00	стр. 59  rl (049) 00 00	стр. 59  rl (049) 00 00	стр. 59  rl (049) 00 00	стр. 59  rl (048) 00 00	стр. 59  rl (048) 00 00	стр. 59  rl (049) 00 00
стр. 59  rl (049) 00 00	стр. 60  rl (040) 37 00	стр. 60  rl (041) 38 00	стр. 60  rl (042) 39 00	стр. 60  rl (043) 40 00			
стр. 61  b 001 000	стр. 61  b 003 000	стр. 61  b 004 000	стр. 61  b 005 000	стр. 61  b 006 000	стр. 61  b 007 000	стр. 61  b 010 000	стр. 61  b 034 000

## Обзор продукции

стр. 61  b 048 000	стр. 61  b 050 000	стр. 62  b 051 000	стр. 62  b 052 000	стр. 62  b 053 000	стр. 62  b 054 000	стр. 62  b 074 000	стр. 62  b 076 000
стр. 62  b 080 000							
стр. 63  m 001 016	стр. 63  m 001 016 B	стр. 63  m 002 032	стр. 63  m 002 032 B	стр. 63  m 002 064	стр. 63  m 002 064 B	стр. 63  m 004 000	стр. 63  m 005 000
стр. 63  m 006 000	стр. 63  m 007 032	стр. 64  m 008 064	стр. 64  m 008 064 B	стр. 64  m 008 128	стр. 64  m 008 128 B	стр. 64  m 009 000	стр. 64  m 009 000 B
стр. 64  m 010 000	стр. 64  m 011 000	стр. 64  m 012 032	стр. 64  m 012 032 B	стр. 65  m 012 064	стр. 65  m 012 064 B	стр. 65  m 013 000	стр. 65  m 015 016
стр. 65  m 030 032	стр. 65  m 032 000	стр. 65  m 035 032	стр. 65  m 036 032	стр. 65  m 040 256	стр. 65  m 043 032	стр. 66  m 044 032	стр. 66  m 048 032
стр. 66  m 049 032	стр. 66  m 050 032	стр. 66  m 056 032	стр. 66  m 093 032	стр. 66  m 096 224	стр. 66  m 097 032	стр. 66  m 096 224	стр. 66  m 097 032
стр. 67  m 114 128	стр. 67  m 115 032	стр. 67  m 118 064					
стр. 68  s 002 064	стр. 68  s 004 096	стр. 68  s 005 096	стр. 68  s 005 128	стр. 68  s 006 064	стр. 68  s 006 096	стр. 68  s 009 096	стр. 68  s 011 096
стр. 68  s 011 128	стр. 68  s 012 128	стр. 69  s 012 160	стр. 69  s 013 032	стр. 69  s 014 096	стр. 69  s 015 128	стр. 69  s 017 128	стр. 69  s 018 128
стр. 69  s 019 128	стр. 69  s 019 160	стр. 69  s 020 096	стр. 69  s 021 096	стр. 70  s 021 128	стр. 70  s 022 096	стр. 70  s 022 128	стр. 70  s 023 128
стр. 70  s 023 128 B	стр. 70  s 025 128	стр. 70  s 026 160	стр. 70  s 028 096	стр. 70  s 028 128	стр. 70  s 029 096	стр. 71  s 030 128	стр. 71  s 031 096



## Обзор продукции

стр. 80  t 001 000-16	стр. 80  t 002 000-16	стр. 80  t 004 000-16	стр. 80  t 005 000-22-25				
стр. 81  d 001 000	стр. 77  d 004 000	стр. 81  d 009 000	стр. 81  d 043 100...280	стр. 81  d 048 000			
стр. 82  x 001 006	стр. 82  x 002 030	стр. 82  x 006 100	стр. 82  x 007 022	стр. 82  x 008 022	стр. 82  x 015 036	стр. 82  x 016 030	стр. 82  x 017 100
стр. 82  x 018 055	стр. 82  x 018 110	стр. 83  x 019 110	стр. 83  x 020 030	стр. 83  x 029 030	стр. 83  x 031 030	стр. 83  x 032 160	стр. 83  x 033 090
стр. 83  x 038 120	стр. 83  x 039 120	стр. 83  x 040 130	стр. 83  x 041 100	стр. 84  x 042 100...300	стр. 84  x 044 060	стр. 84  x 047 120	
стр. 85  h 003 115	стр. 85  h 004 075...170	стр. 85  h 005 090...185	стр. 85  h 006 115	стр. 85  h 012 030	стр. 85  h 013 040	стр. 85  h 014 030	стр. 85  h 015 060...140
стр. 85  h 014 030	стр. 85  h 017 060...140	стр. 86  h 018 030	стр. 86  h 019 020	стр. 86  h 020 030	стр. 86  h 021 023	стр. 86  h 023 045	стр. 86  h 024 054
стр. 86  h 025 060...100	стр. 86  h 026 045	стр. 86  h 027 050	стр. 86  h 030 060	стр. 87  h 030 060	стр. 87  h 032 060...200	стр. 87  h 033 060...200	стр. 87  h 034 020
стр. 87  h 035 060...200	стр. 87  h 036 060...160	стр. 87  h 048 100	стр. 87  h 044 000	стр. 87  h 044 000	стр. 87  h 048 100		



Примеры установки: опоры нерегулируемые x 007 022, x 008 022

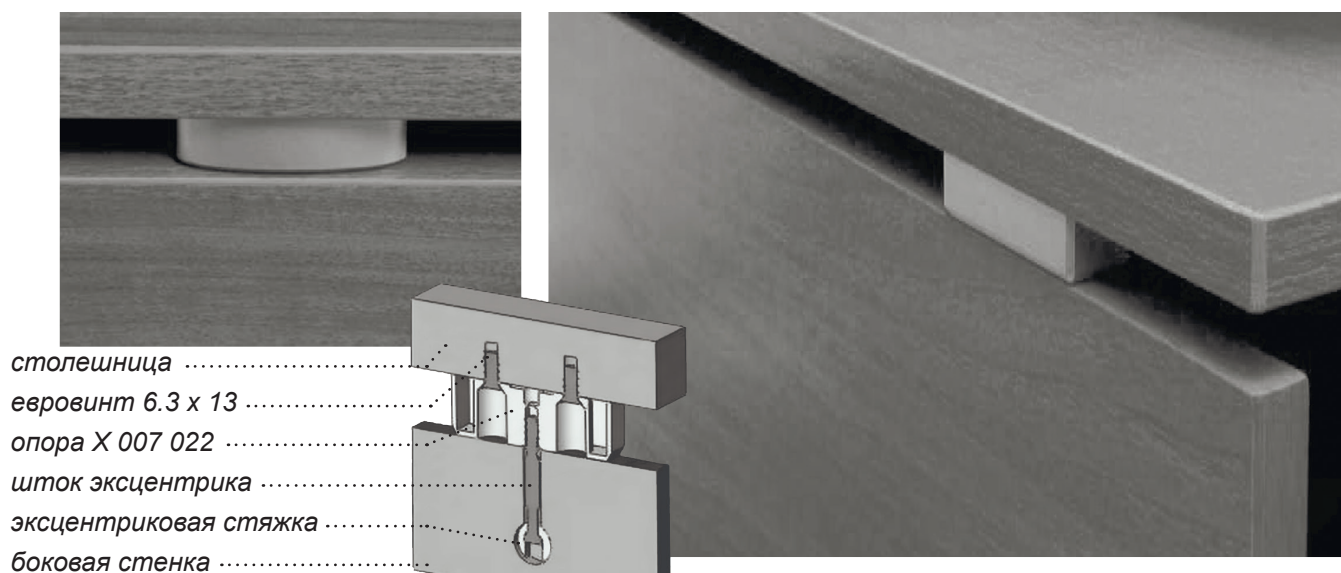

Примеры установки: штанги угловые



Примеры установки профилей

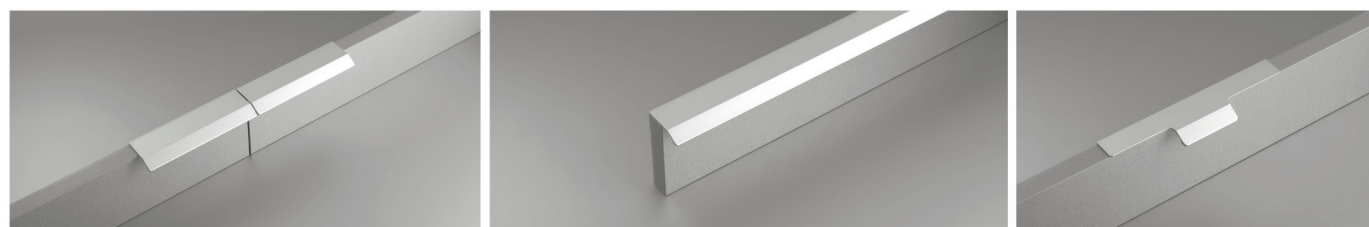

**pn (015) 03 00**

**pz (019) 03 00**

**pn (019) 01 00**

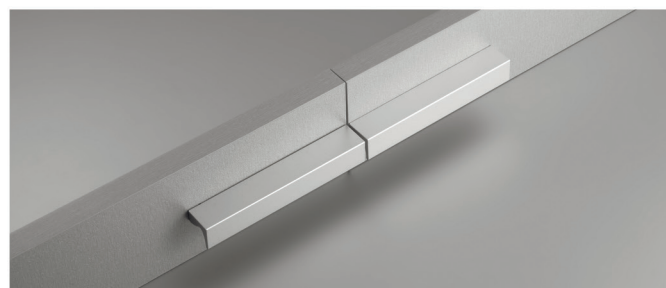

**pm (022) 00 00**



**pn (013) 00 00**

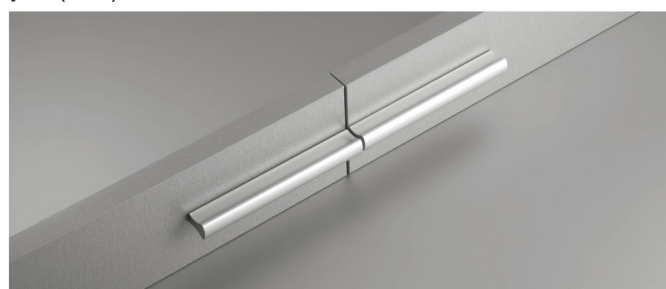

**pm (023) 00 00**

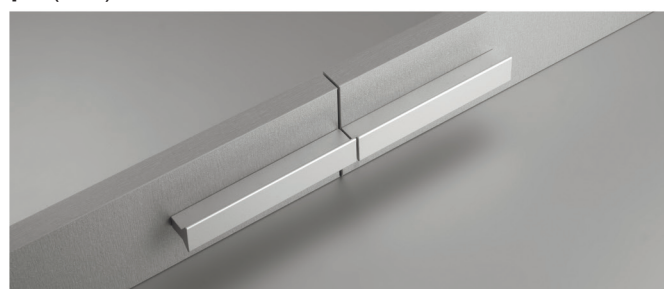

**pm (021) 00 00**

## Стандартные покрытия

## ГП - гальваническое покрытие



## ФП - фактурно-полимерное

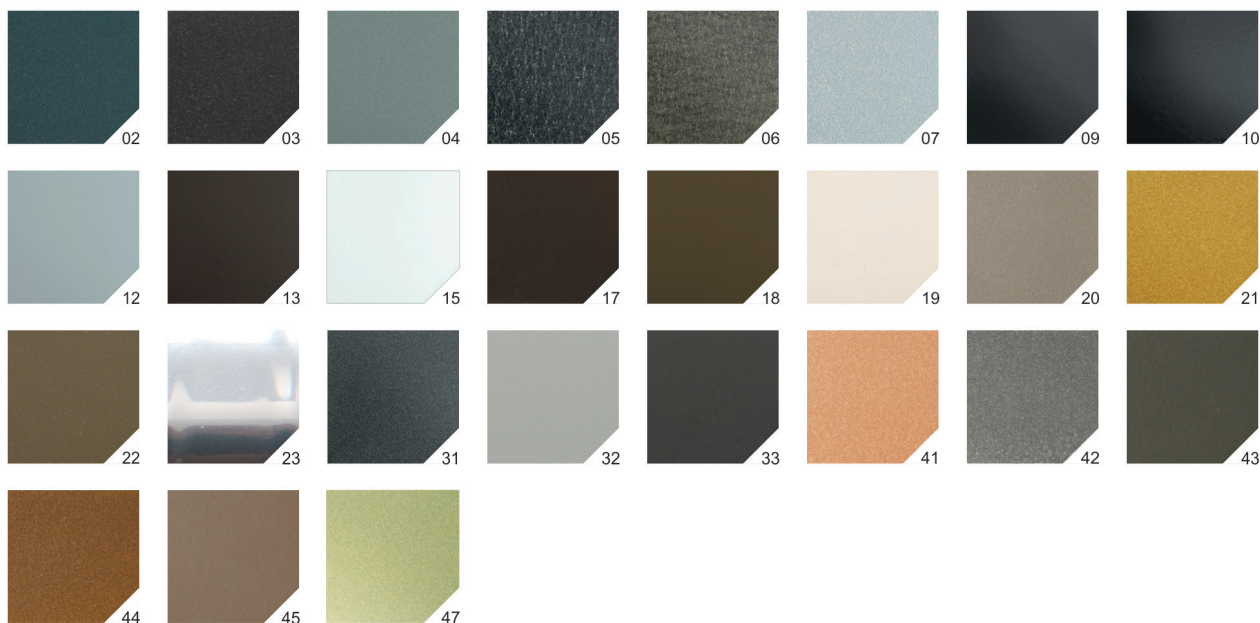

02 темно серый шагрень  
03 мокрый асфальт шагрень  
04 серый перламутровый глянец  
05 черный крупная шагрень  
06 коричнево-золотистый крупная шагрень  
07 серый шагрень  
09 черный матовый

10 черный глянцевый  
12 серый матовый  
13 коричневый матовый  
15 белый глянец  
17 темно коричневый  
18 умбра  
19 белый матовый

20 сатин  
21 латунь  
22 серый кварц шагрень  
23 зеркальный хром  
31 черный муар с блёстками  
32 пыльно серый муар  
33 черный глубоко матовый

41 медный матовый  
42 титан матовый  
43 антрацит матовый  
44 капучино  
45 мокко  
47 золото матовое

## ЛКп2К - лакокрасочное 2х-компонентное покрытие

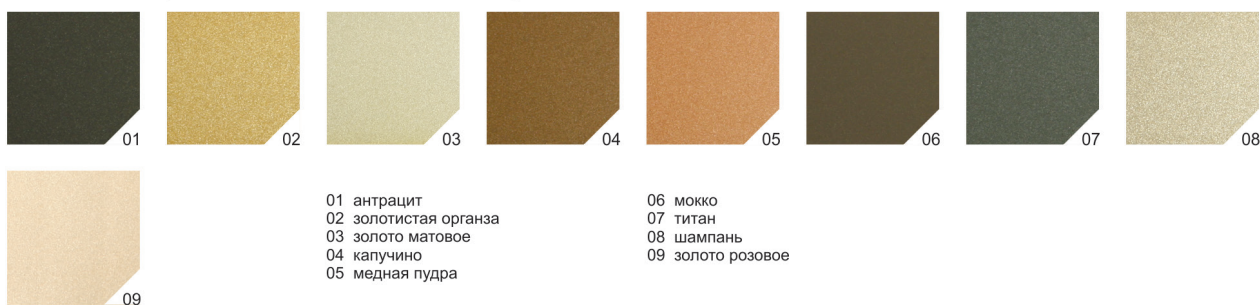

## Стандартные покрытия

## ЛКп - лакокрасочное покрытие

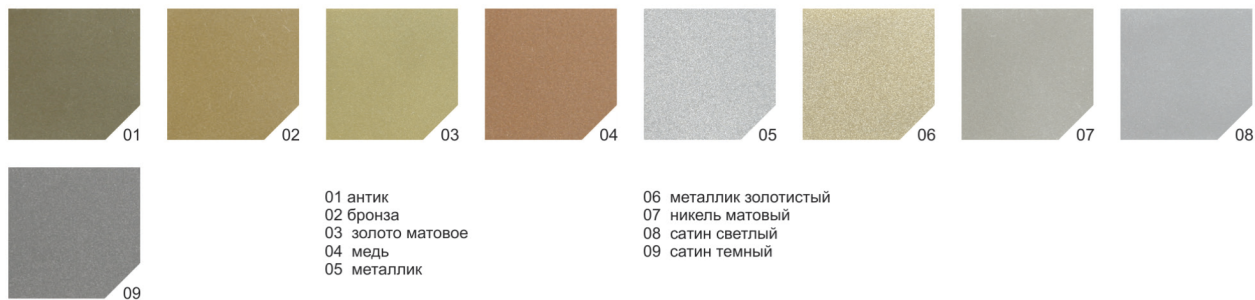

01 антик  
02 бронза  
03 золото матовое  
04 медь  
05 металлик

06 металлик золотистый  
07 никель матовый  
08 сатин светлый  
09 сатин темный

## DiPi - цифровое покрытие

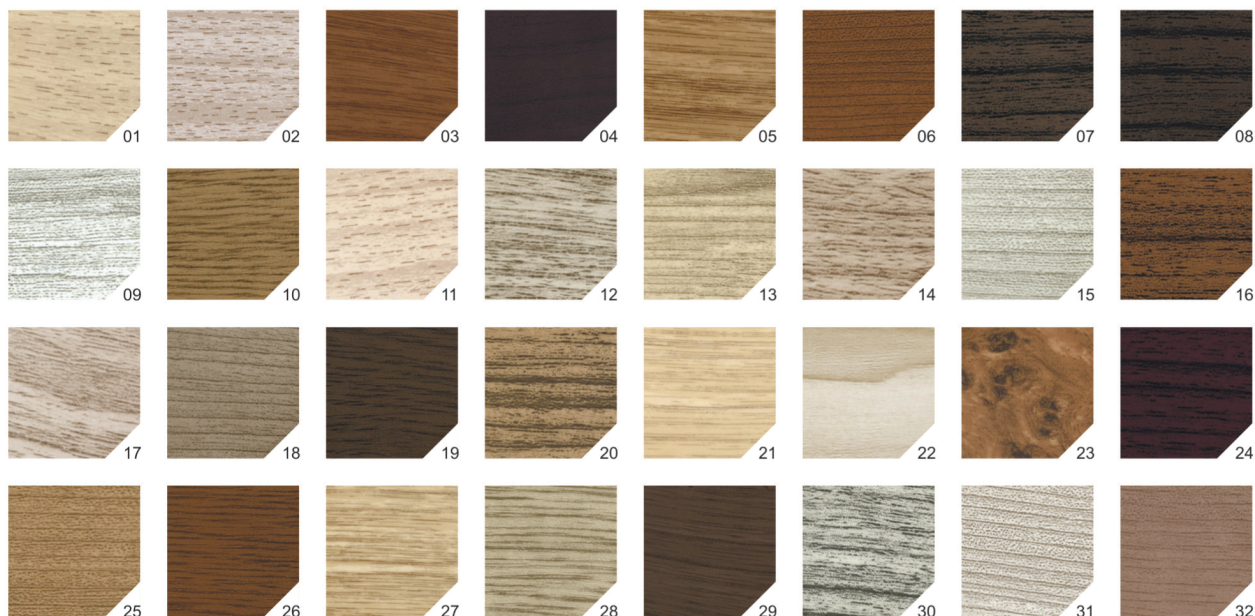

01 бук  
02 бук белый  
03 бук танго  
04 венге  
05 вишня  
06 вишня темная  
07 граб

08 граб темный  
09 дрифтвуд  
10 дуб  
11 дуб выбеленный  
12 дуб гладстоун  
13 дуб золотой  
14 дуб небраска натуральный

15 дуб серый  
16 дуб сокайский  
17 дуб сонома  
18 дуб табачный  
19 дуб темный  
20 дуб чарльстон темно-коричневый  
21 ель

22 клен  
23 корень  
24 махагон  
25 мерано коричневый  
26 ольха  
27 ольха светлая  
28 орех

29 слива валлис  
30 сосна пасадена  
31 ясень шимо светлый  
32 ясень шимо темный

## Стандартные покрытия

## ГТ - горячее тиснение (накатка)



- 01 золото брашированное матовое
- 02 золото брашированное
- 03 серебро брашированное матовое
- 04 орех
- 05 клён
- 06 ясень шимо светлый
- 07 черный глянец
- 08 венге
- 09 белый матовый
- 10 черный матовый
- 11 хром гляцевый
- 12 золото матовое
- 13 Сонома матовый
- 14 сатин

## ВК - вакуумное напыление



- 01 Au
- 02 Ni
- 03 Ni черный

## LUX - цвета RAL и NCS

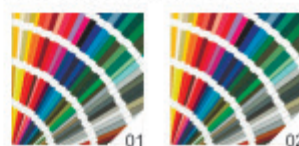

- 01 цвета по каталогу NCS
- 02 цвета по каталогу RAL

## ЦПл - цвет пластика

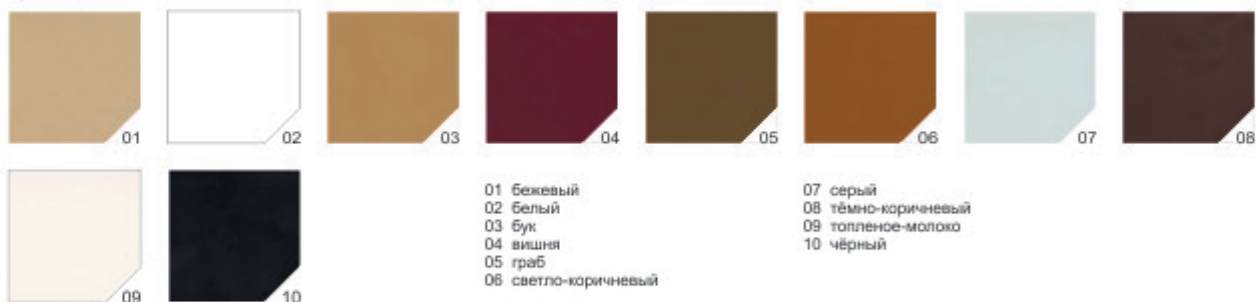

- 01 бежевый
- 02 белый
- 03 бук
- 04 вишня
- 05 граб
- 06 светло-коричневый

- 07 серый
- 08 темно-коричневый
- 09 топленое-молоко
- 10 чёрный

## КРОМКА

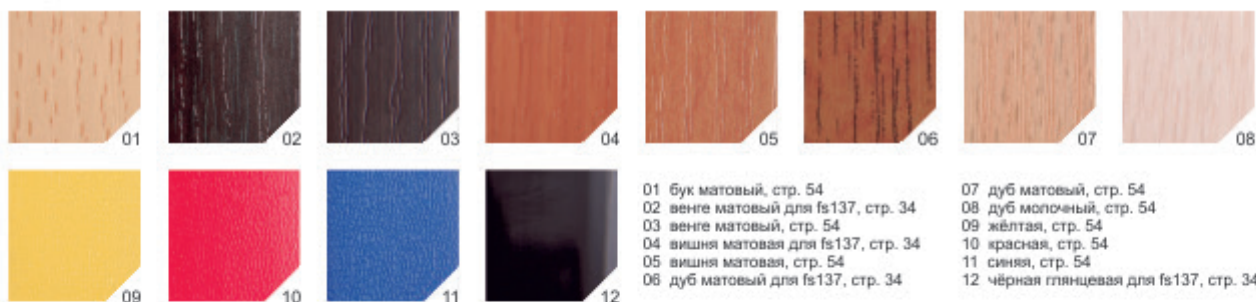

- 01 бук матовый, стр. 54
- 02 венге матовый для fs137, стр. 34
- 03 венге матовый, стр. 54
- 04 вишня матовая для fs137, стр. 34
- 05 вишня матовая, стр. 54
- 06 дуб матовый для fs137, стр. 34

- 07 дуб матовый, стр. 54
- 08 дуб молочный, стр. 54
- 09 желтая, стр. 54
- 10 красная, стр. 54
- 11 синяя, стр. 54
- 12 чёрная глянцевая для fs137, стр. 34

## ЦПо - цвет поликарбоната



- 01 голубой-матовый
- 02 зеленый-матовый
- 03 белый-матовый

Стандартные покрытия

PAT - патина



- 01 бронза флоренция
- 02 золото прованс
- 03 серебро прованс

Патинирование и эмали



01 белая / лавандовый



02 белая / оливковый



03 старая бронза / лавандовый



04 старая бронза / оливковый



05 старая медь / лавандовый



06 старая медь / оливковый



07 старое олово / лавандовый



08 старое олово / оливковый



09 олово флоренция

Условные обозначения

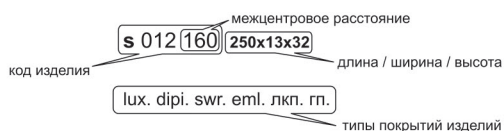

**ВНИМАНИЕ!**

В данном каталоге все изделия показаны только в одном покрытии. При заказе существуют минимальные партии изготовления. Реальные цвета покрытий могут отличаться от представленных в каталоге на фотографиях. Наша компания постоянно расширяет ассортимент выпускаемой продукции, осваиваются новые материалы и технологии нанесения покрытий. Все новинки, можно увидеть на наших сайтах.



## СКЛАДСКАЯ ПРОГРАММА

Компания Валмакс представляет новую складскую программу. Мы выбрали для вас наиболее востребованные покупателями позиции и создали по ним товарный запас. Это позволит вам получить лучший ассортимент в самый короткий срок. Для вашего удобства программа поддержана каталогами и стендами. Вся складская программа это 2 напольных стенда, либо 6 настенных стенов.

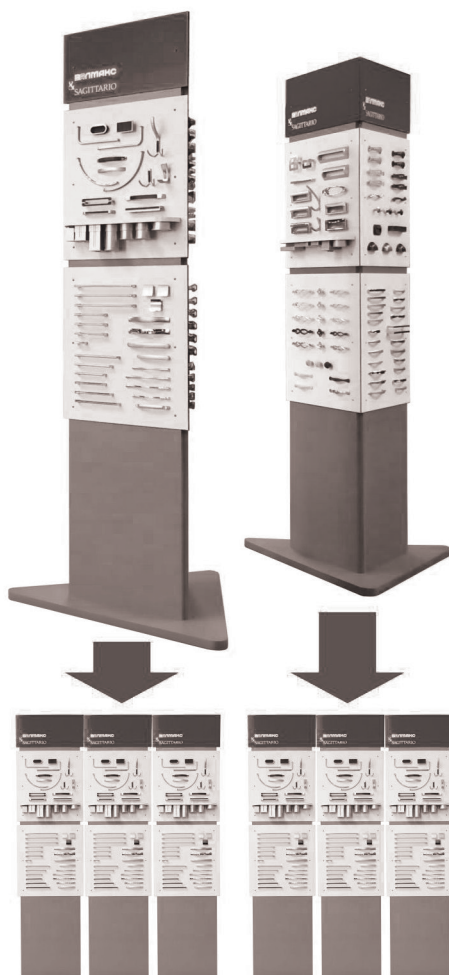

6 шт.

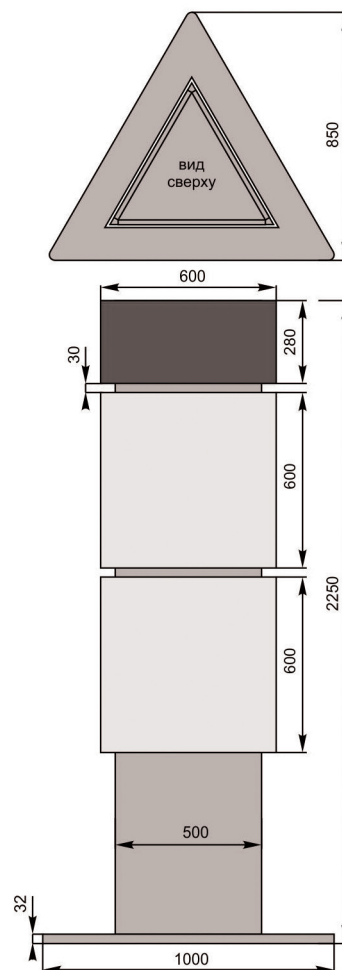

2 шт.



ссылка для скачивания  
каталога «Складская программа»



ссылка для скачивания  
каталога «Рабочая тетрадь»



 СДЕЛАНО В РОССИИ

 sagittario  
design studio



Произведено компанией ООО «ВАЛМАКС»  
Россия, 456320, Челябинская обл.  
г. Миасс, а/я 919, Туроякское шоссе 2/9  
тел.: 8 (3513) 289-996 многоканальный

[www.valmaks.ru](http://www.valmaks.ru) e-mail: [market@valmaks.ru](mailto:market@valmaks.ru)